

# Preisliste 2023

Gültig ab 1. Februar 2023

Fassade



Innenraum



Akustik



Lacke und  
Lasuren



Werkzeuge und  
Maschinen





### **Allgemeine Hinweise**

Sto behält sich ausdrücklich das Recht vor, die in dieser Preisliste angeführten Einzelpreise an Marktverhältnisse nach oben oder unten anzupassen, insbesondere dann, wenn sich die Preise der von Sto bezogenen Rohmaterialien und/oder sonstige Preise der Zulieferer von Sto verändern. Die angeführten Preise gelten daher lediglich bis auf Widerruf, wobei unter Widerruf auch die Veröffentlichung einer neuer Preisliste durch Sto zu verstehen ist. Sämtliche Preise verstehen sich exklusive MWSt.

Alle Aussagen und Werte sind von der Sto Ges.m.b.H. sorgfältig geprüft worden und entsprechen dem derzeitigen Stand der Technik. Sie stellen allgemeine Hinweise dar und berücksichtigen nicht den objektspezifischen, konkreten Anwendungsfall. Insbesondere handelt es sich nicht um Gewährleistungen; die Angaben erfolgen vielmehr ohne Gewähr für ihre Übertragbarkeit auf einen konkreten Anwendungsfall. Für objektbezogene Auskünfte wenden Sie sich bitte an den Fachberater der Sto Ges.m.b.H.

Verwenden Sie keine systemfremden Materialien. Die Systemtauglichkeit ist nur bei Verwendung von sorgfältig aufeinander abgestimmten Systemkomponenten der Fa. Sto gewährleistet. Für alle genannten Produkte sind die jeweils gültigen Technischen Merkblätter zu beachten.

Bei Erscheinen einer Neuauflage verliert diese Druckschrift ihre Gültigkeit. Druck- und Satzfehler vorbehalten.

# Mit Sto gemeinsam in eine erfolgreiche Zukunft

## Bewusst bauen auch in herausfordernden Zeiten

Mit Verantwortung, Voraussicht und Kompetenz haben wir eine der größten wirtschaftlichen Herausforderungen der letzten Jahrzehnte erfolgreich überstanden. Die gelebte Partnerschaft mit unseren Kundinnen und Kunden stand auch hier im Mittelpunkt. Denn: Große Herausforderungen lassen sich nur gemeinsam meistern – und das ist uns gut gelungen.

Krisen bestimmen die Nachrichten unserer Zeit – Kriege, Versorgungsengpässe, hohe Energiepreise. Die Nachwehen der Pandemie sind nach wie vor zu spüren. Zu allem Übel werden auch die Auswirkungen des Klimawandels immer deutlicher, etwa durch immer häufigere Wetter-Extreme. Keine einfachen Zeiten, die wir erleben. Jetzt heißt es: Voraussicht walten lassen, verantwortlich wirtschaften, die richtigen Entscheidungen treffen. In Sachen Nachhaltigkeit und regionale Versorgung zeichnet sich schon länger ein Umdenken bei den Menschen ab, bei Kundinnen und Kunden einerseits, die nachhaltige Produkte immer stärker nachfragen, und im professionellen Handwerk andererseits, das den Trend zur Nachhaltigkeit aufgreift und sich auf die hohe Sto-Qualität verlässt. Bei Sto ist der Gedanke nicht neu: Seit Anbeginn der Unternehmensgeschichte vor über 50 Jahren steht der bewusste und nachhaltige Umgang mit den Ressourcen oben auf der Agenda – was als „Umweltschutzgedanke“ begann, ist heute die zentrale Philosophie der umfassenden Nachhaltigkeitsstrategie „StoClimate“.

Ein wichtiges Element nachhaltigen Denkens ist die Regionalität, auch gerade im Hinblick auf gesicherte Verfügbarkeit von Gütern. Regional denken heißt, Rohstoffe aus der Umgebung zu verwenden, Transportwege kurz zu halten und Wertschöpfungsketten in den Regionen zu halten.

Das schont nicht nur das Klima, sondern schafft auch Arbeitsplätze. Seit 2021 werden Putze, Spachtel und Kleber direkt in Villach, in der neuen Sto-Trockenproduktionsanlage hergestellt. Das neue Werk ist die modernste Anlage der gesamten Sto-Gruppe weltweit. Es ermöglicht eine sehr energieeffiziente Produktion, hält den Betrieb staubfrei und bietet schnellere und einfachere Lademöglichkeiten durch Laderampen, am Dach ist eine 1.000 Quadratmeter große Photovoltaik-Anlage installiert.

Auch soziale Verantwortung gehört zu unserer Unternehmensphilosophie – auf allen Organisationsebenen. CSR – Corporate Social Responsibility – leben wir bewusst in allen unseren geschäftlichen Beziehungen: in Bezug auf Mitarbeiterinnen und Mitarbeiter ebenso wie auf unsere Lieferanten, Kundinnen und Kunden, Investoren und Geschäftspartner. Lernen, Weiterbildung und Offenheit für Veränderungen machen uns widerstandsfähig gegenüber Herausforderungen. Nicht jedes Problem ist voraussehbar – aber wer flexibel und effizient reagieren kann, hat den ersten Schritt hin zu einer Lösung bereits getan.

Gemeinsam mit unseren Mitarbeiterinnen und Mitarbeitern, mit unseren Partnern und allen, die an unserem Erfolg teilhaben, gehen wir zuversichtlich in die Zukunft. Bleiben wir gesund – und bleiben wir verantwortungsbewusst!



DI Walter Wiedenbauer  
Geschäftsführung Sto Ges.m.b.H.

# Aus Liebe zum Bauen. Bewusst bauen.

**Was treibt uns und auch Sie an? Gemeinsam arbeiten wir aus Liebe zum Bauen für die menschliche und nachhaltige Gestaltung gebauter Lebensräume. Weltweit.**

Für uns als führende Spezialisten für Fassaden, Wärmedämm-Verbundsysteme, Innenräume, Bodenbeschichtung und Beton heißt das, verantwortungsbewusste Innovationen und Lösungen für die Zukunft zu gestalten. Als Ihr zuverlässiger Partner stellen wir bewährte und innovative, langlebige und ästhetische Produkte und Systeme zur Gestaltung von Bauteilen und Bauteiloberflächen im Außen- und Innenbereich her. Damit Sie immer die Sicherheit haben, ein perfektes Ergebnis liefern zu können und dabei auch praktikabel,

effizient und wirtschaftlich bleiben. Ein besonders großes Anliegen für uns alle ist es, Ökologie und Ökonomie in Einklang zu bringen. Daher achten wir bei unseren Produkten und Systemen immer auf Energieeffizienz, entwickeln Präventionstechnologien, unter anderem zur CO<sub>2</sub>-Reduktion, und forschen kontinuierlich zu nachhaltigem Bauen und Instandsetzen. Unser Experten-Service berät Sie zu jedem Zeitpunkt des Bauens in allen technischen und gestalterischen Anliegen. Mit Herz, Verstand und Know-How.





## Unser Versprechen:

### **Nachhaltigkeit**

Mit Sto bauen heißt nachhaltig zu handeln. Mit unseren Produkten tragen Sie zu einer nachhaltigen Zukunft bei: Wir bieten geprüfte Rohstoffe, nachhaltige Herstellung und Vielfalt im Produktportfolio. Als Unternehmen bekennen wir uns zu verantwortungsvollem Handeln gegenüber Kunden, Mitarbeitenden, Geschäftspartnern und der Umwelt.

### **Funktionalität**

Mit Sto bauen heißt Sicherheit zu erhalten – durch exzellente Produkte und Lösungen. Unser Wissen, unsere Expertise und unsere Forschung ergeben für Sie zuverlässig hochwertige Produkte und Lösungen, die den unterschiedlichen Anforderungen von heute und morgen gerecht werden.

### **Ästhetik**

Mit Sto bauen heißt individuelle Schönheit zu ermöglichen. Unsere Lösungen sind qualitativ hochwertig und überzeugen ästhetisch. Sie bieten Ihnen den Raum, unterschiedlichste gestalterische Vorstellungen zu realisieren und dabei Funktionalität und Design optimal zu kombinieren.

### **Service**

Mit Sto bauen heißt, sich auf perfekten Experten-Service zu verlassen. Wir sind Ihr zuverlässiger Partner und unterstützen Sie engagiert von der Planung bis zum Ergebnis: Damit Sie Ihre Projekte wirtschaftlich und nachhaltig gestalten können.

### Farbtonzuschläge Berechnung für getönte Sto-Produkte

Farbtonklasse I laut Sto-Farbtonkarte	Farbtonklasse II laut Sto-Farbtonkarte	Farbtonklasse III laut Sto-Farbtonkarte	Farbtonklasse IV Sondertöne
EUR netto	EUR netto	EUR netto	EUR netto
kein Zuschlag	0,35/kg	0,70/kg	0,91/kg
kein Zuschlag	0,75/l	1,53/l	2,44/l

Preisberechnung: Produktpreis getönt + Netto-Mehrpreis gemäß Farbtonklasse  
 Achtung! Bestimmte Farbtöne unterliegen Sonderklassen mit höheren Farbtonzuschlägen.  
 Bei getöntem Material besteht keine Rücknahme- und Rückvergütungsmöglichkeit.

### Farbtonzuschläge StoCalce Marmorino und StoCalce Fondo

Farbtonklasse I laut Sto-Farbtonkarte	Farbtonklasse II laut Sto-Farbtonkarte	Farbtonklasse III laut Sto-Farbtonkarte	Farbtonklasse IV Sondertöne
EUR netto	EUR netto	EUR netto	EUR netto
kein Zuschlag	0,72/kg	1,21/kg	2,42/kg
kein Zuschlag	1,00/l	1,69/l	3,39/l

Preisberechnung: Produktpreis getönt + Netto-Mehrpreis gemäß Farbtonklasse  
 Achtung! Bestimmte Farbtöne unterliegen Sonderklassen mit höheren Farbtonzuschlägen.  
 Bei getöntem Material besteht keine Rücknahme- und Rückvergütungsmöglichkeit.

### Zuschläge für Sondereinstellungen

Artikel	EUR netto
Zusatzfilmkonservierung zur Algen-/Schimmelpilzvorbeugung	0,28/kg
Zusatzfilmkonservierung zur Algen-/Schimmelpilzvorbeugung	0,44/l

### Sonderzuschläge

Artikel	Artikelnr.	EUR netto
Zuschlag für Farbtöne in Kleinmengen (Mehraufwand bei nicht angebotenen Gebindegrößen)	08013-001	16,54 pro Einzelabtönung

### Anwendungstechniker

Artikel	EUR netto
Anwendungstechniker	55,00/h

### Europaletten

Artikel	Artikelnr.	EUR netto
Gebühr für Europaletten	08017-001	15,90/St.
Rückkauf von Europaletten (Voraussetzung: Paletten im einwandfreiem Zustand)	08017-001	13,90/St.

### Musteranfertigung

Artikel	EUR netto
Muster	10,90/St.

## Silogebühren

	Artikelnummer	EUR netto
<b>Entgelt für Nutzung</b>		
StoSilo Service pastös StoSilo Service Pulver		0,07 pro kg/l
<b>Sonstige Silo- und Maschinengebühren</b>		
<b>Silomiete</b> <ul style="list-style-type: none"> <li>• 1 und 3 m<sup>3</sup> Silos nach einer Standzeit von mindestens 15 Kalendertagen jeweils gerechnet ab Silostellung bzw. letzter Befüllung</li> </ul> <b>Rücknahme</b> <ul style="list-style-type: none"> <li>• bis 1000 kg keine Vergütung</li> <li>• ab 1000 kg Rückvergütung abzüglich 20 % vom Rechnungswert</li> </ul> <b>Siloumstellung</b> <ul style="list-style-type: none"> <li>• Siloumstellung auf der Baustelle auf Anfrage nach Aufwand</li> <li>• Siloumstellung auf eine andere Baustelle auf Anfrage nach Aufwand</li> </ul>	08063-003	13,25 pro Tag  mind. 100,00/Umstellung mind. 250,00/Umstellung
<b>Entgelt für Reinigung, Reparatur</b>		
Reinigung, Reparatur von Großgebinden Berechnung Arbeitsaufwand/Ersatzteile (nach Aufwand) an Kunden bei Rückgabe stark verschmutzter, defekter Großgebinde sowie bei Reparaturen an der Baustelle (zzgl. Fahrzeit). Die Berechnung erfolgt bei keinem Verschulden der Sto Ges.m.b.H.	08062-002	nach Aufwand

## Mindermengen, Abladegebühren und Rücknahme - Fassadendämmplatten

	Anlieferung	EUR netto
<b>EPS-Fassaden- und Innendämmplatten</b>		
Bei Zustellungen von Fassadendämmplatten unter 20 m <sup>3</sup>		100,00 / Entladestelle
<b>Polyurethan-Hartschaumdämmplatten</b>		
Bei Zustellungen unter 5 m <sup>3</sup>		150,00 / Entladestelle
Bei Zustellungen zwischen 5 m <sup>3</sup> und unter 20 m <sup>3</sup> (5 - 19,99 m <sup>3</sup> )		+10,00 / m <sup>3</sup> / Entladestelle
<b>Steinwolledämmplatten (WDVS)</b>		
<b>Liefer- und Mindermengen:</b> Lieferungen sind nur in <b>ganzen</b> Paletteneinheiten möglich!	< 10 Paletten	150,00 / Entladestelle
	ab 10 Paletten	frei unabeladen
<b>Entladung bzw. Anlieferung:</b> Wenn Entladehilfen gefordert sind, kann mit Hebebühne, Kran oder Mitnahme-stapler entladen werden. Bei einer geforderten Entladehilfe, kann sich die Standardlieferzeit verlängern.  Um eine unkomplizierte Entladung gewährleisten zu können, muss die Zufahrt auf die Baustelle frei sein.	Bestellungen < 10 Paletten ausschließlich mit Hebebühne	90,00 / Entladestelle
	Bestellungen 10 bis 24 Paletten mit Hebebühne oder Kran	125,00 / Entladestelle
	Bestellungen 25 bis 60 Paletten mit Kran/Stapler	215,00 / Entladestelle
<b>Glas- und Steinwolledämmplatten (VHF)</b>		
<b>Liefer- und Mindermengen:</b> Lieferungen sind nur in <b>ganzen</b> Paletteneinheiten möglich! Unter 4 Paletten keine Zustellung.	bei 4 Paletten	150,00 / Entladestelle
	ab 5 Paletten	frei unabeladen
<b>Entladung bzw. Anlieferung:</b> Entladehilfeszuschlag für ebenerdige Entladung (nur bei palettierten Produkten möglich) Diese Kosten beinhalten das Abladen. Eine weitere baustellenseitige Manipulation ist damit nicht abgedeckt.	LKW-Motorwagen	125,00 / Entladestelle
	LKW-Zug	215,00 / Entladestelle
<b>Rücknahme Dämmstoffe</b>		
<b>EPS- und Steinwolledämmplatten (WDVS)</b> werden ausnahmslos nur in ganzen Bundeinheiten und in einem einwandfreien Zustand durch Abzug von 20% Bearbeitungsgebühr zurückgenommen. Keine Rücknahme von Sonderstärken (= bei EPS alle ungeraden Dämmstoffstärken ab 11 cm, bei Steinwolle alle ungeraden Dämmstoffstärken ab 7 cm) möglich. Keine Rücknahme von vlieskaschierten Stein- und Glaswolleprodukten. <b>Weichfaserdämmplatten</b> werden ausnahmslos nur in ganzen Bundeinheiten und in einem einwandfreien Zustand durch Abzug von 30% Bearbeitungsgebühr zurückgenommen. Keine Rücknahme bei der Sto-Weichfaserplatte M 039 möglich. <b>Mineralschaumdämmplatten</b> werden ausnahmslos nur in vollen Paletteneinheiten und in einem einwandfreien Zustand durch Abzug von 20% Bearbeitungsgebühr zurückgenommen.		

## Lieferbedingungen – Naturwerkstein, keramische Bekleidung und Glasmosaik

	StoBrick Klinker	Sto-Glasmosaik	StoStone
<b>Mindestbestellmenge</b>	1 Karton	30 m <sup>2</sup>	>10 m <sup>2</sup>
<b>Preise</b>	auf Anfrage	auf Anfrage	auf Anfrage
<b>Lieferzeit</b>	auf Anfrage	auf Anfrage	auf Anfrage
<b>Fracht-/Transportkosten</b>	auf Anfrage	auf Anfrage	auf Anfrage
<b>Mindermengenzuschlag</b>	< 1 Palette: 30 %		unter 10 m <sup>2</sup> keine Lieferung 10 - 20 m <sup>2</sup> 25 %
<b>Warenrücknahme</b>	Keine Rücknahme bei Naturwerkstein, keramischer Bekleidung und Glasmosaik möglich.		

## Lieferbedingungen – Unterkonstruktion für StoVentec Fassade

<b>Mindestbestellmenge</b>	volle Verpackungseinheiten
<b>Warenrücknahme</b>	Es werden ausnahmslos unbeschädigte, saubere und volle Verpackungseinheiten gegen Zahlung einer 20%igen Bearbeitungsgebühr zurückgenommen.

## Stornierung und Rücknahme von Sonderartikeln

Die Stornierung (nach bereits unterschriebener Auftragsbestätigung) und Rücknahme von bestellten und bereits produzierten Sonderartikeln ist nicht möglich.

Sonderartikel sind Produkte, bei denen mindestens eine Eigenschaft (z.B. Farbe, Format, Dicke u. ä.) von denen des Standardartikels abweicht. Dabei handelt es sich um kundenspezifische Artikel, die nicht zum Standard-, und Ergänzungsprogramm gehören und daher nicht in der aktuellen Preisliste enthalten sind.

Alle Sonderartikel werden auf Anfrage auftragsbezogen kalkuliert und produziert. Sie erfordern eine produktionsbedingte Lieferzeit.

## Rücknahme

Es werden nur unbeschädigte, saubere und volle Verpackungseinheiten zurückgenommen.

Ware, welche von Sto von der Baustelle bzw. vom Lager des Kunden abzuholen ist, wird ausnahmslos mit Abzug einer 20%igen Bearbeitungsgebühr zurückgenommen.



# Inhalt



## Kapiteltitle



### 19 Wärmedämm-Verbundsysteme

- 22 StoTherm AimS®
- 24 StoTherm Classic®
- 26 StoTherm Vario
- 28 StoTherm Mineral
- 30 StoTherm Wood
- 32 StoTherm PIR
- 34 WDVS-Aufdopplung
- 35 Stoßgefährdeter Bereich
- 37 Sockelbereich
- 39 Systemkomponenten
- 59 Zubehör

### 75 Vorgehänge hinterlüftete Fassadensysteme

- 78 StoVentec R
- 80 StoVentec S
- 81 StoVentec C
- 82 StoVentec M
- 84 StoVentec Glass
- 86 StoVentec Photovoltaics Inlay
- 87 Systemkomponenten
- 107 Zubehör

### 111 Unterputzsysteme

- 112 StoPoro System

### 115 Sanierungs- und Schutzsysteme

- 116 WDVS-Sanierung
- 120 Rissanierung
- 123 Sanierputz
- 126 Bauwerksabdichtung

### 129 Fassadenbeschichtungen

- 130 Reinigungsmittel
- 130 Verdünnungsmittel
- 130 Desinfektionsmittel
- 130 Abbeizmittel
- 131 Grundbeschichtungen
- 134 Spachtelmassen
- 134 Unterputze
- 135 Leichtunterputze
- 137 Oberputze
- 149 Fassadenfarben
- 155 Abtönkonzentrate
- 156 Effektmaterialien

### 157 Fassadenbekleidungen

- 159 Bekleidungssystem StoDeco
- 171 Bekleidungssystem StoStone
- 174 Bekleidungssystem StoBrick
- 177 Bekleidungssystem StoGlass Mosaic
- 179 Bekleidungssystem StoCera
- 181 Bekleidungssystem StoCresto S
- 183 Zubehör



## Innenraum



### 187 Innendämmsysteme

188 StoTherm In Comfort  
191 Systemkomponenten  
198 Zubehör

### 199 Innenbeschichtungen

200 Grundbeschichtungen  
203 Spachtelmassen  
207 Innenputze  
211 Innenfarben  
218 Effektmaterialien

### 221 Innenbeläge

222 Wand- und Deckenbeläge



## Akustik



### 227 Akustiksysteme

230 StoSilent Distance C  
231 StoSilent Distance S  
232 StoSilent Distance F

### 234 Geklebte Akustiksysteme

234 StoSilent Direct  
236 StoSilent Frame

### 238 Akustikputzsysteme

238 StoSilent Compact Sil  
240 StoSilent Compact Miral

### 243 Systemkomponenten

### 249 Akustikelemente

249 StoSilent Modular

### 249 Akustikrenovierung

### 250 Zubehör



## Lacke und Lasuren



258 Grundbeschichtungen  
 259 Vorlacke  
 259 Spachtelmassen  
 259 Verdünnungsmittel  
 260 Decklacke  
 261 Klarlacke  
 262 Lasuren



## Werkzeuge und Maschinen



266 Persönlicher Arbeitsschutz  
 268 Abkleben und Abdecken  
 270 Untergrundvorbehandlung  
 273 Glätten, Spachteln und Verputzen  
 276 Farbe und Lack auftragen  
 279 Leitern  
 279 Arbeitshilfen  
 280 Systemwerkzeug – WDVS  
 282 Systemwerkzeug – StoSignature  
 283 Systemwerkzeug – Innendämmsysteme  
 284 Systemwerkzeug – Akustik

284 Verpress- und Sprühgeräte  
 285 Airless-Geräte  
 289 Trichterpistolen  
 289 Durchlaufmischer, Förderpumpen  
 291 Kompressoren  
 292 Licht, Strom  
 293 WDVS-Schneidegeräte  
 294 Fräser und Schleifer  
 296 Rührwerke  
 296 Bohrmaschinen  
 296 Abwasseraufbereitungsanlagen  
 297 Absauggeräte  
 297 Industriewaagen



## Allgemeine Informationen

6 Farbtonzuschläge

6 Zuschläge für Sondereinstellungen

6 Sonderzuschläge

6 Anwendungstechniken

6 Europaletten

6 Musteranfertigung

7 Silogebühren

7 Mindermengen, Abladegebühren und  
Rücknahmen - Fassadendämmplatten

8 Lieferbedingungen - Naturstein,  
keramische Bekleidung und Glasmosaik

8 Lieferbedingungen - Unterkonstruktion  
für StoVentec Fassade

8 Stornierung und Rücknahme von Sonderartikeln

298 Allgemeine Geschäfts-, Liefer- und  
Zahlungsbedingungen

# Index

## Produkte und Systeme alphabetisch

<b>A</b>		<b>B</b>			
Sto-Abbeizer S94	130	Bauklebeband Quergerillt	269	StoColor Opticryl Satinmatt	214
Abdeckband Blau	268	Sto-Bermuda Active	266	StoColor Poro Fill	154
Abdeckband Gold	268	Sto-Berner Putzkelle	275	StoColor Premiummatt KF	214
Abdeckfolie HDPE	270	Sto-Bordprofilsäge	282	StoColor Puran Satin	217
Abdeckfolie LDPE	269	Sto-Bossengewebe	58	StoColor Rapid	215
Abdeckpapier Braun	269	Sto-Bossengewebe Eckstück	58	StoColor Rapid Ultramatt	215
Sto-Abdeckvlies Profi	269	Sto-Bossengewebe Kreuz- und T-Stück	58	StoColor S	154, 169
Abdeckvlies selbsthaftend Spezial	269	StoBrick 100	102, 175	StoColor Saphir KF	214
Sto-Abdeckvlies	269	StoBrick 200	102, 175	StoColor Select	216
Sto-Abstauber Basic	279	StoBrick 300	102, 175	StoColor Select Extra	216
Sto-Abstreifgitter	279	StoBrick 400	102, 175	StoColor Select Matt	216
Sto-Abstreifgitter Metall	279	StoBrick 700	102, 175	StoColor Select Perfect	216
Abwasseranlage AS Dauerfilter	296	StoBrick 800	102, 175	StoColor Select Satinmatt	216
Abwasseranlage AS Mehrwegfilter	296	StoBrick 3000	102, 175	StoColor Sil	155
Abwasserreinigungsanlage AS 50 A	296	StoBrick 4000	102, 175	StoColor Sil Comfort	197, 215
Abwasserreinigungsanlage AS 80 A	296	StoBrick KR	103, 175	StoColor Sil In	197, 215
Abwasserreinigungsanlage AS 80 K	296	StoBrick SW	103, 176	StoColor Sil Lasura	154
StoAdditiv QS	155	StoBrick WR	103, 176	StoColor Sil Mineral	197, 215
StoAdditiv SG	72	Sto-Bundhose Active	266	StoColor Sil Premium	197, 215
Akku-Kartuschenpresse 600A-0 M12	284	Sto-Bundjacke Active	266	StoColor Silco	153
Akku-Kartuschenpresse 600A-201B M12	284			StoColor Silco Elast	154
Akku Starterset NRG-202 M12	284			StoColor Silco Fill	153
Akku 12 V 2.0 Ah M12	284			StoColor Silco G	153
Akku-LED-Strahler	292			StoColor Silent	248, 249
Akku-Säbelsäge	293			StoColor Silent N	250
StoAllgrund AF	258			StoColor Solical	153
StoAllgrund Spray	258			StoColor Solical Fill	153
Sto-Aluminium-T- und -L-Profil	93	<b>C</b>		StoColor Solical G	153
Ankerstange HIT-V-R	95	StoCalce Fondo	196, 210	StoColor Supermatt	214
Sto-Anputzleiste Alu	63	StoCalce Marmorino	196, 210	StoColor Tint	155, 218
Sto-Anputzleiste Alu-flex	63	StoCalce Marmorino-Glättekelle	282	StoColor Titanium ASE	214
Sto-Anputzleiste Bravo	62	StoCalce Veneziano	196, 210	StoColor X-black	152, 169
Sto-Anputzleiste Cortino	63	CEE-Adapter	292	StoCorr Finish	260
Sto-Anputzleiste Expert Pro	63	StoCera 100	103, 180	StoCorr Metallack	260
Sto-Anputzleiste Gamma	62	StoCera 200	103, 180	StoCresto S	182
Sto-Anputzleiste Perfekt	62	StoCera 1000	103, 180	Cutter Ersatzklingen Olfa	280
Sto-Anputzleiste Standard Pro	62	StoClean Allstar	130	Cuttermesser Olfa L-1	280
Sto-Anputzleiste Varino	62	StoColl CL	67	Cuttermesser Olfa L5-AL	280
Sto-Anputzleiste Varino OL	63	StoColl Fix	72, 272	Cuttermesser Olfa XH-AL	280
Sto-Anschlussprofil FG	74	StoColl FM-E	105, 173, 176, 183		
StoAqua Allgrund	258	StoColl FM-K	104, 172, 176, 182		
StoAqua Cristallack PU Gloss	261	StoColl FM-S	104, 173, 178		
StoAqua Cristallack PU Satinmatt	261	StoColl HT	246, 252		
StoAqua Emaille PU Gloss	261	StoColl KM 41, 101, 117, 171, 174, 178, 180, 182			
StoAqua Emaille PU Satin	261	StoColl Mineral HP	40	<b>D</b>	
StoAqua Emaille PU Satin Airless	261	StoColl RC	40	Sto-Dachbelüftungsprofil Air	64
StoAqua EP Activ	258	StoColl Tex	222	Sto-Dachbelüftungsprofil G	109
StoAqua Radiatorlack	261	StoColor Badigeon	155	Sto-Dämmkeil EPS-F	74
StoAqua Top In	263	StoColor Basic	216	Sto-Dämmplatte PIR BLF-S	47
StoAqua Top Satin	263	StoColor Calceura	197, 216	Sto-Dämmplatte Top31	42
StoAqua Top Wood Oil	263	StoColor Climasan	217, 248, 249	Sto-Dämmplatte Top31 flex	42
StoAqua Ventilack Satin	261	StoColor Crylan	154	Sto-Dämmplatte Top31 Polar	41
StoAqua Vorlack PU	259	StoColor Dryonic®	151, 169	Sto-Dämmstoffhalter DH	96
StoAqua Vorlack PU Airless	259	StoColor Dryonic® G	151, 169	Sto-Dämmstoffhalter HIF	97
StoArmat Classic AimS®	56, 134	StoColor Dryonic® M	152, 217, 219	Sto-Dämmstoffmesser	293
StoArmat Classic HD	55, 135	StoColor Dryonic® S	152	Sto-Deckenbürste Basic Silverpren	277
StoArmat Classic plus F/G	56, 98, 123, 134	StoColor Dryonic® Wood	152	Sto-Deckenbürste Standard hell	277
StoArmat Classic plus G	114, 118	StoColor Fibrasil	154	Sto-Deckendämmschraube	194
Sto-Armierungspfahl	57	StoColor Isol	216	Sto-Deckendämmteiler	194
Sto-Attikapprofil	64	StoColor Isol Spray	217, 271	Sto-Deckenspachtel	273
Sto-Auflagenschere	281	StoColor Isol W	217	Sto-Deckenspachtel Verlängerung	273
Sto-Aufsteckprofil Perfekt	60	StoColor Jumbosil	154	StoDeco Coll weiß	160
Ausblaspistole BM-SN	291	StoColor Lastic	154	StoDeco Element	168
Sto-Außeneckenkelle	275	StoColor Lotusan®	152	StoDeco Element K	168
		StoColor Lotusan AimS®	152	StoDeco Element S	168
		StoColor Lotusan® G	152	StoDeco Frame	161
		StoColor Maxicryl	153, 169	StoDeco Frame - L	161
		StoColor Opticryl Gloss	215	StoDeco Line	168
		StoColor Opticryl Matt	214	StoDeco Line D	163
		StoColor Opticryl Satin	214	StoDeco Line F	162
				StoDeco Line N	163
				StoDeco Panel	168



Graco Ventilator CleanShot™ Shot-Off	288
Graco Verbindungsrippe	288
Graco Verteilerfilter Easy Out™ kurz	287
Graco Verteilerfilter Easy Out™ lang	287
StoGranit	209
StoGuard Mesh	74

## H

Handreinigungs-Creme Pevalin Spezial	267
Sto-Handschleifer Standard	270, 284
Sto-Handschuh Fine Grip	267
Sto-Handschuh Multi Grip	267
Sto-Handschuhe Nitril	267
Sto-Handstichsäge	282
Sto-Heizkörperpinsel Profi	276
Sto-Heizkörperpinsel Standard hell	276
Sto-Heizkörperwalze FIL Kurzflor	278
Sto-Heizkörperwalze Lackstar	278
Sto-Heizkörperwalze Microfaser	278
Sto-Heizkörperwalze Nylon RS13	278
Sto-Heizkörperwalze Schaumstoff	278
Sto-Heizkörperwalze Schaumstoff gerillt	278
Sto-Heizkörperwalze Standard	278
HighPump Small Rotor grün	289
HighPump Small Stator grün	289
HighPumpSmall-Set	289
Sto-Hinterfüllprofil	66, 170, 183
Sto-Hydro-Rasterschwammauflage	275

## I

Industrieplattformwaage digital	297
Inject A4000 Verpress-Set	284
Inject Airlessgerät A4000	284
Inject Kolbenpumpe HP1	284
Injektionsmörtel HIT-HY 170	95
Injektionsmörtel HIT-HY 270	95
Sto-Inneneckenkelle	275
Inocoll Kleberpistole	290
Sto-Ispolit K	146

## J

Sto-Japanspachtelsatz mit Kunststoffrückfen	273
---	-----

## K

Kantenprofil für den Trockenbau	205
Sto-Kantenprofil Y	62
Sto-Kantenschutzprofil 20 mm	68, 108
Sto-Kantenschutzprofil G	108
Sto-Kantenschutzprofil GF	108
Sto-Kantenschutzprofil GL	108
Sto-Kantenschutzprofil GT	108
Sto-Kantenschutzprofil GT-R	108
Sto-Kanüle für Füllschaumpistolen	272
Sto-Klebeband PE	269
Sto-Klebewinkel PH	60
Sto-Kleinrollerwalze Standard	278
Sto-Klett-Trägerbrett ohne Belag	275
Sto-Kniepolster	266
Kombimaterialschlauch 1"	290
Kombimaterialschlauch 3/4"	290
Sto-Kompressor C 330	291
Kupplungsreduzierung 35V auf 25V	290

## L

StoLastic Gewebe RF	114, 121
Sto-Latzhose Active	266
L-Bead 100	205
StoLevell Alpha	41
StoLevell Calce FS	204
StoLevell Deco	56, 134
StoLevell Duo	41, 56, 135
StoLevell FT	40, 56, 135
StoLevell In Absolute	192, 194
StoLevell In AS	204
StoLevell In Fill	204
StoLevell In Mineral	192, 195
StoLevell In Repair	204, 259
StoLevell In RS	204
StoLevell In Sil	195, 204
StoLevell In XXL	204
StoLevell Novo	41, 56, 135
StoLevell Reno	56, 113, 114, 123, 125, 134
StoLevell Uni	40, 56, 98, 117, 135
StoLook Ballotini	219
StoLook Decor Perl	209
StoLook Diamant	219
StoLook Lasura	218
StoLook Mica Grossa	219
StoLook Oro/Argento/Rame	219
StoLook Punto F	219
StoLook Punto Z	219
StoLook Rocker	283
StoLook Rocker Texture	283
StoLook Schwammscheibe	275, 283
StoLook Struktur	217
StoLook Wax	219
StoLook Wax forte	219
StoLotusan® K/MP	99, 140
Sto-Lüftungsprofil	108, 244, 250

## M

3M Abdeckband Grün Scotch™ 2060	268
3M Abdeckband Standard 201	268
3M Betongewebeband Scotch™ 399	268
3M Feinstaubmaske FFP2	267
3M Malerabdeckband Blau Scotch™ 2090	268
3M Malerabdeckband Gold Scotch™ 244 Super	268
3M Malerschleifpapier Rolle 235	271
3M Reinigungs-Spray auf Limonenbasis	271
3M Scotch-Brite Fleckenradierer	271
MAI 2Mix Merkur	289
MAI 2Pump Lyra-Set	289
Sto-Malerhäferl	279
Sto-Malerspachtel	259
Sto-Malerspachtel Profi	273
Sto-Malerwalze FIL Kurzflor	278
Sto-Malerwalze FIL Langflor	278
Sto-Malerwalze Standard Kurzflor	278
Sto-Mammutwalze FIL	277
Sto-Mammutwalze Standard	277
Maserboy	283
Sto-Maurerkelle	275
Sto-Maurerschnur	280
Metylan NP Power Granulat plus	222
Metylan TG/NP	222
Mid-Flex	205
StoMiral Nivell F	145
StoMiral® FL Vario	57, 113, 114, 135
StoMiral® K/R/MP	101, 145
Mörtelschlauch	290
Sto-Müllbeutel 120 L	270

Multiloch-Klettschleifpapier	294
Sto-Multipor Mineralschaumplatte KD	193
StoMurisol BD 1K	127
StoMurisol BD 2K	127
StoMurisol GP	125
StoMurisol Impuls-Infusionsrohr	128
StoMurisol Lamellenschlagpacker	128
StoMurisol Micro	128
StoMurisol SP fein	125
StoMurisol SP weiß	125
StoMurisol VS	124

## N

StoNivellit®	146
Nutfräser	281
Sto-Nylonhandschuhe Light	267

## O

OTTOSEAL S70	110, 184
--------------	----------

## P

StoPanel Plus	49
Sto-Panzergewebe	57
Sto-Panzerwinkel	57
Sto-Photovoltaics Inlay	103
Sto-Pistolenreiniger	67, 271
Sto-Pistolenschaum SE	67, 271
Sto-Polystyrol-Hartschaumplatte PS15SE 040	43
Sto-Polystyrol-Hartschaumplatte Sonderanfertigung	43
StoPremiumlack Gloss AF	260
StoPremiumlack Metallic AF	260
StoPremiumlack Satin AF	260
StoPrep Contact	134, 160, 180, 182, 202
StoPrep In	201
StoPrep Isol	201
StoPrep Isol Q	98, 133, 201
StoPrep Miral	133
StoPrep Sil	194, 195, 202
StoPrep Vapor	202, 244
StoPrim Activ	134, 258
StoPrim Butyl	73
StoPrim Color	201
StoPrim Fungal	130
StoPrim Grundex	133
StoPrim GT	244
StoPrim Isol Wood	133, 259
StoPrim LP	133
StoPrim LQ	133
StoPrim Micro	121, 127, 132
StoPrim Plex	201, 244
StoPrim Protect BS	258
StoPrim Sil Color	201
StoPrim Sol GT	132, 194, 201
Primerstift 3ks	63
StoProfile Drainage	63
StoProfile Drip F	74
StoProfile Interior C100	205
StoProfile Move H	65
StoProfile Test A	63
Sto-Profilsäge	282
Sto-Putzabschlussprofil	63
Sto-Putzfräser	281
Sto-Putzgrund	98, 133, 169
Sto-Putzträgerplatte	49
Sto-Putztrennprofil	64





Sto-Thermodübel Rondell	53
Sto-Thermogleit-Element PH	93
Sto-Thermo-Rondell	55
StoTint Aqua	155, 218
StoTop Protectlasur	262
StoTop Thixlasur AF	262
StoTop Wood Oil	263
Trichterpistole "Zwei in eins"	289
Sto-Trichterpistole	289
Sto-Tropfkantenprofil DP	62
Sto-Tropfkantenprofil Vario	62
Sto-Turbofix Mini	40

## U

Sto-Übergangsprofil Blech	64, 170
Sto-Übergangsprofil Keramik	64, 183
Sto-Übergangsprofil Keramik P	64, 183
Übersicht Bekleidungs-system StoCera	179
Übersicht Bekleidungs-system StoDeco	159
Übersicht Bekleidungs-system StoGlass Mosaic	177
Übersicht Bekleidungs-system StoBrick	174
Übersicht Bekleidungs-system StoStone	171
Übersicht StoCresto S	181
Übersicht StoMurisol Sanierungssystem	123
Übersicht StoMurisol Vertikalabdichtung	126
Übersicht StoPoro System	112
Übersicht StoReno	116
Übersicht Sto-Risssanierungssystem mit Fassadenfarben	120
Übersicht Sto-Risssanierungssystem mit Putzbeschichtung	122
Übersicht StoSilent Compact Miral	240
Übersicht StoSilent Compact Sil	238
Übersicht StoSilent Direct	234
Übersicht StoSilent Distance C	230
Übersicht StoSilent Distance F	232
Übersicht StoSilent Distance S	231
Übersicht StoSilent Frame	236
Übersicht Sockelbereich	37
Übersicht Stoßgefährdeter Bereich	35
Übersicht StoTherm AimS®	22
Übersicht StoTherm Classic®	24
Übersicht StoTherm In Comfort	188
Übersicht StoTherm Mineral	28
Übersicht StoTherm PIR	32
Übersicht StoTherm Vario	26
Übersicht StoTherm Wood	30
Übersicht StoVentec C	81
Übersicht StoVentec Glass	84
Übersicht StoVentec M	82
Übersicht StoVentec Photovoltaics Inlay	86
Übersicht StoVentec R	78
Übersicht StoVentec S	80
Sto-Ultra Cleaner	271
Universalklammern	293
Unterkonstruktion für StoVentec Fassade	88
Sto-Unterlegscheibe	61

## V

StoVentec Aluminium Agraffenprofil	93
StoVentec Dichtband	109
StoVentec Glass A	103
StoVentec Sicherungsstift	93
StoVentec Stahlprofil	94
StoVentec Trägerplatte	97
StoVentec Trägerplatte S	97
StoVentilack Satin AF	260
StoVentro Bracket CR 350	92
StoVentro Bracket EX 100 FP	89
StoVentro Bracket EX 100 GP	89
StoVentro Bracket EX 200	90
StoVentro Bracket EX 300	92
StoVentro Bracket L150 FP	89
StoVentro Bracket L150 GP	89
StoVentro Bracket L200 FP	90
StoVentro Bracket L200 GP	90
StoVentro Bracket L350 FP	92
StoVentro Bracket L350 GP	91
StoVentro Bracket LT 350	92
StoVentro Profile H250 MFT-O	93
StoVentro Profile Inlay	94
StoVentro Screw 108	94
StoVentro Screw Inlay	94
StoVentro Thermostop L100/L300	93
StoVentro Thermostop L200	93
Sto-Verbreiterungsprofil PH	61
Verlängerungskabel 220 V	292
Verlängerungskabel 400 V 16 A	292
Verlängerungskabel 400 V 32 A	292
Sto-Viskose-Schwamm	271
StoVorlack AF	259
Sto-Vorlegeband Keramik	66, 183

## W

Sto-Wandhalter FP/GP PH	88
Sto-Wandhalter GP PH	88
Sto-Wasser-/ Luftschlauch 1/2"	290
Sto-Wasserschlauch 3/4"	290
Sto-Wasserwaage	280
Sto-WDVS-Schleifbrett	270
Sto-WDVS-Schleifpapier	270
Sto-Weichfaserplatte M 039	46
Sto-Weichfaserplatte M 042	46
Sto-Weichfaserplatte M 042 Nut + Feder	46
Sto-Weichfaserplatte M 046	46
Sto-Weichfaserplatte M 046 Nut + Feder	46
Sto-Winterjacke Profi	267
Winterstrickmütze	266

## Z

Sto-Zahnkelle	274
Sto-Zahnkelle W	274
Sto-Zahnleisten	275
Sto-Zahnleistenkelle	275
Sto-Zahntraufel-Vibra-L	283
Sto-Zahntraufel-Vibra-S	283

# Fassade



Vom Dämmsystem bis zur Oberflächengestaltung: Nachhaltigkeit liegt uns am Herzen – und dabei spielen Fassadendämmsysteme eine große Rolle: Denn je funktionaler und langlebiger sie sind, desto nachhaltiger. Wir bringen diese Aspekte mit einer ansprechenden Optik in Einklang und beraten Sie in allen Schritten persönlich.

Aus Liebe zum Bauen. **Bewusst bauen.**





# Wärme- dämm- Verbund- systeme

20 Überblick Wärmedämm-Verbundsysteme

22 StoTherm AimS®

24 StoTherm Classic®

26 StoTherm Vario

28 StoTherm Mineral

30 StoTherm Wood

32 StoTherm PIR

34 WDVS-Aufdopplung

35 Stoßgefährdeter Bereich

37 Sockelbereich

39 Systemkomponenten

59 Zubehör

Hotel und Wohnen Adenauerallee, Hamburg, DE  
Foto: Rainer Taepper, Deggendorf, DE











## StoTherm: ein Überblick

System	Dämmebene		Armierungsebene			Materialebene		
	Dämmstoff	Wärmeleitfähigkeit Lambda: W/(m*K)	Unterputz	Risssicherheit	Wasserdampfdiffusion	Oberputz	Grenze Hellbezugswert	Zusätzliche Materialoptionen
<b>StoTherm AimS®</b> 	 Mineralwole	034	 organische Unterputze	 ■ ■	Klasse V2	 StoSignature	> 15	
<b>StoTherm Classic®</b>	 Polystyrol-Hartschaum	031	 organische Unterputze	 ■ ■	Klasse V2	 StoSignature	> 15	+1 StoDeco
<b>StoTherm Vario</b>	 Polystyrol-Hartschaum	031	 mineralische Unterputze	 ■	Klasse V1	 StoSignature	> 20	+ 6 StoDeco, StoStone, StoBrick, StoGlass Mosaic, StoCera
<b>StoTherm Mineral</b>	 Mineralwole	034	 mineralische Unterputze	 ■	Klasse V1	 StoSignature	> 20	+ 6 StoDeco, StoStone, StoBrick, StoGlass Mosaic, StoCera, StoCresto S
<b>StoTherm Wood</b>	 Holzweichfaser	037	 mineralische Unterputze	 ■	Klasse V1	 StoSignature	> 20	
<b>StoTherm PIR</b>	 PIR-Hartschaum	023	 mineralische Unterputze	 ■	Klasse V1	 StoSignature	> 25	

■ ■ sehr gut  
 ■ gut



Systemeigenschaften				Einsatzgebiet	
Brandverhalten	Schlagfestigkeit Standardaufbau	Nachhaltigkeit	Wirtschaftlichkeit	EFH/MFH	Hochhaus
					
A2 <sup>2)</sup>	bis 15 Joule	■ ■	■	■	■ ■
B <sup>2)</sup>	bis 15 Joule	■	■ ■	■ ■	
B <sup>2)</sup>	bis 3 Joule	■	■ ■	■ ■	
A2 <sup>2)</sup>	bis 3 Joule	■	■	■	■ ■
B <sup>2)</sup>	bis 3 Joule	■ ■	■	■ ■	
C <sup>2)</sup>	bis 3 Joule	■	■	■	



# StoTherm AimS®

## Ökologisch optimiertes Wärmedämm-Verbundsystem mit Materialien der Zukunft

### Systemvorteile

- zu über 95 % aus nachwachsenden und ausreichend verfügbaren Rohstoffen
- Brandklassifikation: A2-s1, d0 gemäß EN 13501-1
- besonders geeignet für Hochhäuser, öffentliche Gebäude und Sonderbauten
- riss- und schlagsicher
- mit dem Blauen Engel zertifiziert
- zementfrei, mineralölfrei

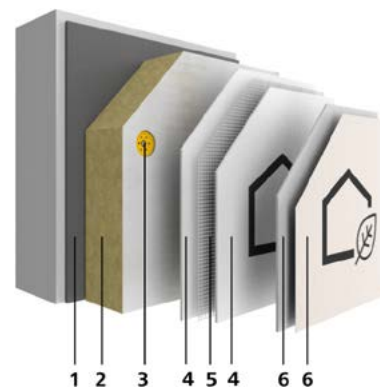

- 1 Verklebung
- 2 Dämmung
- 3 Befestigung
- 4 Unterputz
- 5 Bewehrung/Armierung
- 6 Schlussbeschichtung

### Übersicht StoTherm AimS®

<b>Anwendung</b>	<ul style="list-style-type: none"> <li>• Alt- und Neubau</li> <li>• besonders geeignet für Hochhäuser, öffentliche Gebäude und Sonderbauten</li> <li>• geeignet für Passivhausstandard</li> </ul>
<b>Untergrund</b>	<ul style="list-style-type: none"> <li>• Mauerwerk wie z. B. Ziegel, Kalksandstein, Porenbeton, Sicht- und Verblendmauerwerk</li> <li>• Beton, Plattenbau (Dreischichtplatten)</li> </ul>
<b>Befestigung</b>	<ul style="list-style-type: none"> <li>• kleben und dübeln</li> </ul>
<b>Wärmeschutz</b>	<ul style="list-style-type: none"> <li>• Wärmedämmplatte aus Mineralwolle bis 280 mm</li> </ul>
<b>Brandverhalten</b>	<ul style="list-style-type: none"> <li>• nichtbrennbar, Klasse A2-s1, d0 nach EN 13501-1</li> </ul>
<b>Schlagfestigkeit</b>	<ul style="list-style-type: none"> <li>• hoch mechanisch belastbar</li> </ul>
<b>Nachhaltigkeit</b>	<ul style="list-style-type: none"> <li>• Systemkomponenten aus nachwachsenden und/oder ausreichend verfügbaren Rohstoffen</li> <li>• zementfrei</li> <li>• biozidfreier Beschichtungsaufbau</li> </ul>
<b>Weitere Eigenschaften</b>	<ul style="list-style-type: none"> <li>• Lotus-Effect® Technology optional</li> </ul>
<b>Farbspektrum</b>	<ul style="list-style-type: none"> <li>• tönbar nach StoColor System</li> <li>• Hellbezugswert &lt; 25 möglich</li> </ul>
<b>Verarbeitung</b>	<ul style="list-style-type: none"> <li>• keine Zwischenbeschichtung notwendig</li> <li>• maschinell verarbeitbar</li> <li>• besonderer Schutz gegen Algen und Pilze durch einen 2-fachen Farbanstrich</li> </ul>

**Systembeschreibung StoTherm AimS®**

<b>Befestigung</b>	<b>Kleben und dübeln</b>
<b>Gebäudehöhe</b>	<b>Anwendungsgrenze gemäß nationaler Bauordnung</b>
<b>Untergrund</b>	<b>sonstige Untergründe</b> (klebegeeignet, tragfähig)
Verklebung siehe Kapitel: Systemkomponenten	<b>StoLevell Uni</b>
Dämmung siehe Kapitel: Systemkomponenten	<b>Sto-Steinwolleplatte</b> (alle Typen)
Befestigung siehe Kapitel: Systemkomponenten	<b>Dämmplattenbefestiger zugelassen gemäß ETAG 014</b>
Unterputz siehe Kapitel: Systemkomponenten	<b>StoArmat Classic AimS®</b>
<b>Bewehrung/Armierung</b> siehe Kapitel: Systemkomponenten	<b>Sto-Glasfasergewebe</b>
Schlussbeschichtung siehe Kapitel: Fassadenbeschichtungen · Oberputze, Fassadenfarben	<b>Stolit AimS®<sup>1)</sup></b>
	<b>StoColor Lotusan AimS®</b>

<sup>1)</sup> Für einen optimalen Schutz vor möglichem Algen- und Pilzbefall sowie allgemeinen Verschmutzungen empfehlen wir einen ergänzenden Anstrich StoColor Lotusan AimS®.



# StoTherm Classic®

## Robustes Wärmedämm-Verbundsystem mit maximaler Riss- und Stoßfestigkeit

### Systemvorteile

- hoch mechanisch belastbar
- Systemsicherheit - mehr als 100 Millionen Quadratmeter Referenzfläche
- rissicher durch organischen Beschichtungsaufbau
- hohe Widerstandsfähigkeit gegen Mikroorganismen (Algen und Pilze), besonders mit einem ergänzenden Anstrichaufbau
- intensive, dunkle Farbtöne möglich
- zementfreie, verarbeitungsfertige Systemkomponenten
- hagel-, starkregen- und orkanfest nach FIBAG-Simultantest
- saubere Baustellen durch den Einsatz von Sto-Turbofix - das Klebverfahren auf PU-Schaum-Basis
- hoch witterungsbeständig
- wasserdampf- und CO<sub>2</sub>-durchlässig

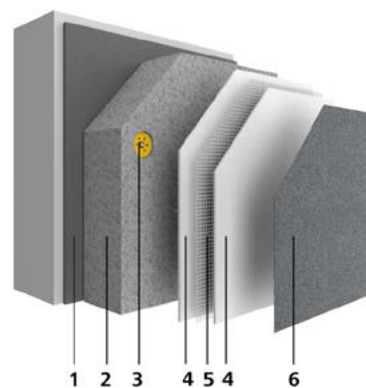

- 1 Verklebung
- 2 Dämmung
- 3 Befestigung
- 4 Unterputz
- 5 Bewehrung/Armierung
- 6 Schlussbeschichtung

### Übersicht StoTherm Classic®

<b>Anwendung</b>	<ul style="list-style-type: none"> <li>• Alt- und Neubau bis zur Hochhausgrenze</li> <li>• geeignet für Passivhausstandard</li> </ul>
<b>Untergrund</b>	<ul style="list-style-type: none"> <li>• Mauerwerk wie z. B. Ziegel, Kalksandstein, Porenbeton, Sicht- und Verblendmauerwerk</li> <li>• Beton, Plattenbau (Dreischichtplatten)</li> <li>• Holzbauweise (Massiv-, Rahmen- und Tafelbau)</li> <li>• Stahlbauweise (Ständer- und Rahmenbau)</li> <li>• bestehende Wärmedämm-Verbundsysteme (Aufdopplung)</li> </ul>
<b>Befestigung</b>	<ul style="list-style-type: none"> <li>• kleben</li> <li>• kleben und dübeln</li> </ul>
<b>Wärmeschutz</b>	<ul style="list-style-type: none"> <li>• Wärmedämmplatte aus EPS bis 400 mm</li> </ul>
<b>Brandverhalten</b>	<ul style="list-style-type: none"> <li>• Klasse B, C nach EN 13501-1, abhängig vom Systemaufbau</li> </ul>
<b>Schlagfestigkeit</b>	<ul style="list-style-type: none"> <li>• hoch mechanisch belastbar, bis 15 Joule im Standardaufbau</li> <li>• mit hochschlagfestem Aufbau belastbar bis 60 Joule</li> <li>• im entsprechenden Systemaufbau - höchste Hagelwiderstandsklasse 5</li> <li>• ballwurfsicher nach DIN 18032-3</li> <li>• hagel-, starkregen- und orkanfest nach FIBAG-Simultantest</li> </ul>
<b>Weitere Eigenschaften</b>	<ul style="list-style-type: none"> <li>• Lotus-Effect® Technology optional</li> </ul>
<b>Gestaltungsmöglichkeiten</b>	<ul style="list-style-type: none"> <li>• organische und Siliconharz-Putze sowie Putz mit Lotus-Effect® Technology in Kratz-, Rillenputzstruktur oder als Modellierputz</li> <li>• plastische Fassadenelemente aus Verolith-Granulat</li> </ul>
<b>Farbspektrum</b>	<ul style="list-style-type: none"> <li>• tönbar nach StoColor System</li> <li>• Hellbezugswert <math>\geq 20</math> (&lt; 20 auf Anfrage möglich)</li> </ul>
<b>Verarbeitung</b>	<ul style="list-style-type: none"> <li>• zementfreie, verarbeitungsfertige Systemkomponenten</li> <li>• keine Zwischenbeschichtung notwendig</li> <li>• besonderer Schutz gegen Algen und Pilze durch einen 2-fachen Farbanstrich</li> <li>• maschinell verarbeitbar</li> <li>• Realisierung von Projekten auch in der kühleren Jahreszeit durch Einsatz von QS Technology</li> </ul>
<b>Zulassungen/Normen</b>	Es gelten die jeweiligen europäischen und /oder nationalen Zulassungen.





## Systembeschreibung StoTherm Classic®

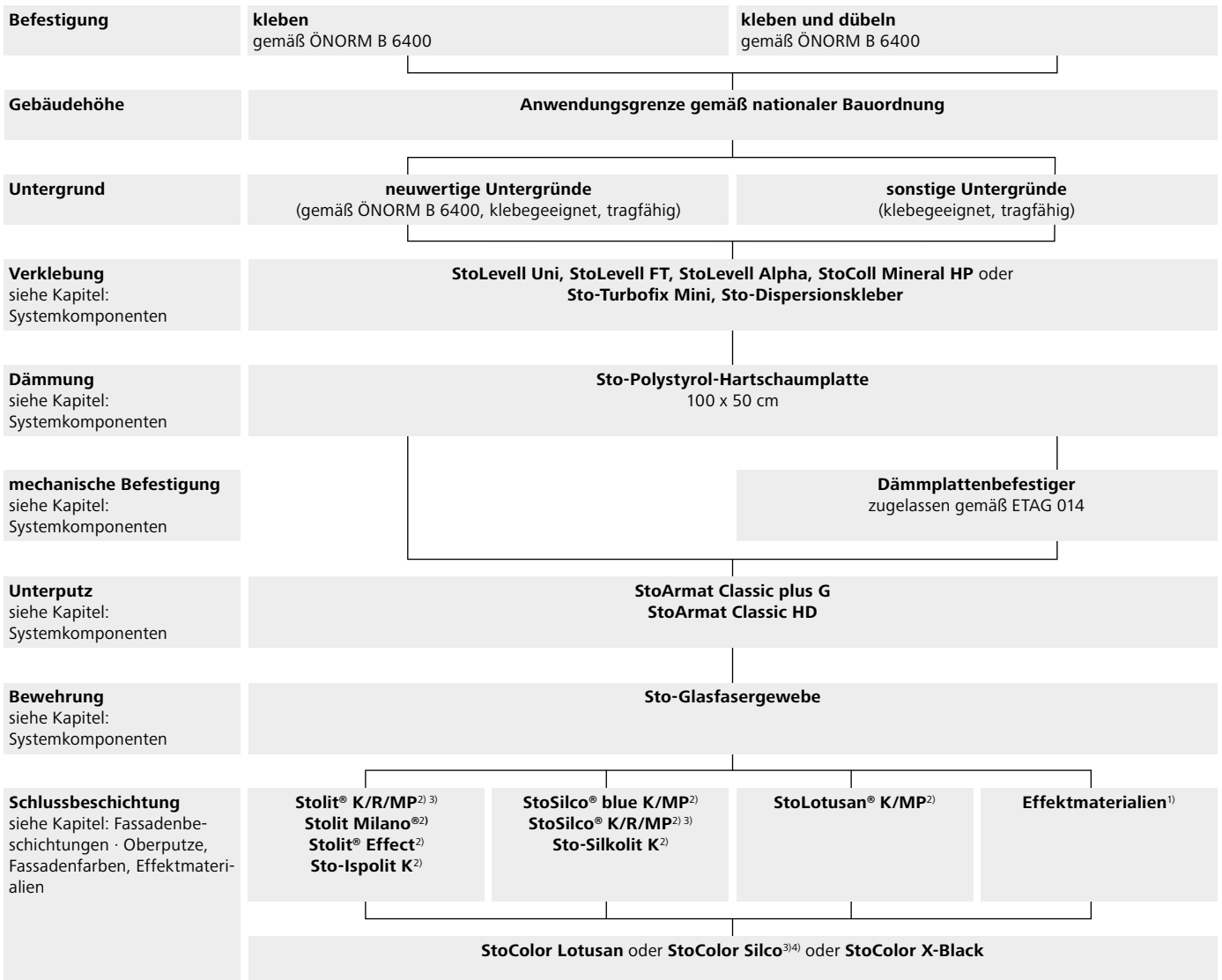

<sup>1)</sup> Weitere Möglichkeiten der Schlussbeschichtung finden Sie im Kapitel Fassadenbeschichtungen/Effektmaterialien. <sup>2)</sup> Für einen optimalen Schutz gegen möglichen Algen- und Pilzbefall sowie allgemeine Verschmutzung empfehlen wir einen ergänzenden, systemangepassten Anstrich. <sup>3)</sup> Variante mit QuickSet-Technologie erhältlich. <sup>4)</sup> Variante mit zusätzlicher Filmkonservierung erhältlich.



# StoTherm Vario

## Kostenoptimiertes Wärmedämm-Verbundsystem mit großer Materialauswahl

### Systemvorteile

- freie Wahl an Oberputzen
- dekorative Fassadengestaltung mit Keramik und Naturstein
- rein mineralischer Beschichtungsaufbau möglich
- hohe Widerstandsfähigkeit gegen Mikroorganismen (Algen und Pilze), besonders mit einem zusätzlichen Anstrichaufbau (inkl. Grundierung)
- saubere Baustellen durch den Einsatz von Sto-Turbofix - das Klebverfahren auf PU-Schaum-Basis
- hoch witterungsbeständig
- wasserdampf- und CO<sub>2</sub>-durchlässig

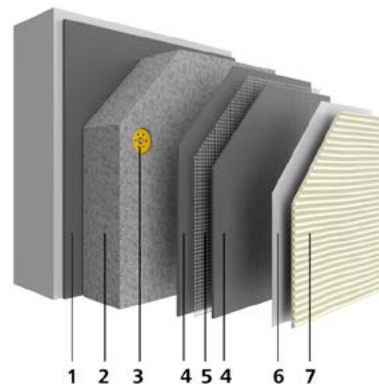

- 1 Verklebung
- 2 Dämmung
- 3 Befestigung
- 4 Unterputz
- 5 Bewehrung/Armierung
- 6 Zwischenbeschichtung
- 7 Schlussbeschichtung

### Übersicht StoTherm Vario

<b>Anwendung</b>	<ul style="list-style-type: none"> <li>• Alt- und Neubau bis zur Hochhausgrenze</li> <li>• geeignet für Gebäude gemäß Niedrigstenergiestandard</li> </ul>
<b>Untergrund</b>	<ul style="list-style-type: none"> <li>• Mauerwerk wie z. B. Ziegel, Kalksandstein, Porenbeton, Sicht- und Verblendmauerwerk</li> <li>• Beton, Plattenbau (Dreischichtplatten)</li> <li>• Holzbauweise (Massiv-, Rahmen- und Tafelbau)</li> <li>• Stahlbauweise (Ständer- und Rahmenbau)</li> <li>• bestehende Wärmedämm-Verbundsysteme (Aufdopplung)</li> </ul>
<b>Befestigung</b>	<ul style="list-style-type: none"> <li>• kleben</li> <li>• kleben und dübeln</li> </ul>
<b>Wärmeschutz</b>	<ul style="list-style-type: none"> <li>• Wärmedämmplatte aus EPS bis 400 mm</li> <li>• bei Naturstein und keramischer Bekleidung bis 300 mm (nach ETA 16/0684)</li> </ul>
<b>Brandverhalten</b>	<ul style="list-style-type: none"> <li>• Klasse B, C nach EN 13501-1, abhängig vom Systemaufbau</li> </ul>
<b>Schlagfestigkeit</b>	<ul style="list-style-type: none"> <li>• mechanisch belastbar</li> <li>• im entsprechenden Systemaufbau - Hagelwiderstandsklasse 3</li> </ul>
<b>Weitere Eigenschaften</b>	<ul style="list-style-type: none"> <li>• Lotus-Effect® Technology optional</li> </ul>
<b>Gestaltungsmöglichkeiten</b>	<ul style="list-style-type: none"> <li>• organische Putze, Siliconharzputze, Fassadenputze mit Lotus-Effect® Technology, mineralische Putze und Silikatputze in Kratzputzstruktur, Rillenputzstruktur oder in Modellierputzstruktur</li> <li>• plastische Fassadenelemente aus Verolith-Granulat</li> <li>• Natursteinfliesen, Glasmosaik, Klinkerriemchen, Keramikfliesen und Keramikplatten</li> </ul>
<b>Farbspektrum</b>	<ul style="list-style-type: none"> <li>• begrenzt tönbar nach StoColor System</li> <li>• Hellbezugswert <math>\geq 25</math> (&lt; 25 auf Anfrage möglich)</li> </ul>
<b>Verarbeitung</b>	<ul style="list-style-type: none"> <li>• maschinell verarbeitbar</li> <li>• Stop &amp; Go-Technology</li> <li>• Realisierung von Projekten auch in der kühleren Jahreszeit durch Einsatz von QS und FT Technology</li> <li>• je nach Putzart und Farbton zweifacher Farbanstrich notwendig</li> <li>• bei organischen Oberputzen kein Farbanstrich notwendig</li> <li>• besonderer Schutz gegen Algen und Pilze durch einen 2-fachen Farbanstrich</li> </ul>
<b>Zulassungen/Normen</b>	Es gelten die jeweiligen europäischen und /oder nationalen Zulassungen.



## Systembeschreibung StoTherm Vario

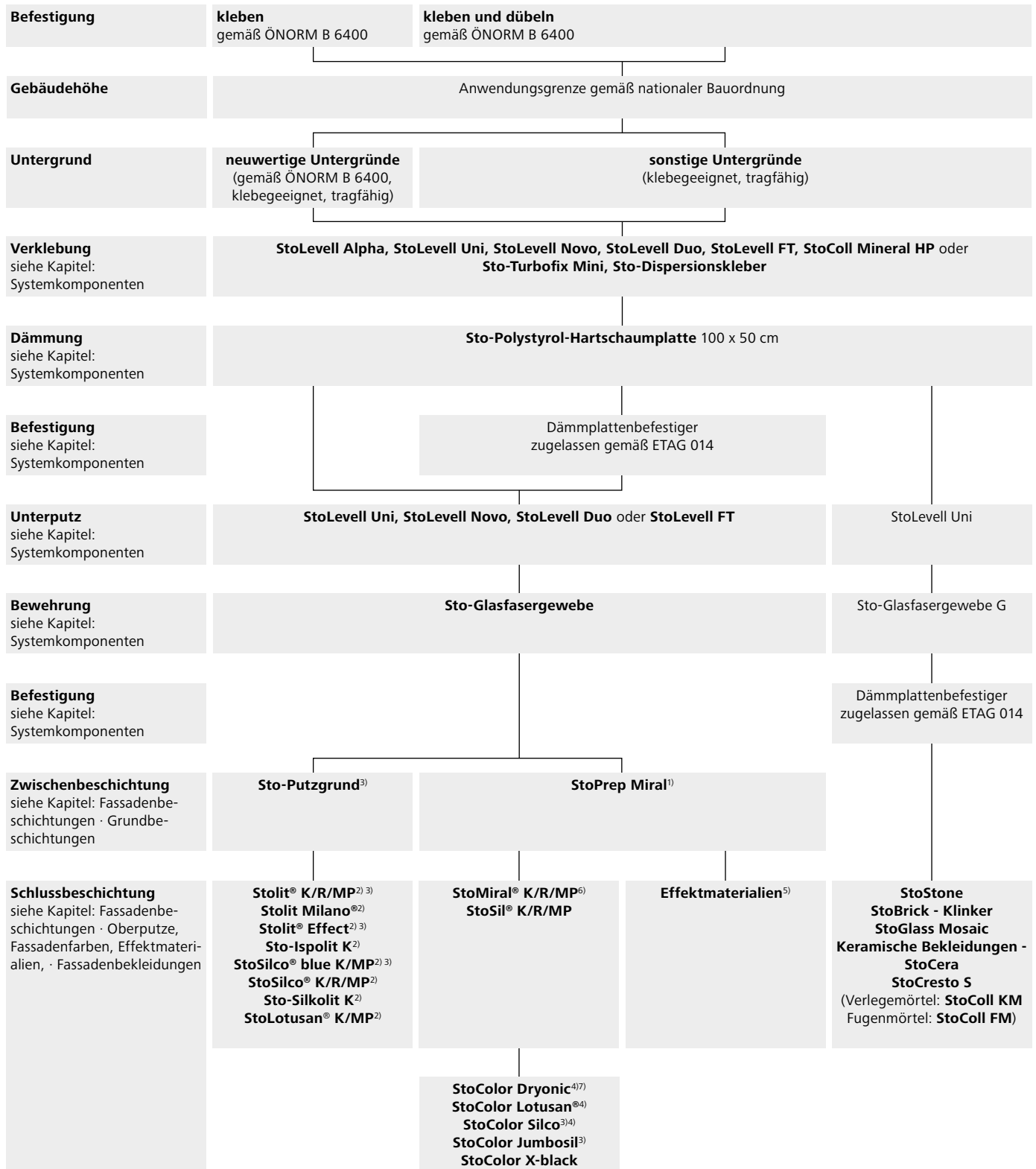

<sup>1)</sup> ggf. Zwischenbeschichtung, <sup>2)</sup> ggf. Schutzanstrich, <sup>3)</sup> Variante mit QuickSet-Technologie erhältlich <sup>4)</sup> Variante mit zusätzlicher Filmkonservierung erhältlich,

<sup>5)</sup> Weitere Möglichkeiten der Schlussbeschichtung finden Sie im Kapitel Fassadenbeschichtungen/Effektmaterialien <sup>6)</sup> Zusätzliche Grundierung notwendig <sup>7)</sup> Auch mit SunBlock-Technologie erhältlich



# StoTherm Mineral

## Brandschutzoptimiertes Wärmedämm-Verbundsystem mit großer Materialauswahl

### Systemvorteile

- nichtbrennbar
- freie Wahl an Oberputzen
- dekorative Fassadengestaltung mit Keramik und Naturstein
- rein mineralischer Beschichtungsaufbau möglich
- hohe Widerstandsfähigkeit gegen Mikroorganismen (Algen und Pilze), besonders mit einem zusätzlichen Anstrichaufbau (inkl. Grundierung)
- hoch witterungsbeständig
- wasserdampf- und CO<sub>2</sub>-durchlässig

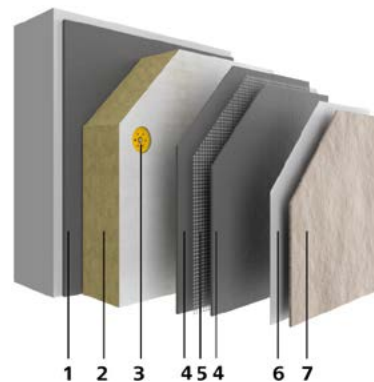

- 1 Verklebung
- 2 Dämmung
- 3 Befestigung
- 4 Unterputz
- 5 Bewehrung/Armierung
- 6 Zwischenbeschichtung
- 7 Schlussbeschichtung

### Übersicht StoTherm Mineral

<b>Anwendung</b>	<ul style="list-style-type: none"> <li>• Alt- und Neubau auch über der Hochhausgrenze</li> <li>• besonders geeignet für Hochhäuser, öffentliche Gebäude und Sonderbauten</li> <li>• geeignet für Gebäude gemäß Niedrigenergiestandard</li> </ul>
<b>Untergrund</b>	<ul style="list-style-type: none"> <li>• Mauerwerk wie z. B. Ziegel, Kalksandstein, Porenbeton, Sicht- und Verblendmauerwerk</li> <li>• Beton, Plattenbau (Dreischichtplatten)</li> <li>• Holzbauweise (Massiv-, Rahmen- und Tafelbau)</li> <li>• Stahlbauweise (Ständer- und Rahmenbau)</li> <li>• bestehende Wärmedämm-Verbundsysteme (Aufdopplung)</li> </ul>
<b>Befestigung</b>	<ul style="list-style-type: none"> <li>• kleben</li> <li>• kleben und dübeln</li> </ul>
<b>Wärmeschutz</b>	<ul style="list-style-type: none"> <li>• Wärmedämmplatte aus Mineralwolle bis 300 mm</li> <li>• bei Naturstein und keramischer Bekleidung bis 200 mm</li> </ul>
<b>Brandverhalten</b>	<ul style="list-style-type: none"> <li>• Klasse A2 nach EN 13501-1</li> </ul>
<b>Schlagfestigkeit</b>	<ul style="list-style-type: none"> <li>• mechanisch belastbar</li> <li>• im entsprechenden Systemaufbau - Hagelwiderstandsklasse 3</li> </ul>
<b>Weitere Eigenschaften</b>	<ul style="list-style-type: none"> <li>• Lotus-Effect® Technology optional</li> </ul>
<b>Gestaltungsmöglichkeiten</b>	<ul style="list-style-type: none"> <li>• organische Putze, Siliconharzputze, Fassadenputze mit Lotus-Effect® Technology, mineralische Putze und Silikatputze in Kratzputzstruktur, Rillenputzstruktur oder in Modellierputzstruktur</li> <li>• plastische Fassadenelemente aus Verolith-Granulat</li> <li>• Natursteinfliesen, Klinker, Keramikfliesen und Glasmosaik</li> </ul>
<b>Farbspektrum</b>	<ul style="list-style-type: none"> <li>• begrenzt tönbar nach StoColor System</li> <li>• Hellbezugswert <math>\geq 25</math> (&lt; 25 auf Anfrage möglich)</li> </ul>
<b>Verarbeitung</b>	<ul style="list-style-type: none"> <li>• maschinell verarbeitbar</li> <li>• Stop &amp; Go-Technology</li> <li>• Realisierung von Projekten auch in der kühleren Jahreszeit durch Einsatz von QS und FT Technology</li> <li>• je nach Putzart und Farbton zweifacher Farbanstrich notwendig</li> <li>• bei organischen Oberputzen kein Farbanstrich notwendig</li> <li>• besonderer Schutz gegen Algen und Pilze durch einen 2-fachen Farbanstrich</li> </ul>
<b>Zulassungen/Normen</b>	Es gelten die jeweiligen europäischen und /oder nationalen Zulassungen.



## Systembeschreibung StoTherm Mineral

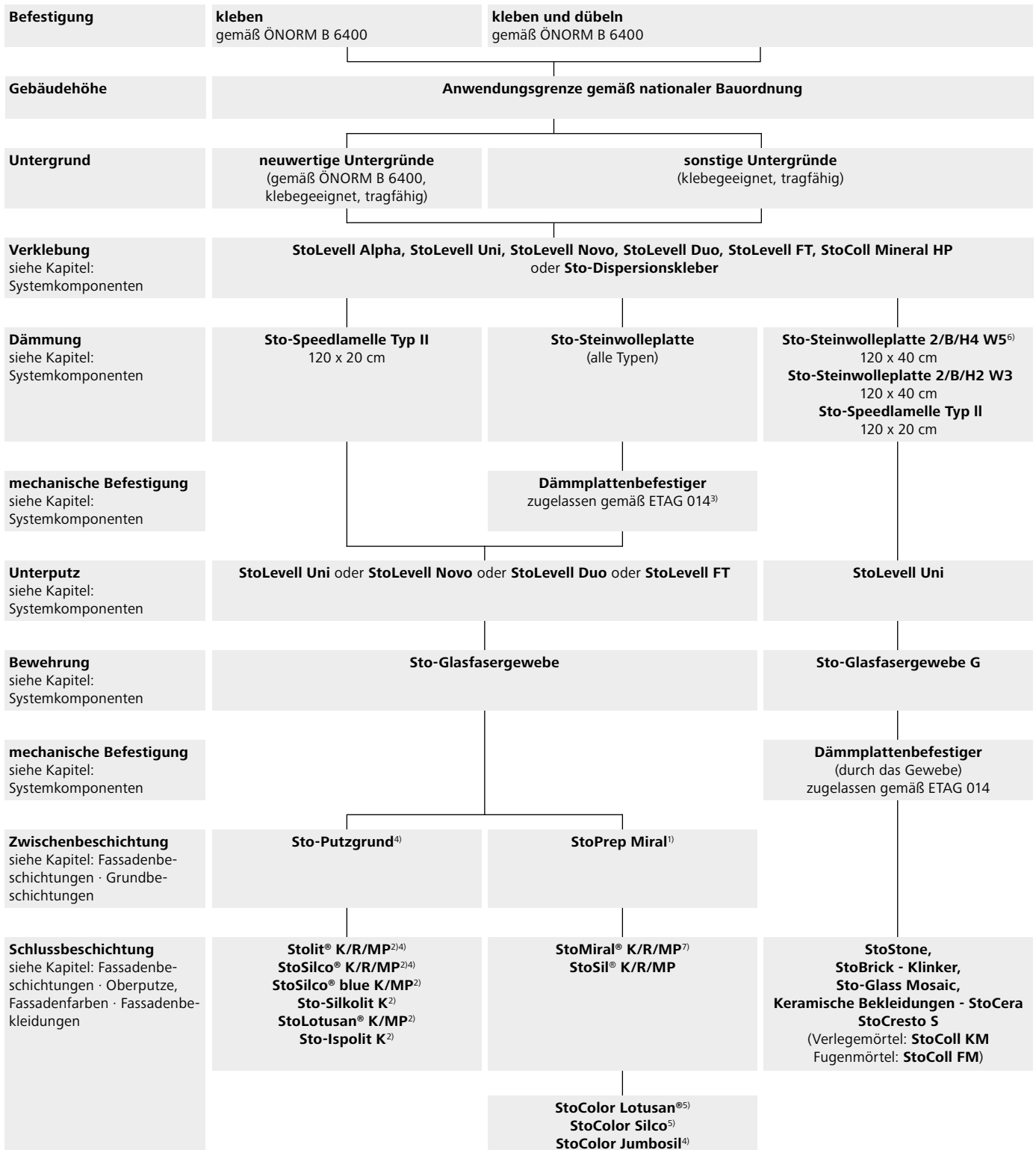

<sup>1)</sup> ggf. Zwischenbeschichtung, <sup>2)</sup> Für einen optimalen Schutz gegen möglichen Algen- und Pilzbefall sowie allgemeine Verschmutzung empfehlen wir einen ergänzenden, systemangepassten Anstrich, <sup>3)</sup> Verdübelung der Sto-Speedlamelle Typ II nur in Verbindung mit Sto-Dübelkombischeibe 140, <sup>4)</sup> Variante mit QuickSet-Technologie erhältlich, <sup>5)</sup> Variante mit zusätzlicher Filmkonservierung erhältlich, <sup>6)</sup> In Absprache mit dem Produktmanagement, <sup>7)</sup> Auch mit SunBlock-Technologie erhältlich

# StoTherm Wood

## Klimaneutrales Wärmedämm-Verbundsystem mit nachwachsendem Dämmstoff

### Systemvorteile

- natureplus®-zertifiziert
- verbessert den Schallschutz im Holzbau
- hohe Widerstandsfähigkeit gegen Mikroorganismen (Algen und Pilze), besonders mit einem zusätzlichen Anstrichaufbau (inkl. Grundierung)
- bester sommerlicher Wärmeschutz
- hoch witterungsbeständig
- wasserdampf- und CO<sub>2</sub>-durchlässig

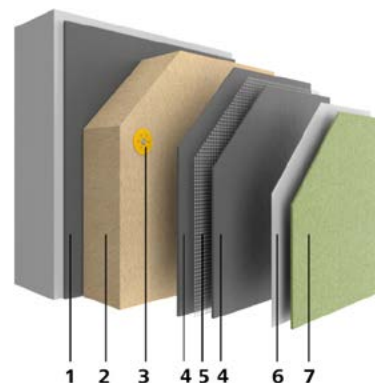

- 1 Verklebung
- 2 Dämmung
- 3 Befestigung
- 4 Unterputz
- 5 Bewehrung/Armierung
- 6 Zwischenbeschichtung
- 7 Schlussbeschichtung



StoClimate  
Klimaneutral & Holz

### Übersicht StoTherm Wood

<b>Anwendung</b>	<ul style="list-style-type: none"> <li>• Alt- und Neubau</li> <li>• Gebäude gemäß Niedrigstenergiestandard</li> </ul>
<b>Untergrund</b>	<ul style="list-style-type: none"> <li>• Außenwände in Holzbauart ohne oder mit Beplankung aus genormten oder zugelassenen Plattenwerkstoffen</li> <li>• tragende Holzkonstruktionen</li> <li>• massive Holzschalungen</li> <li>• massive Holzbauteile, Brettstapelelemente</li> <li>• Mauerwerk wie z. B. Ziegel, Kalksandstein, Porenbeton, Sichtmauerwerk</li> <li>• Beton</li> </ul>
<b>Befestigung</b>	<ul style="list-style-type: none"> <li>• im Holzbau - klammern und dübeln</li> <li>• kleben und dübeln bei mineralischen, massiven Untergründen</li> </ul>
<b>Wärmeschutz</b>	<ul style="list-style-type: none"> <li>• Wärmedämmplatte aus Holzweichfasern bis 240 mm</li> </ul>
<b>Brandverhalten</b>	<ul style="list-style-type: none"> <li>• Klasse B nach EN 13501-1</li> </ul>
<b>Schlagfestigkeit</b>	<ul style="list-style-type: none"> <li>• mechanisch belastbar</li> </ul>
<b>Weitere Eigenschaften</b>	<ul style="list-style-type: none"> <li>• Lotus-Effect® Technology optional</li> </ul>
<b>Gestaltungsmöglichkeiten</b>	<ul style="list-style-type: none"> <li>• organische und Siliconharz-Putze, Putz mit Lotus-Effect® Technology sowie mineralische Putze in Kratz-, Rillenputzstruktur oder als Modellierputz</li> </ul>
<b>Farbspektrum</b>	<ul style="list-style-type: none"> <li>• begrenzt tönbar nach StoColor System</li> <li>• Hellbezugswert <math>\geq 25</math></li> </ul>
<b>Verarbeitung</b>	<ul style="list-style-type: none"> <li>• maschinell verarbeitbar</li> <li>• Stop &amp; Go-Technology</li> <li>• Realisierung von Projekten auch in der kühleren Jahreszeit durch Einsatz von QS und FT Technology</li> <li>• je nach Putzart und Farbton zweifacher Farbanstrich notwendig</li> <li>• bei organischen Oberputzen kein Farbanstrich notwendig</li> <li>• besonderer Schutz gegen Algen und Pilze durch einen 2-fachen Farbanstrich</li> </ul>
<b>Zulassungen/Normen</b>	Es gelten die jeweiligen europäischen und /oder nationalen Zulassungen.



## Systembeschreibung StoTherm Wood

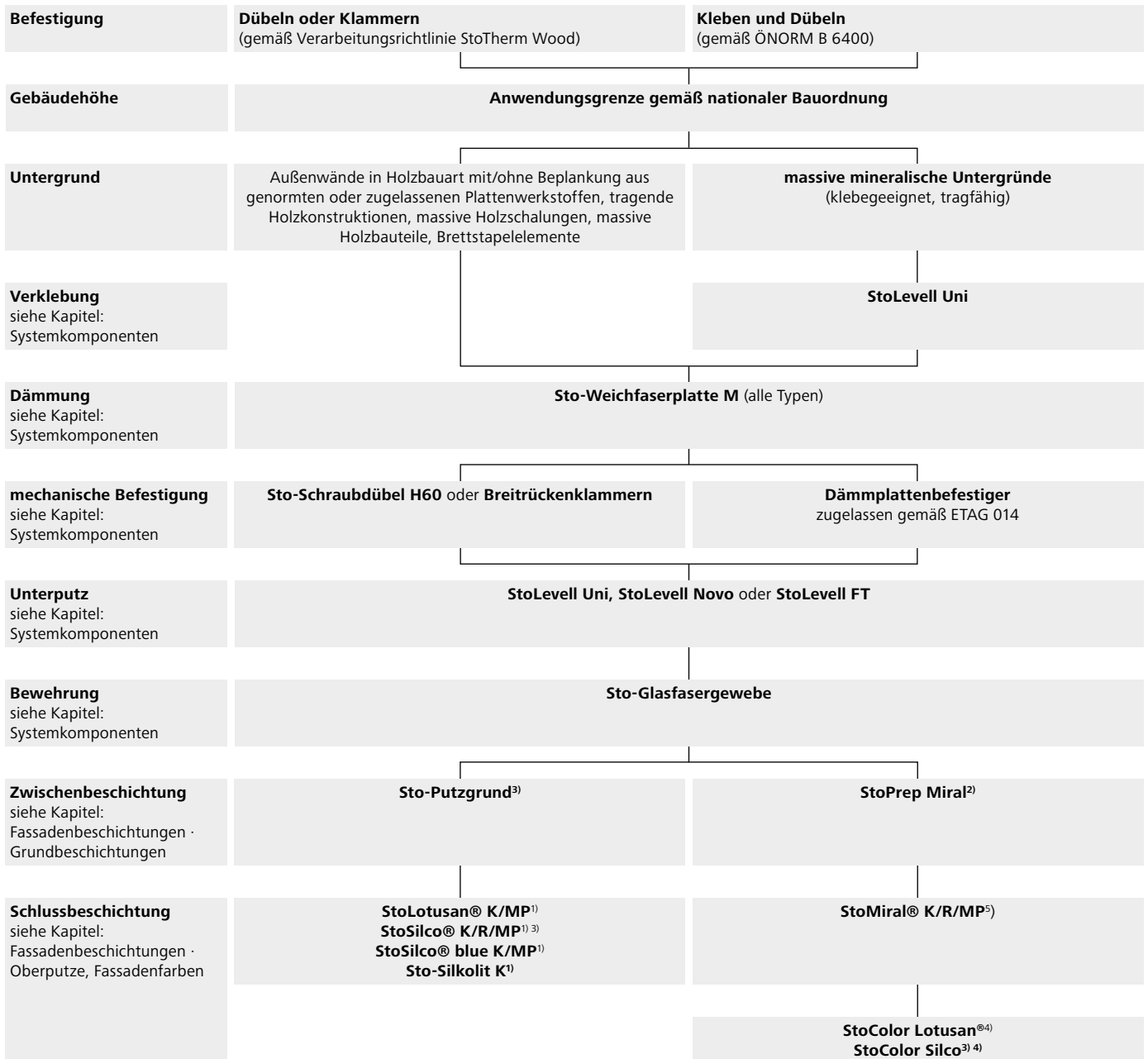

Hinweis: Für alle Wandaufbauten ist grundsätzlich eine bauphysikalische Berechnung durchzuführen! Dübelmengen gemäß Windsogbelastung!

<sup>1)</sup> Für einen optimalen Schutz gegen möglichen Algen- und Pilzbefall sowie Verschmutzung allgemein empfehlen wir einen ergänzenden, systemangepassten Anstrich, <sup>2)</sup> ggf. Zwischenbeschichtung,

<sup>3)</sup> Variante mit QuickSet-Technologie erhältlich, <sup>4)</sup> Variante mit zusätzlicher Filmkonservierung erhältlich, <sup>5)</sup> Zusätzliche Grundierung notwendig

# StoTherm PIR

## Schlankes Wärmedämm-Verbundsystem mit großer Materialauswahl

### Systemvorteile

- schlanker Systemaufbau mit maximaler Dämmleistung
- hohe Widerstandsfähigkeit gegen Mikroorganismen (Algen und Pilze), besonders mit einem zusätzlichen Anstrichaufbau (inkl. Grundierung)
- hoch witterungsbeständig
- wasserdampf- und CO<sub>2</sub>-durchlässig

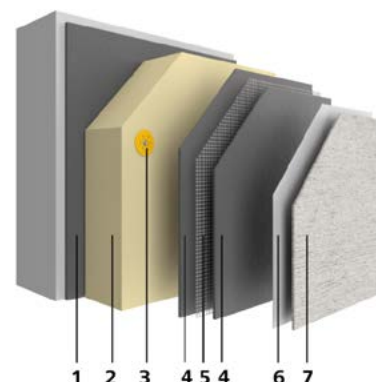

- 1 Verklebung
- 2 Dämmung
- 3 Befestigung
- 4 Unterputz
- 5 Bewehrung/Armierung
- 6 Zwischenbeschichtung
- 7 Schlussbeschichtung

### Übersicht StoTherm PIR

<b>Anwendung</b>	<ul style="list-style-type: none"> <li>• Alt- und Neubau</li> <li>• geeignet für Gebäude gemäß Niedrigenergiestandard</li> </ul>
<b>Untergrund</b>	<ul style="list-style-type: none"> <li>• Mauerwerk wie z. B. Ziegel, Kalksandstein, Porenbeton</li> <li>• Beton, Plattenbau (Dreischichtplatten)</li> </ul>
<b>Befestigung</b>	<ul style="list-style-type: none"> <li>• kleben und dübeln</li> </ul>
<b>Wärmeschutz</b>	<ul style="list-style-type: none"> <li>• Wärmedämmplatte aus Polyurethan-Hartschaum bis 200 mm</li> </ul>
<b>Brandverhalten</b>	<ul style="list-style-type: none"> <li>• Klasse C nach EN 13501-1</li> </ul>
<b>Schlagfestigkeit</b>	<ul style="list-style-type: none"> <li>• mechanisch belastbar</li> </ul>
<b>Weitere Eigenschaften</b>	<ul style="list-style-type: none"> <li>• Lotus-Effect® Technology optional</li> </ul>
<b>Gestaltungsmöglichkeiten</b>	<ul style="list-style-type: none"> <li>• organische und Siliconharz-Putze sowie Putz mit Lotus-Effect® Technology in Kratz-, Rillenputzstruktur oder als Modellierputz</li> </ul>
<b>Farbspektrum</b>	<ul style="list-style-type: none"> <li>• begrenzt tönbar nach StoColor System</li> <li>• Hellbezugswert <math>\geq 25</math></li> </ul>
<b>Verarbeitung</b>	<ul style="list-style-type: none"> <li>• maschinell verarbeitbar</li> <li>• Stop &amp; Go-Technologie</li> <li>• bei organischen Oberputzen kein Farbanstrich notwendig</li> <li>• besonderer Schutz gegen Algen und Pilze durch einen 2-fachen Farbanstrich</li> </ul>
<b>Zulassungen/Normen</b>	Es gelten die jeweiligen europäischen und /oder nationalen Zulassungen.





## Systembeschreibung StoTherm PIR

<b>Befestigung</b>	<b>Kleben und Dübeln</b>
<b>Gebäudehöhe</b>	<b>Anwendungsgrenze gemäß nationaler Bauordnung</b>
<b>Untergrund</b>	mineralische, massive Untergründe
<b>Verklebung</b> siehe Kapitel: Systemkomponenten	<b>StoLevell Uni</b> oder <b>StoLevell FT, StoLevell Novo</b>
<b>Dämmung</b> siehe Kapitel: Systemkomponenten	<b>StoDämmplatte PIR BLF-S</b>
<b>Befestigung</b> siehe Kapitel: Systemkomponenten	<b>Dämmplattenbefestiger</b> (nur Schraubdübel) zugelassen gemäß ETAG 014
<b>Unterputz</b> siehe Kapitel: Systemkomponenten	<b>StoLevell Novo</b>
<b>Bewehrung/Armierung</b> siehe Kapitel: Systemkomponenten	<b>Sto-Glasfasergewebe</b>
<b>Zwischenbeschichtung</b> siehe Kapitel: Fassadenbeschichtungen · Grundbeschichtungen	<b>Sto-Putzgrund</b> oder <b>StoPrep Isol Q</b> oder <b>StoPrep Miral</b>
<b>Schlussbeschichtung</b> siehe Kapitel: Fassadenbeschichtungen · Oberputze, Fassadenfarben	<b>StoMiral K/R/MP<sup>3)</sup></b>
	<b>StoColor Silco G<sup>2)</sup></b> oder <b>StoColor Dryonic<sup>2)</sup></b>
	<b>StoSilco<sup>®</sup> K/R/MP<sup>1)</sup></b> <b>StoSilco<sup>®</sup> blue K/MP</b> <b>StoLotusan<sup>®</sup> K/MP</b>
	<b>Stolit<sup>®</sup> K/R/MP<sup>1)</sup></b>

<sup>1)</sup> Variante mit QuickSet Technology möglich. <sup>2)</sup> Für einen optimalen Schutz gegen möglichen Algen- und/oder Pilzbefall sowie Verschmutzung allgemein empfehlen wir einen ergänzenden, systemangepassten Anstrichaufbau. <sup>3)</sup> Zusätzliche Grundierung notwendig  
Hinweis: Für alle Wandaufbauten ist grundsätzlich eine bauphysikalische Berechnung durchzuführen! Dübelmengen gemäß Windsogbelastung.



## WDVS Aufdopplung

### Systemsanierung geschädigter alter Wärmedämm-Verbundsysteme zur Wiederherstellung der Funktion und zeitgemäßen Dämmleistung.

Das System erlaubt die Nutzung alter, aber noch standsicherer Alt-WDVS, indem über das alte ein neues WDV-System „aufgedoppelt“ wird. Schäden im Putzsystem und nicht mehr zeitgemäße Dämmstandards alter WDVS werden so ökologisch und ökonomisch saniert.

#### Systembeschreibung WDVS Aufdopplung

	<b>Prüfen des Alt WDV-Systems auf Standsicherheit und Eigenschaften</b>
<b>Untergrund</b>	<b>klebegeeignet mit tragfähiger Altbeschichtung</b>
<b>Verklebung</b>	<b>vollflächig und teilflächig möglich (gemäß ÖNORM B 6400)</b>
<b>Aufgedoppeltes WDVS</b>	<b>geklebt und gedübelte WDVS</b>
<b>Zulassungen</b>	<b>Es gelten die jeweiligen europäischen und/oder nationalen Zulassungen.</b>



# Stoßgefährdeter Bereich

## Systemergänzung zur Erhöhung der mechanischen Widerstandsfähigkeit von Sto-Wärmedämm-Verbundsystemen

### Systemvorteile

- höchste Widerstandsfähigkeit gegen mechanische Belastungen
- höchste Stoß- und Schlagfestigkeit
- sehr hohe Rissicherheit
- hoch witterungsbeständig
- wasserdampf- und CO<sub>2</sub>-durchlässig

### Übersicht Stoßgefährdeter Bereich

<b>Anwendung</b>	<ul style="list-style-type: none"> <li>• in stoßgefährdeten Bereichen wie Sockelflächen, Durchfahrten, Durchgänge, Kinderspielzonen, Einkaufszentren</li> <li>• bei allen Sto-Wärmedämm-Verbundsystemen</li> </ul>
<b>Verarbeitung</b>	<ul style="list-style-type: none"> <li>• umfangreiche Detaillösungen</li> </ul>

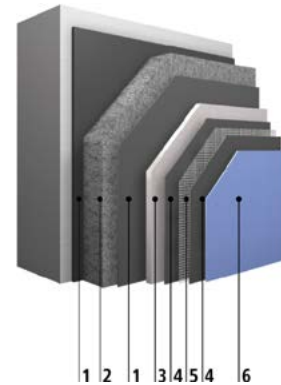

- 1 Verklebung
- 2 Dämmung
- 3 Putzträgerplatte
- 4 Unterputz
- 5 Bewehrung/Armierung
- 6 Oberputz



## Systembeschreibung stoßgefährdeter Bereich

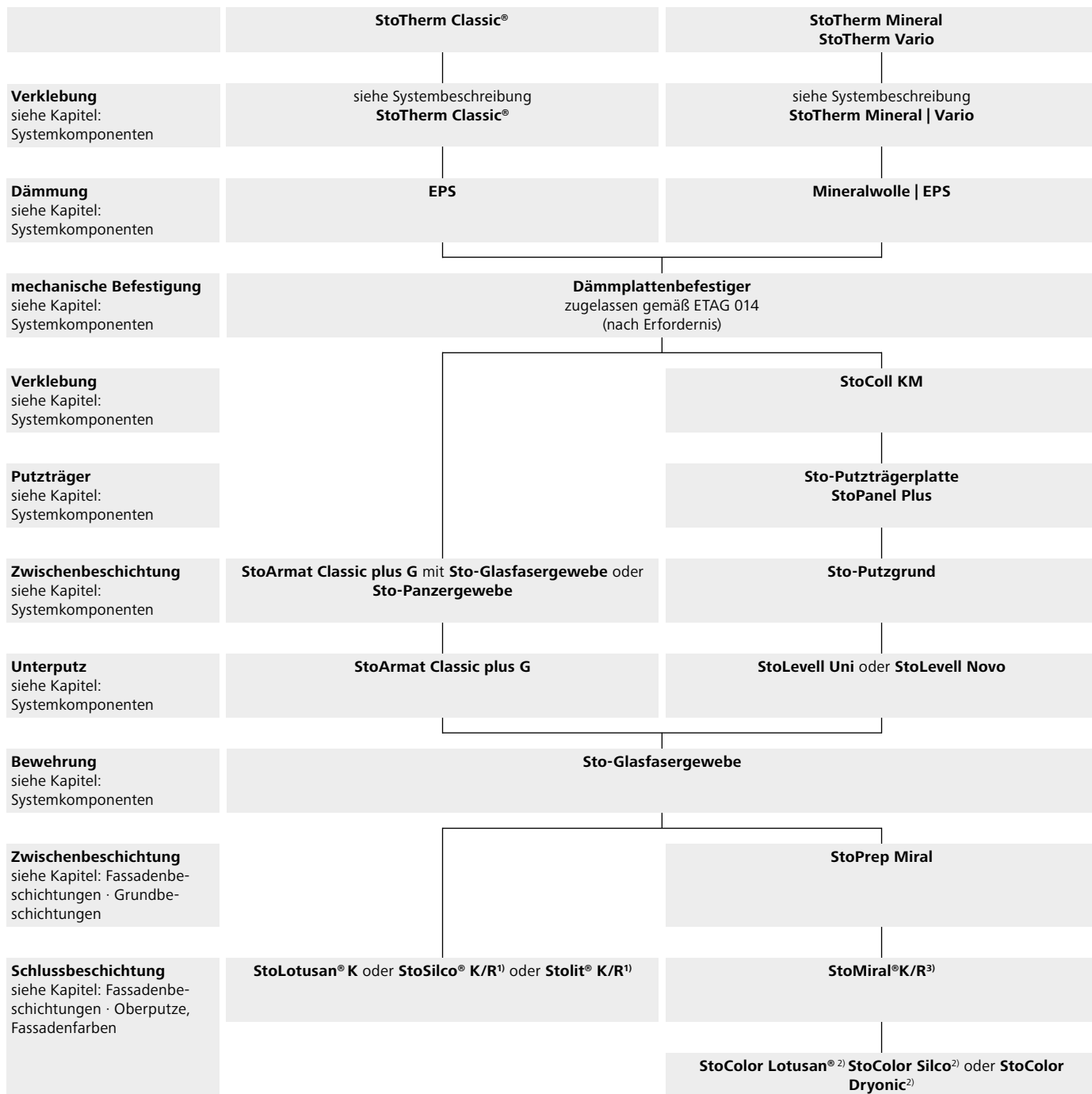

<sup>1)</sup> Variante mit QuickSet Technology erhältlich, <sup>2)</sup> Variante mit zusätzlicher Filmkonservierung erhältlich, <sup>3)</sup> Zusätzliche Grundierung notwendig



# Sockelbereich

## Systemergänzung zur Erhöhung des Feuchtigkeitsschutzes von Sto-Wärmedämm-Verbundsystemen

### Systemvorteile

- sehr guter Feuchtigkeitsschutz im Bereich der erhöhten Wasserbelastung durch Spritzwasser, Regen oder Schmelzwasser
- sehr hoch witterungsbeständig
- im entsprechenden Systemaufbau: maximale Stoß- und Schlagfestigkeit von 15 Joule (einlagig) und 60 Joule (zweilagig)

### Übersicht Sockelbereich

<b>Anwendung</b>	<ul style="list-style-type: none"> <li>• im Sockel- sowie Perimeterbereich</li> <li>• bei allen Sto-Wärmedämm-Verbundsystemen</li> </ul>
<b>Verarbeitung</b>	<ul style="list-style-type: none"> <li>• umfangreiche Detaillösungen</li> </ul>

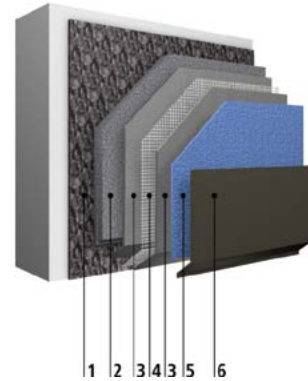

- 1 Verklebung
- 2 Dämmung
- 3 Unterputz (organisch)
- 4 Bewehrung/Armierung
- 5 Oberputz (organisch)
- 6 Feuchtigkeitsschutz

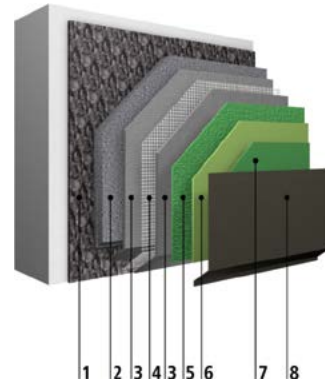

- 1 Verklebung
- 2 Dämmung
- 3 Unterputz (mineralisch)
- 4 Bewehrung/Armierung
- 5 Oberputz (mineralisch)
- 6 Zwischenbeschichtung
- 7 Anstrich
- 8 gegebenfalls Feuchtigkeitsschutz



## Systembeschreibung Sockel-/Perimeter-Bereich

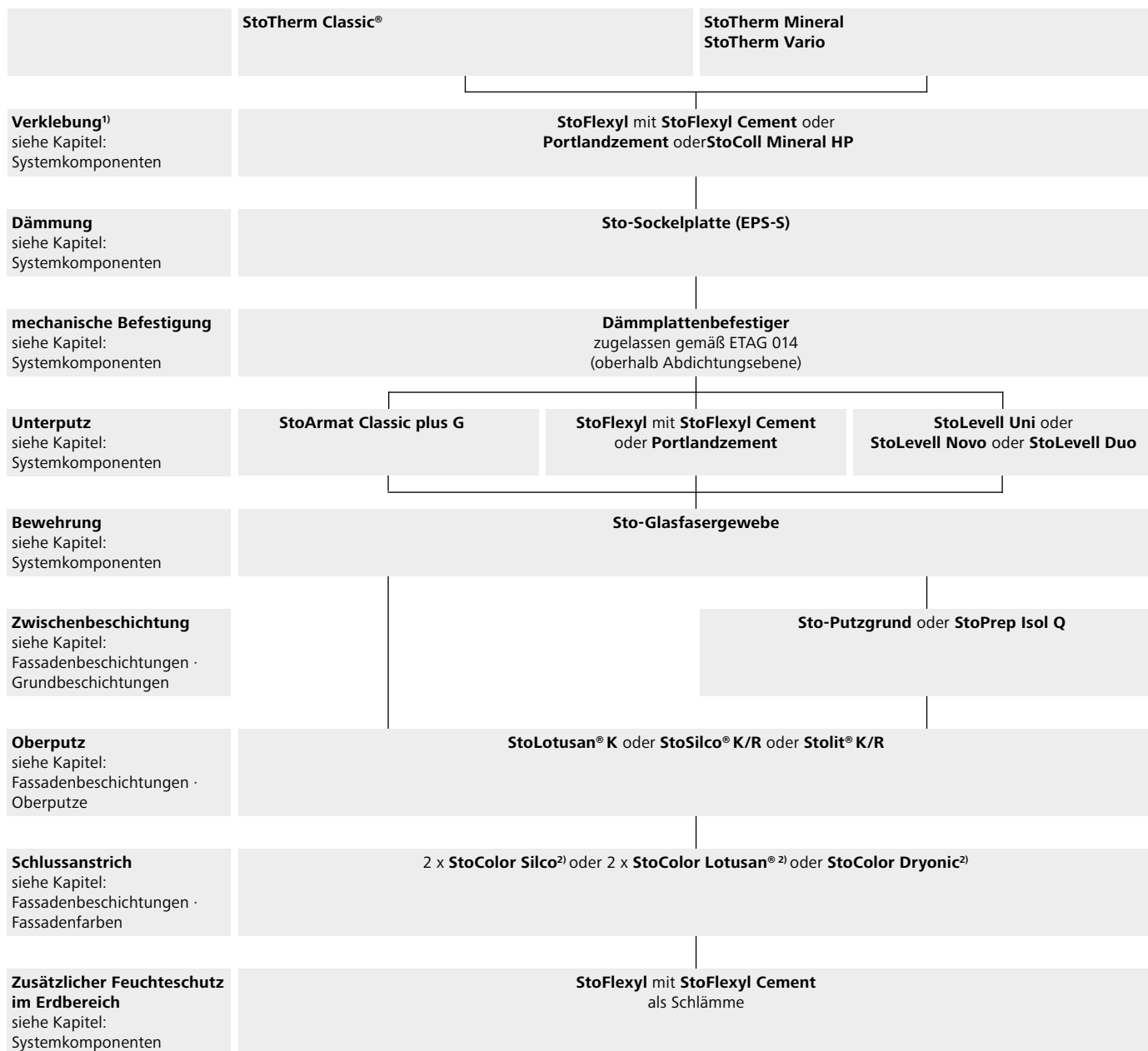

<sup>1)</sup> Vollflächig an die Wand (Zupftechnik oder Zahntraufel 15mm x 15mm) siehe Technisches Merkblatt

<sup>2)</sup> Variante mit zusätzlicher Filmkonservierung erhältlich



# Systemkomponenten

## 40 Verklebung

## 41 Dämmung

- 41 EPS-Dämmplatten
- 44 Steinwolleplatten
- 46 Holzweichfaserplatten
- 47 Polyurethan-Hartschaumplatten
- 48 Sockel-, Perimeterdämmplatten

## 49 Trägerplatten

## 50 Befestigung

## 55 Unterputz

## 57 Bewehrung/Armierung

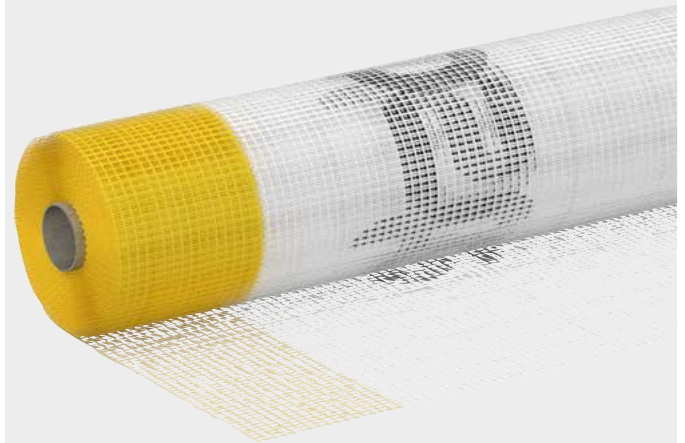



## Verklebung

### Sto-Turbofix Mini

Einkomponentiger PU-Schaum zur Verklebung von Dämmplatten

		<b>ca. Verbrauch</b>	150 ml/m <sup>2</sup> ausreichend für ca. 4 - 6 m <sup>2</sup>
<b>02559-011</b>	Sto-Turbofix Mini 750 ml		1 Dose/12 Stück Karton 27,92 €/St.

### Soudal-Swipex Reinigungstücher

Extra große Reinigungstücher mit ausgesuchten Wirkstoffen und Hautpflegemitteln

<b>08386-023</b>	Soudal-Swipex Reinigungstücher		1 Dose 16,88 €/St.
------------------	--------------------------------	--	--------------------

## Klebmassen

### Sto-Dispersionskleber

Organische Klebmasse für planebene Untergründe

		<b>ca. Verbrauch</b>	1,00 - 1,50 kg/m <sup>2</sup> Verklebung von EPS-Hartschaumplatten 4x4 Zahnung 1,80 - 2,30 kg/m <sup>2</sup> Verklebung von EPS-Hartschaumplatten 6x6 Zahnung
<b>00829-004</b>	Sto-Dispersionskleber		20 kg Eimer/480 kg Palette 9,69 €/kg

### Sto-Steinpaste

Dispersionskleber mit extrem hoher Klebekraft

		<b>ca. Verbrauch</b>	1,00 kg/m <sup>2</sup>
<b>00832-006</b>	Sto-Steinpaste		16 kg Eimer/384 kg Palette 18,12 €/kg

### StoColl RC

Organische, gebrauchsfertige Klebmasse für schwach saugende, ebene Untergründe

		<b>ca. Verbrauch</b>	2,50 - 3,00 kg/m <sup>2</sup> Verklebung mit 4x4 Zahnung 3,00 - 4,00 kg/m <sup>2</sup> Verklebung mit 6x6 Zahnung
<b>00827-001</b>	StoColl RC		25 kg Eimer/600 kg Palette 3,84 €/kg

## Klebemörtel

### StoColl Mineral HP

Mineralischer Klebemörtel für Holz- und Plattenwerkstoffe, Massivholz und Bitumen

		<b>ca. Verbrauch</b>	4,00 - 7,00 kg/m <sup>2</sup> Verklebung
<b>00157-001</b>	StoColl Mineral HP		25 kg Sack/900 kg Palette 3,42 €/kg
<b>00157-005</b>	StoColl Mineral HP		1000 kg StoSilo Fill Einweg 3,42 €/kg

### StoLevel Uni

Mineralischer Klebe- und Armierungsmörtel/Unterputz

		<b>ca. Verbrauch</b>	4,50 - 7,00 kg/m <sup>2</sup> Verklebung 4,00 - 7,00 kg/m <sup>2</sup> Armierung 1,28 kg/m <sup>2</sup> pro mm Schichtdicke
<b>00815-001</b>	StoLevel Uni		25 kg Sack/900 kg Palette 1,19 €/kg

### StoLevel FT

Mineralischer Klebe- und Armierungsmörtel/Unterputz, schnellabbindend mit frühregenfesten Eigenschaften

		<b>ca. Verbrauch</b>	4,50 - 7,00 kg/m <sup>2</sup> Verklebung 4,00 - 7,00 kg/m <sup>2</sup> Armierung 1,22 kg/m <sup>2</sup> pro mm Schichtdicke
<b>08210-004</b>	StoLevel FT		25 kg Sack/900 kg Palette 2,69 €/kg



**StoLevel Nov**

Mineralischer Leichtmörtel/Unterputz zum Kleben und Armieren mit Polystyrol als Leichtzuschlagstoff

		ca. Verbrauch	
		3,50 - 4,00 kg/m <sup>2</sup> Verklebung	
		4,50 - 13,00 kg/m <sup>2</sup> Armierung	
		0,95 kg/m <sup>2</sup> pro mm Schichtdicke	
<b>00714-030</b>	StoLevell Novo	15 kg Sack/630 kg Palette	1,57 €/kg

**StoLevel Duo**

Mineralischer Klebe- und Armierungsmörtel/Unterputz

		ca. Verbrauch	
		4,50 - 5,50 kg/m <sup>2</sup> Verklebung	
		4,50 - 6,00 kg/m <sup>2</sup> Armierung	
		1,32 kg/m <sup>2</sup> pro mm Schichtdicke	
<b>01373-009</b>	StoLevell Duo	25 kg Sack/900 kg Palette	1,01 €/kg

**StoLevel Alpha**

Mineralischer Klebemörtel

		ca. Verbrauch	
		4,00 - 6,00 kg/m <sup>2</sup> Verklebung	
<b>00713-004</b>	StoLevell Alpha	25 kg Sack/900 kg Palette	1,67 €/kg
<b>00713-015</b>	StoLevell Alpha	1000 kg StoSilo Fill Einweg	1,67 €/kg

**StoColl KM**

Mineralischer, flexibler Verlegemörtel für Klinkerriemchen, Keramik-, Natursteinfliesen und Glasmosaik

		ca. Verbrauch	
		3,50 - 4,50 kg/m <sup>2</sup> Verklebung	
		1,20 kg/m <sup>2</sup> pro mm Schichtdicke	
<b>00846-001</b>	StoColl KM Grau	25 kg Sack/900 kg Palette	2,23 €/kg
<b>00846-009</b>	StoColl KM Weiß	25 kg Sack/900 kg Palette	2,23 €/kg

**EPS-Dämmplatten****Sto-Dämmplatte Top31 Polar**

Wärmedämmplatte aus expandiertem Polystyrol-Hartschaum nach EN 13163

		ca. Verbrauch	
		1,00 m <sup>2</sup> /m <sup>2</sup>	
<b>08963-007</b>	Sto-Dämmplatte Top31 Polar, 8 cm	3 m <sup>2</sup> Bund	auf Anfrage
<b>08963-009</b>	Sto-Dämmplatte Top31 Polar, 10 cm	2,5 m <sup>2</sup> Bund	auf Anfrage
<b>08963-011</b>	Sto-Dämmplatte Top31 Polar, 12 cm	2 m <sup>2</sup> Bund	auf Anfrage
<b>08963-013</b>	Sto-Dämmplatte Top31 Polar, 14 cm	1,5 m <sup>2</sup> Bund	auf Anfrage
<b>08963-015</b>	Sto-Dämmplatte Top31 Polar, 16 cm	1,5 m <sup>2</sup> Bund	auf Anfrage
<b>08963-017</b>	Sto-Dämmplatte Top31 Polar, 18 cm	1 m <sup>2</sup> Bund	auf Anfrage
<b>08963-019</b>	Sto-Dämmplatte Top31 Polar, 20 cm	1 m <sup>2</sup> Bund	auf Anfrage
<b>08963-021</b>	Sto-Dämmplatte Top31 Polar, 22 cm	1 m <sup>2</sup> Bund	auf Anfrage
<b>08963-023</b>	Sto-Dämmplatte Top31 Polar, 24 cm	1 m <sup>2</sup> Bund	auf Anfrage
<b>08963-025</b>	Sto-Dämmplatte Top31 Polar, 26 cm	0,5 m <sup>2</sup> Bund	auf Anfrage
<b>08963-027</b>	Sto-Dämmplatte Top31 Polar, 28 cm	0,5 m <sup>2</sup> Bund	auf Anfrage
<b>08963-029</b>	Sto-Dämmplatte Top31 Polar, 30 cm	0,5 m <sup>2</sup> Bund	auf Anfrage

**Sto-Dämmplatte Top31 flex**

Wärmedämmplatte aus expandiertem Polystyrol-Hartschaum nach EN 13163

		ca. Verbrauch	1,00 m <sup>2</sup> /m <sup>2</sup>
<b>08184-020</b>	Sto-Dämmplatte Top31 flex, 10 cm		2,5 m <sup>2</sup> Bund auf Anfrage
<b>08184-001</b>	Sto-Dämmplatte Top31 flex, 12 cm		2 m <sup>2</sup> Bund auf Anfrage
<b>08184-003</b>	Sto-Dämmplatte Top31 flex, 14 cm		1,5 m <sup>2</sup> Bund auf Anfrage
<b>08184-005</b>	Sto-Dämmplatte Top31 flex, 16 cm		1,5 m <sup>2</sup> Bund auf Anfrage
<b>08184-007</b>	Sto-Dämmplatte Top31 flex, 18 cm		1 m <sup>2</sup> Bund auf Anfrage
<b>08184-009</b>	Sto-Dämmplatte Top31 flex, 20 cm		1 m <sup>2</sup> Bund auf Anfrage
<b>08184-011</b>	Sto-Dämmplatte Top31 flex, 22 cm		1 m <sup>2</sup> Bund auf Anfrage
<b>08184-013</b>	Sto-Dämmplatte Top31 flex, 24 cm		1 m <sup>2</sup> Bund auf Anfrage
<b>08184-015</b>	Sto-Dämmplatte Top31 flex, 26 cm		1 m <sup>2</sup> Bund auf Anfrage
<b>08184-017</b>	Sto-Dämmplatte Top31 flex, 28 cm		1 m <sup>2</sup> Bund auf Anfrage
<b>08184-019</b>	Sto-Dämmplatte Top31 flex, 30 cm		1 m <sup>2</sup> Bund auf Anfrage

**Sto-Dämmplatte Top31**

Wärmedämmplatte aus expandiertem Polystyrol-Hartschaum nach EN 13163

		ca. Verbrauch	1,00 m <sup>2</sup> /m <sup>2</sup>
<b>08183-001</b>	Sto-Dämmplatte Top31, 1 cm		25 m <sup>2</sup> Bund auf Anfrage
<b>08183-002</b>	Sto-Dämmplatte Top31, 2 cm		12,5 m <sup>2</sup> Bund auf Anfrage
<b>08183-003</b>	Sto-Dämmplatte Top31, 3 cm		8 m <sup>2</sup> Bund auf Anfrage
<b>08183-004</b>	Sto-Dämmplatte Top31, 4 cm		6 m <sup>2</sup> Bund auf Anfrage
<b>08183-005</b>	Sto-Dämmplatte Top31, 5 cm		5 m <sup>2</sup> Bund auf Anfrage
<b>08183-006</b>	Sto-Dämmplatte Top31, 6 cm		4 m <sup>2</sup> Bund auf Anfrage
<b>08183-007</b>	Sto-Dämmplatte Top31, 7 cm		3,5 m <sup>2</sup> Bund auf Anfrage
<b>08183-008</b>	Sto-Dämmplatte Top31, 8 cm		3 m <sup>2</sup> Bund auf Anfrage
<b>08183-009</b>	Sto-Dämmplatte Top31, 9 cm		2,5 m <sup>2</sup> Bund auf Anfrage
<b>08183-010</b>	Sto-Dämmplatte Top31, 10 cm		2,5 m <sup>2</sup> Bund auf Anfrage
<b>08183-012</b>	Sto-Dämmplatte Top31, 12 cm		2 m <sup>2</sup> Bund auf Anfrage
<b>08183-014</b>	Sto-Dämmplatte Top31, 14 cm		1,5 m <sup>2</sup> Bund auf Anfrage
<b>08183-016</b>	Sto-Dämmplatte Top31, 16 cm		1,5 m <sup>2</sup> Bund auf Anfrage
<b>08183-018</b>	Sto-Dämmplatte Top31, 18 cm		1 m <sup>2</sup> Bund auf Anfrage
<b>08183-020</b>	Sto-Dämmplatte Top31, 20 cm		1 m <sup>2</sup> Bund auf Anfrage
<b>08183-022</b>	Sto-Dämmplatte Top31, 22 cm		1 m <sup>2</sup> Bund auf Anfrage
<b>08183-024</b>	Sto-Dämmplatte Top31, 24 cm		1 m <sup>2</sup> Bund auf Anfrage
<b>08183-026</b>	Sto-Dämmplatte Top31, 26 cm		1 m <sup>2</sup> Bund auf Anfrage
<b>08183-027</b>	Sto-Dämmplatte Top31, 28 cm		1 m <sup>2</sup> Bund auf Anfrage
<b>08183-028</b>	Sto-Dämmplatte Top31, 30 cm		1 m <sup>2</sup> Bund auf Anfrage
<b>08183-029</b>	Sto-Dämmplatte Top31, 32 cm		0,5 m <sup>2</sup> Bund auf Anfrage
<b>08183-030</b>	Sto-Dämmplatte Top31, 34 cm		0,5 m <sup>2</sup> Bund auf Anfrage
<b>08183-031</b>	Sto-Dämmplatte Top31, 36 cm		0,5 m <sup>2</sup> Bund auf Anfrage
<b>08183-032</b>	Sto-Dämmplatte Top31, 38 cm		0,5 m <sup>2</sup> Bund auf Anfrage
<b>08183-033</b>	Sto-Dämmplatte Top31, 40 cm		0,5 m <sup>2</sup> Bund auf Anfrage

**Sto-Polystyrol-Hartschaumplatte PS15SE 040**

Wärmedämmplatte aus expandiertem Polystyrol-Hartschaum nach EN 13163

		ca. Verbrauch	1,00 m <sup>2</sup> /m <sup>2</sup>
00587-001	Sto-Dämmplatte PS15SE 040, 1 cm		25 m <sup>2</sup> Bund auf Anfrage
00582-001	Sto-Dämmplatte PS15SE 040, 2 cm		12,5 m <sup>2</sup> Bund auf Anfrage
00583-001	Sto-Dämmplatte PS15SE 040, 3 cm		8 m <sup>2</sup> Bund auf Anfrage
00584-001	Sto-Dämmplatte PS15SE 040, 4 cm		6 m <sup>2</sup> Bund auf Anfrage
00585-001	Sto-Dämmplatte PS15SE 040, 5 cm		5 m <sup>2</sup> Bund auf Anfrage
00586-001	Sto-Dämmplatte PS15SE 040, 6 cm		4 m <sup>2</sup> Bund auf Anfrage
01107-001	Sto-Dämmplatte PS15SE 040, 7 cm		3,5 m <sup>2</sup> Bund auf Anfrage
01108-001	Sto-Dämmplatte PS15SE 040, 8 cm		3 m <sup>2</sup> Bund auf Anfrage
01109-001	Sto-Dämmplatte PS15SE 040, 9 cm		2,5 m <sup>2</sup> Bund auf Anfrage
01110-001	Sto-Dämmplatte PS15SE 040, 10 cm		2,5 m <sup>2</sup> Bund auf Anfrage
01112-001	Sto-Dämmplatte PS15SE 040, 12 cm		2 m <sup>2</sup> Bund auf Anfrage
02744-002	Sto-Dämmplatte PS15SE 040, 14 cm		1,5 m <sup>2</sup> Bund auf Anfrage
02746-001	Sto-Dämmplatte PS15SE 040, 16 cm		1,5 m <sup>2</sup> Bund auf Anfrage
02748-001	Sto-Dämmplatte PS15SE 040, 18 cm		1 m <sup>2</sup> Bund auf Anfrage
02750-001	Sto-Dämmplatte PS15SE 040, 20 cm		1 m <sup>2</sup> Bund auf Anfrage
02750-003	Sto-Dämmplatte PS15SE 040, 22 cm		1 m <sup>2</sup> Bund auf Anfrage
02750-005	Sto-Dämmplatte PS15SE 040, 24 cm		1 m <sup>2</sup> Bund auf Anfrage
02750-007	Sto-Dämmplatte PS15SE 040, 26 cm		1 m <sup>2</sup> Bund auf Anfrage
02750-009	Sto-Dämmplatte PS15SE 040, 28 cm		1 m <sup>2</sup> Bund auf Anfrage
02750-011	Sto-Dämmplatte PS15SE 040, 30 cm		1 m <sup>2</sup> Bund auf Anfrage
02750-014	Sto-Dämmplatte PS15SE 040, 32 cm		0,5 m <sup>2</sup> Bund auf Anfrage
02750-016	Sto-Dämmplatte PS15SE 040, 34 cm		0,5 m <sup>2</sup> Bund auf Anfrage
02750-018	Sto-Dämmplatte PS15SE 040, 36 cm		0,5 m <sup>2</sup> Bund auf Anfrage
02750-020	Sto-Dämmplatte PS15SE 040, 38 cm		0,5 m <sup>2</sup> Bund auf Anfrage
02750-022	Sto-Dämmplatte PS15SE 040, 40 cm		0,5 m <sup>2</sup> Bund auf Anfrage

**Sto-Polystyrol-Hartschaumplatte Sonderanfertigung**

Wärmedämmplatte aus expandiertem Polystyrol-Hartschaum nach EN 13163

		ca. Verbrauch	1,00 m <sup>2</sup> /m <sup>2</sup>
00578-001	Sto-Dämmplatte EPS Stück Sonderanfertigung		Stück auf Anfrage
00580-001	Sto-Dämmplatte EPS lfm. Sonderanfertigung		m auf Anfrage
00581-001	Sto-Dämmplatte EPS M2 Sonderanfertigung		m <sup>2</sup> auf Anfrage

**Minderungen, Abladegebühren und Rücknahme - EPS-Fassadendämmplatten**

<b>EPS-Fassadendämmplatten</b>	Bei Zustellungen von Fassadendämmplatten unter 20 m <sup>3</sup> wird ein Mindermengenzuschlag in der Höhe von € 100,00 exkl. MwSt. verrechnet.
<b>Rücknahme Dämmstoffe</b>	Es werden ausnahmslos unbeschädigte, saubere und volle Verpackungseinheiten gegen Zahlung einer 20%igen Bearbeitungsgebühr zurückgenommen. Eine Rücknahme von Sonderprodukten bzw. Sonderstärken (= alle ungeraden Dämmstoffstärken ab 11 cm) ist nicht möglich.



## Steinwolleplatten

### Sto-Speedlamelle Typ II

Wärmedämmplatte aus Mineralwolle nach EN 13162

		ca. Verbrauch	1,00 m <sup>2</sup> /m <sup>2</sup>	
<b>02700-001</b>	Sto-Speedlamelle II, 4 cm 120x20 cm		2,88 m <sup>2</sup> Bund/28,80 m <sup>2</sup> Palette	auf Anfrage
<b>02700-003</b>	Sto-Speedlamelle II, 6 cm 120x20 cm		1,92 m <sup>2</sup> Bund/19,20 m <sup>2</sup> Palette	auf Anfrage
<b>02700-005</b>	Sto-Speedlamelle II, 8 cm 120x20 cm		1,44 m <sup>2</sup> Bund/14,40 m <sup>2</sup> Palette	auf Anfrage
<b>02700-007</b>	Sto-Speedlamelle II, 10 cm 120x20 cm		0,96 m <sup>2</sup> Bund/11,52 m <sup>2</sup> Palette	auf Anfrage
<b>02700-009</b>	Sto-Speedlamelle II, 12 cm 120x20 cm		0,96 m <sup>2</sup> Bund/9,60 m <sup>2</sup> Palette	auf Anfrage
<b>02700-011</b>	Sto-Speedlamelle II, 14 cm 120x20 cm		0,96 m <sup>2</sup> Bund/7,68 m <sup>2</sup> Palette	auf Anfrage
<b>02700-013</b>	Sto-Speedlamelle II, 16 cm 120x20 cm		0,96 m <sup>2</sup> Bund/5,76 m <sup>2</sup> Palette	auf Anfrage
<b>02700-014</b>	Sto-Speedlamelle II, 18 cm 120x20 cm		0,96 m <sup>2</sup> Bund/5,76 m <sup>2</sup> Palette	auf Anfrage
<b>02700-027</b>	Sto-Speedlamelle II, 20 cm 120x20 cm		0,96 m <sup>2</sup> Bund/5,76 m <sup>2</sup> Palette	auf Anfrage
<b>02700-016</b>	Sto-Speedlamelle II, 22 cm 120x20 cm		0,48 m <sup>2</sup> Bund/4,80 m <sup>2</sup> Palette	auf Anfrage
<b>02700-058</b>	Sto-Speedlamelle II, 24 cm 120x20 cm		0,48 m <sup>2</sup> Bund/4,8 m <sup>2</sup> Palette	auf Anfrage
<b>02700-059</b>	Sto-Speedlamelle II, 26 cm 120x20 cm		0,48 m <sup>2</sup> Bund/3,84 m <sup>2</sup> Palette	auf Anfrage
<b>02700-060</b>	Sto-Speedlamelle II, 28 cm 120x20 cm		0,48 m <sup>2</sup> Bund/3,84 m <sup>2</sup> Palette	auf Anfrage
<b>02700-061</b>	Sto-Speedlamelle II, 30 cm 120x20 cm		0,48 m <sup>2</sup> Bund/2,88 m <sup>2</sup> Palette	auf Anfrage

### Sto-Steinwolleplatte 2/B/H4 W5

Wärmedämmplatte aus Mineralwolle nach EN 13162

		ca. Verbrauch	1,00 m <sup>2</sup> /m <sup>2</sup>	
<b>09034-001</b>	Sto-Steinwolleplatte 2/B/H4 W5 6 cm 120x40 cm		1,92 m <sup>2</sup> Bund/19,2 m <sup>2</sup> Palette	auf Anfrage
<b>09034-003</b>	Sto-Steinwolleplatte 2/B/H4 W5 8 cm 120x40 cm		1,44 m <sup>2</sup> Bund/14,4 m <sup>2</sup> Palette	auf Anfrage
<b>09034-005</b>	Sto-Steinwolleplatte 2/B/H4 W5 10 cm 120x40 cm		0,96 m <sup>2</sup> Bund/11,52 m <sup>2</sup> Palette	auf Anfrage
<b>09034-007</b>	Sto-Steinwolleplatte 2/B/H4 W5 12 cm 120x40 cm		0,96 m <sup>2</sup> Bund/9,6 m <sup>2</sup> Palette	auf Anfrage
<b>09034-009</b>	Sto-Steinwolleplatte 2/B/H4 W5 14 cm 120x40 cm		0,96 m <sup>2</sup> Bund/7,68 m <sup>2</sup> Palette	auf Anfrage
<b>09034-011</b>	Sto-Steinwolleplatte 2/B/H4 W5 16 cm 120x40 cm		0,96 m <sup>2</sup> Bund/5,76 m <sup>2</sup> Palette	auf Anfrage
<b>09034-013</b>	Sto-Steinwolleplatte 2/B/H4 W5 18 cm 120x40 cm		0,96 m <sup>2</sup> Bund/5,76 m <sup>2</sup> Palette	auf Anfrage
<b>09034-015</b>	Sto-Steinwolleplatte 2/B/H4 W5 20 cm 120x40 cm		0,96 m <sup>2</sup> Bund/5,76 m <sup>2</sup> Palette	auf Anfrage
<b>09034-016</b>	Sto-Steinwolleplatte 2/B/H4 W5 22 cm 120x40 cm		0,48 m <sup>2</sup> Bund/4,8 m <sup>2</sup> Palette	auf Anfrage
<b>09034-035</b>	Sto-Steinwolleplatte 2/B/H4 W5 24 cm 120x40 cm		0,48 m <sup>2</sup> Bund/4,8 m <sup>2</sup> Palette	auf Anfrage
<b>09034-036</b>	Sto-Steinwolleplatte 2/B/H4 W5 26 cm 120x40 cm		0,48 m <sup>2</sup> Bund/3,84 m <sup>2</sup> Palette	auf Anfrage
<b>09034-037</b>	Sto-Steinwolleplatte 2/B/H4 W5 28 cm 120x40 cm		0,48 m <sup>2</sup> Bund/3,84 m <sup>2</sup> Palette	auf Anfrage
<b>09034-038</b>	Sto-Steinwolleplatte 2/B/H4 W5 30 cm 120x40 cm		0,48 m <sup>2</sup> Bund/3,84 m <sup>2</sup> Palette	auf Anfrage

### Sto-Steinwolleplatte 2/B/H2 W5

Wärmedämmplatte aus Mineralwolle nach EN 13162

		ca. Verbrauch	1,00 m <sup>2</sup> /m <sup>2</sup>	
<b>09684-003</b>	Sto-Steinwolleplatte 2/B/H2 W5 10 cm 120x40 cm		0,96 m <sup>2</sup> Bund/11,52 m <sup>2</sup> Palette	auf Anfrage
<b>09684-004</b>	Sto-Steinwolleplatte 2/B/H2 W5 12 cm 120x40 cm		0,96 m <sup>2</sup> Bund/9,60 m <sup>2</sup> Palette	auf Anfrage
<b>09684-005</b>	Sto-Steinwolleplatte 2/B/H2 W5 14 cm 120x40 cm		0,96 m <sup>2</sup> Bund/7,68 m <sup>2</sup> Palette	auf Anfrage
<b>09684-006</b>	Sto-Steinwolleplatte 2/B/H2 W5 16 cm 120x40 cm		0,96 m <sup>2</sup> Bund/5,76 m <sup>2</sup> Palette	auf Anfrage
<b>09684-007</b>	Sto-Steinwolleplatte 2/B/H2 W5 18 cm 120x40 cm		0,96 m <sup>2</sup> Bund/5,76 m <sup>2</sup> Palette	auf Anfrage
<b>09684-008</b>	Sto-Steinwolleplatte 2/B/H2 W5 20 cm 120x40 cm		0,96 m <sup>2</sup> Bund/5,76 m <sup>2</sup> Palette	auf Anfrage

**Sto-Steinwolleplatte 2/B/H2 W3**

Wärmedämmplatte aus Mineralwolle nach EN 13162

		ca. Verbrauch	1,00 m <sup>2</sup> /m <sup>2</sup>
<b>09031-029</b>	Sto-Steinwolleplatte 2/B/H2 W3 6 cm 120x40 cm	1,92 m <sup>2</sup> Bund/19,2 m <sup>2</sup> Palette	auf Anfrage
<b>09031-030</b>	Sto-Steinwolleplatte 2/B/H2 W3 8 cm 120x40 cm	1,44 m <sup>2</sup> Bund/14,4 m <sup>2</sup> Palette	auf Anfrage
<b>09031-031</b>	Sto-Steinwolleplatte 2/B/H2 W3 10 cm 120x40 cm	0,96 m <sup>2</sup> Bund/11,52 m <sup>2</sup> Palette	auf Anfrage
<b>09031-032</b>	Sto-Steinwolleplatte 2/B/H2 W3 12 cm 120x40 cm	0,96 m <sup>2</sup> Bund/9,6 m <sup>2</sup> Palette	auf Anfrage
<b>09031-033</b>	Sto-Steinwolleplatte 2/B/H2 W3 14 cm 120x40 cm	0,96 m <sup>2</sup> Bund/7,68 m <sup>2</sup> Palette	auf Anfrage
<b>09031-034</b>	Sto-Steinwolleplatte 2/B/H2 W3 16 cm 120x40 cm	0,96 m <sup>2</sup> Bund/5,76 m <sup>2</sup> Palette	auf Anfrage
<b>09031-035</b>	Sto-Steinwolleplatte 2/B/H2 W3 18 cm 120x40 cm	0,96 m <sup>2</sup> Bund/5,76 m <sup>2</sup> Palette	auf Anfrage
<b>09031-036</b>	Sto-Steinwolleplatte 2/B/H2 W3 20 cm 120x40 cm	0,96 m <sup>2</sup> Bund/5,76 m <sup>2</sup> Palette	auf Anfrage
<b>09031-037</b>	Sto-Steinwolleplatte 2/B/H2 W3 22 cm 120x40 cm	0,48 m <sup>2</sup> Bund/4,8 m <sup>2</sup> Palette	auf Anfrage
<b>09031-038</b>	Sto-Steinwolleplatte 2/B/H2 W3 24 cm 120x40 cm	0,48 m <sup>2</sup> Bund/4,8 m <sup>2</sup> Palette	auf Anfrage
<b>09031-039</b>	Sto-Steinwolleplatte 2/B/H2 W3 26 cm 120x40 cm	0,48 m <sup>2</sup> Bund/3,84 m <sup>2</sup> Palette	auf Anfrage
<b>09031-040</b>	Sto-Steinwolleplatte 2/B/H2 W3 28 cm 120x40 cm	0,48 m <sup>2</sup> Bund/3,84 m <sup>2</sup> Palette	auf Anfrage
<b>09031-041</b>	Sto-Steinwolleplatte 2/B/H2 W3 30 cm 120x40 cm	0,48 m <sup>2</sup> Bund/3,84 m <sup>2</sup> Palette	auf Anfrage

**Sto-Steinwolleplatte BR 2/C/H2 W3**

Wärmedämmplatte aus Mineralwolle nach EN 13162

		ca. Verbrauch	1,00 m <sup>2</sup> /m <sup>2</sup>
<b>08936-001</b>	Sto-Steinwolleplatte BR 2/C/H2 W3 10 cm 120x20 cm	0,96 m <sup>2</sup> Bund/11,52 m <sup>2</sup> Palette	auf Anfrage
<b>08936-002</b>	Sto-Steinwolleplatte BR 2/C/H2 W3 12 cm 120x20 cm	0,96 m <sup>2</sup> Bund/9,60 m <sup>2</sup> Palette	auf Anfrage
<b>08936-003</b>	Sto-Steinwolleplatte BR 2/C/H2 W3 14 cm 120x20 cm	0,96 m <sup>2</sup> Bund/7,68 m <sup>2</sup> Palette	auf Anfrage
<b>08936-004</b>	Sto-Steinwolleplatte BR 2/C/H2 W3 16 cm 120x20 cm	0,96 m <sup>2</sup> Bund/5,76 m <sup>2</sup> Palette	auf Anfrage
<b>08936-005</b>	Sto-Steinwolleplatte BR 2/C/H2 W3 18 cm 120x20 cm	0,96 m <sup>2</sup> Bund/5,76 m <sup>2</sup> Palette	auf Anfrage
<b>08936-006</b>	Sto-Steinwolleplatte BR 2/C/H2 W3 20 cm 120x20 cm	0,96 m <sup>2</sup> Bund/5,76 m <sup>2</sup> Palette	auf Anfrage
<b>08936-007</b>	Sto-Steinwolleplatte BR 2/C/H2 W3 22 cm 120x20 cm	0,48 m <sup>2</sup> Bund/4,8 m <sup>2</sup> Palette	auf Anfrage
<b>08936-008</b>	Sto-Steinwolleplatte BR 2/C/H2 W3 24 cm 120x20 cm	0,48 m <sup>2</sup> Bund/4,8 m <sup>2</sup> Palette	auf Anfrage
<b>08936-009</b>	Sto-Steinwolleplatte BR 2/C/H2 W3 26 cm 120x20 cm	0,48 m <sup>2</sup> Bund/3,84 m <sup>2</sup> Palette	auf Anfrage
<b>08936-010</b>	Sto-Steinwolleplatte BR 2/C/H2 W3 28 cm 120x20 cm	0,48 m <sup>2</sup> Bund/3,84 m <sup>2</sup> Palette	auf Anfrage
<b>08936-011</b>	Sto-Steinwolleplatte BR 2/C/H2 W3 30 cm 120x20 cm	0,48 m <sup>2</sup> Bund/2,88 m <sup>2</sup> Palette	auf Anfrage

**Sto-Steinwolleplatte L 2/B/H2 W3**

Wärmedämmplatte aus Mineralwolle nach EN 13162

		ca. Verbrauch	1,00 m <sup>2</sup> /m <sup>2</sup>
<b>00093-001</b>	Sto-Steinwolleplatte L 2/B/H2 W3 2 cm 120x40 cm	5,76 m <sup>2</sup> Bund/57,6 m <sup>2</sup> Palette	auf Anfrage
<b>00093-002</b>	Sto-Steinwolleplatte L 2/B/H2 W3 3 cm 120x40 cm	3,84 m <sup>2</sup> Bund/38,4 m <sup>2</sup> Palette	auf Anfrage
<b>00093-003</b>	Sto-Steinwolleplatte L 2/B/H2 W3 4 cm 120x40 cm	2,4 m <sup>2</sup> Bund/28,8 m <sup>2</sup> Palette	auf Anfrage
<b>00093-004</b>	Sto-Steinwolleplatte L 2/B/H2 W3 5 cm 120x40 cm	1,92 m <sup>2</sup> Bund/23,04 m <sup>2</sup> Palette	auf Anfrage

**Minderungen, Abladegebühren und Rücknahme - Steinwollgedämmplatten (WDVS)**

<b>Liefer- und Mindermengen</b>	Bei Mengen unter 10 Paletten wird ein Mindermengenzuschlag von € 150,- verrechnet. Ab 10 Paletten erfolgt die Lieferung frei unbeladen. Unter 5 Paletten keine Lieferung. Lieferungen sind nur in <b>ganzen</b> Paletten möglich!
<b>Entladung bzw. Anlieferung</b>	Wenn Entladehilfen gefordert sind, kann mit Hebebühne, Kran oder Mitnahmestapler entladen werden. Bei einer geforderten Entladehilfe kann sich die Standardlieferzeit verlängern. Um eine unkomplizierte Entladung gewährleisten zu können, muss die Zufahrt auf die Baustelle frei sein.
<b>Kosten Entladehilfe</b>	Bestellungen unter 10 Paletten werden ausschließlich mit Hebebühne geliefert. Entladezuschlag hierfür € 90,-. Bei Bestellungen zw. 10 und 24 Paletten bei geforderter Entladehilfe Hebebühne oder Kran verrechnen wir einen Entladezuschlag von € 125,-. Ab 25 bis 60 Paletten verrechnen wir für die Entladung mit Kran/Stabler € 215,-.
<b>Rücknahme Dämmstoffe</b>	Es werden ausnahmslos unbeschädigte, saubere und volle Verpackungseinheiten gegen Zahlung einer 20%igen Bearbeitungsgebühr zurückgenommen. Eine Rücknahme von Sonderprodukten bzw. Sonderstärken (= alle ungeraden Dämmstoffstärken ab 7 cm) ist nicht möglich.



## Holzweichfaserplatten

### Sto-Weichfaserplatte M 039

Wärmedämmplatte aus Holzweichfasern nach EN 13171

Hinweis: Lieferzeit auf Anfrage.		ca. Verbrauch	1,00 m <sup>2</sup> /m <sup>2</sup>
<b>00192-001</b>	Sto-Weichfaserplatte M 039 10 cm 120x40 cm	0,48 m <sup>2</sup> Stück/10,56 m <sup>2</sup> Palette	auf Anfrage
<b>00192-002</b>	Sto-Weichfaserplatte M 039 12 cm 120x40 cm	0,48 m <sup>2</sup> Stück/8,64 m <sup>2</sup> Palette	auf Anfrage
<b>00192-003</b>	Sto-Weichfaserplatte M 039 14 cm 120x40 cm	0,48 m <sup>2</sup> Stück/7,68 m <sup>2</sup> Palette	auf Anfrage
<b>00192-004</b>	Sto-Weichfaserplatte M 039 16 cm 120x40 cm	0,48 m <sup>2</sup> Stück/6,72 m <sup>2</sup> Palette	auf Anfrage
<b>00192-005</b>	Sto-Weichfaserplatte M 039 18 cm 120x40 cm	0,48 m <sup>2</sup> Stück/5,76 m <sup>2</sup> Palette	auf Anfrage
<b>00192-006</b>	Sto-Weichfaserplatte M 039 20 cm 120x40 cm	0,48 m <sup>2</sup> Stück/4,80 m <sup>2</sup> Palette	auf Anfrage
<b>00192-007</b>	Sto-Weichfaserplatte M 039 22 cm 120x40 cm	0,48 m <sup>2</sup> Stück/4,8 m <sup>2</sup> Palette	auf Anfrage
<b>00192-008</b>	Sto-Weichfaserplatte M 039 24 cm 120x40 cm	0,48 m <sup>2</sup> Stück/3,84 m <sup>2</sup> Palette	auf Anfrage

### Sto-Weichfaserplatte M 042

Wärmedämmplatte aus Holzweichfasern nach EN 13171

Hinweis: Lieferzeit auf Anfrage.		ca. Verbrauch	1,00 m <sup>2</sup> /m <sup>2</sup>
<b>04984-026</b>	Sto-Weichfaserplatte M 042 2 cm 125x59 cm	0,738 m <sup>2</sup> Stück/165,20 m <sup>2</sup> Palette	auf Anfrage
<b>04984-010</b>	Sto-Weichfaserplatte M 042 8 cm 125x280 cm	3,5 m <sup>2</sup> Stück/42,00 m <sup>2</sup> Palette	auf Anfrage

### Sto-Weichfaserplatte M 042 Nut + Feder

Wärmedämmplatte aus Holzweichfasern nach EN 13171

*Hinweis: Lieferzeit auf Anfrage.		ca. Verbrauch	1,06 m <sup>2</sup> /m <sup>2</sup>
<b>04985-003</b>	Sto-Weichfaserplatte M 042 N+F 8 cm 130x60 cm	0,78 m <sup>2</sup> Stück/42,12 m <sup>2</sup> Palette	auf Anfrage
<b>04985-004</b>	Sto-Weichfaserplatte M 042 N+F 10 cm 130x60 cm	0,78 m <sup>2</sup> Stück/34,32 m <sup>2</sup> Palette	auf Anfrage
<b>04985-008</b>	Sto-Weichfaserplatte M 042 N+F 12 cm 130x60 cm	0,78 m <sup>2</sup> Stück/28,08 m <sup>2</sup> Palette	auf Anfrage
<b>04985-009</b>	Sto-Weichfaserplatte M 042 N+F 14 cm 130x60 cm*	0,78 m <sup>2</sup> Stück/24,96 m <sup>2</sup> Palette	auf Anfrage
<b>04985-010</b>	Sto-Weichfaserplatte M 042 N+F 16 cm 130x60 cm*	0,78 m <sup>2</sup> Stück/21,84 m <sup>2</sup> Palette	auf Anfrage

### Sto-Weichfaserplatte M 046

Wärmedämmplatte aus Holzweichfasern nach EN 13171

Hinweis: Lieferzeit auf Anfrage.		ca. Verbrauch	1,00 m <sup>2</sup> /m <sup>2</sup>
<b>04984-018</b>	Sto-Weichfaserplatte M 046 4 cm 125x280 cm	3,5 m <sup>2</sup> Stück/84,00 m <sup>2</sup> Palette	auf Anfrage
<b>04984-019</b>	Sto-Weichfaserplatte M 046 6 cm 125x280 cm	3,5 m <sup>2</sup> Stück/52,50 m <sup>2</sup> Palette	auf Anfrage

### Sto-Weichfaserplatte M 046 Nut + Feder

Wärmedämmplatte aus Holzweichfasern nach EN 13171

		ca. Verbrauch	1,06 m <sup>2</sup> /m <sup>2</sup>
<b>04985-001</b>	Sto-Weichfaserplatte M 046 N+F 4 cm 130x60 cm	0,78 m <sup>2</sup> Stück/84,24 m <sup>2</sup> Palette	auf Anfrage
<b>04985-002</b>	Sto-Weichfaserplatte M 046 N+F 6 cm 130x60 cm	0,78 m <sup>2</sup> Stück/56,16 m <sup>2</sup> Palette	auf Anfrage

## Rücknahme - Weichfaserdämmplatten

### Rücknahme Dämmstoffe

Sto-Weichfaserplatten werden ausnahmslos nur in ganzen Bundeinheiten und in einem einwandfreien Zustand durch Abzug von 30%iger Bearbeitungsgebühr zurückgenommen.  
Keine Rücknahme der Sto-Weichfaserplatte M 039 möglich.



## Polyurethan-Hartschaumplatten

### Sto-Dämmplatte PIR BLF-S

Wärmedämmplatte aus Polyurethan-Blockschaum nach EN 13165

		ca. Verbrauch	1,00 m <sup>2</sup> /m <sup>2</sup>
01033-001	Sto-Dämmplatte PIR BLF-S 2 cm 100x50 cm	12 m <sup>2</sup> Bund/120 m <sup>2</sup> Palette	auf Anfrage
01033-002	Sto-Dämmplatte PIR BLF-S 3 cm 100x50 cm	8 m <sup>2</sup> Bund/80 m <sup>2</sup> Palette	auf Anfrage
01033-003	Sto-Dämmplatte PIR BLF-S 4 cm 100x50 cm	6 m <sup>2</sup> Bund/60 m <sup>2</sup> Palette	auf Anfrage
01033-004	Sto-Dämmplatte PIR BLF-S 5 cm 100x50 cm	4,5 m <sup>2</sup> Bund/45 m <sup>2</sup> Palette	auf Anfrage
01033-005	Sto-Dämmplatte PIR BLF-S 6 cm 100x50 cm	4 m <sup>2</sup> Bund/40 m <sup>2</sup> Palette	auf Anfrage
01033-006	Sto-Dämmplatte PIR BLF-S 7 cm 100x50 cm	3,5 m <sup>2</sup> Bund/35 m <sup>2</sup> Palette	auf Anfrage
01033-007	Sto-Dämmplatte PIR BLF-S 8 cm 100x50 cm	3 m <sup>2</sup> Bund/30 m <sup>2</sup> Palette	auf Anfrage
01033-008	Sto-Dämmplatte PIR BLF-S 9 cm 100x50 cm	2,5 m <sup>2</sup> Bund/25 m <sup>2</sup> Palette	auf Anfrage
01033-009	Sto-Dämmplatte PIR BLF-S 10 cm 100x50 cm	2 m <sup>2</sup> Bund/24 m <sup>2</sup> Palette	auf Anfrage
01033-010	Sto-Dämmplatte PIR BLF-S 11 cm 100x50 cm	2 m <sup>2</sup> Bund/20 m <sup>2</sup> Palette	auf Anfrage
01033-011	Sto-Dämmplatte PIR BLF-S 12 cm 100x50 cm	2 m <sup>2</sup> Bund/20 m <sup>2</sup> Palette	auf Anfrage
01033-012	Sto-Dämmplatte PIR BLF-S 13 cm 100x50 cm	2 m <sup>2</sup> Bund/20 m <sup>2</sup> Palette	auf Anfrage
01033-013	Sto-Dämmplatte PIR BLF-S 14 cm 100x50 cm	1,5 m <sup>2</sup> Bund/18 m <sup>2</sup> Palette	auf Anfrage
01033-014	Sto-Dämmplatte PIR BLF-S 15 cm 100x50 cm	1,5 m <sup>2</sup> Bund/15 m <sup>2</sup> Palette	auf Anfrage
01033-015	Sto-Dämmplatte PIR BLF-S 16 cm 100x50 cm	1,5 m <sup>2</sup> Bund/15 m <sup>2</sup> Palette	auf Anfrage
01033-016	Sto-Dämmplatte PIR BLF-S 17 cm 100x50 cm	1,5 m <sup>2</sup> Bund/15 m <sup>2</sup> Palette	auf Anfrage
01033-017	Sto-Dämmplatte PIR BLF-S 18 cm 100x50 cm	1 m <sup>2</sup> Bund/12 m <sup>2</sup> Palette	auf Anfrage
01033-018	Sto-Dämmplatte PIR BLF-S 19 cm 100x50 cm	1 m <sup>2</sup> Bund/12 m <sup>2</sup> Palette	auf Anfrage
01033-019	Sto-Dämmplatte PIR BLF-S 20 cm 100x50 cm	1 m <sup>2</sup> Bund/12 m <sup>2</sup> Palette	auf Anfrage
01033-020	Sto-Dämmplatte PIR BLF-S 22 cm 100x50 cm	1 m <sup>2</sup> Bund/10 m <sup>2</sup> Palette	auf Anfrage
01033-021	Sto-Dämmplatte PIR BLF-S 24 cm 100x50 cm	1 m <sup>2</sup> Bund/10 m <sup>2</sup> Palette	auf Anfrage
01033-022	Sto-Dämmplatte PIR BLF-S 26 cm 100x50 cm	1 m <sup>2</sup> Bund/10 m <sup>2</sup> Palette	auf Anfrage
01033-023	Sto-Dämmplatte PIR BLF-S 28 cm 100x50 cm	1 m <sup>2</sup> Bund/8 m <sup>2</sup> Palette	auf Anfrage
01033-024	Sto-Dämmplatte PIR BLF-S 30 cm 100x50 cm	1 m <sup>2</sup> Bund/8 m <sup>2</sup> Palette	auf Anfrage

### Mindermengen - Polyurethan-Hartschaumdämmplatten

#### Liefer- und Mindermengen

Für Liefermengen < 5 m<sup>3</sup> wird ein pauschaler Mindermengenzuschlag von € 150,- berechnet.Für Liefermengen zwischen 5 m<sup>3</sup> und < 20 m<sup>3</sup> (5 - 19,99 m<sup>3</sup>) wird ein Mindermengenzuschlag von + € 10,-/m<sup>3</sup> berechnet.



## Sockel-, Perimeterdämmplatten

### Sto-Sockelplatte EPS-S

Wärmedämmplatte aus expandiertem Polystyrol-Hartschaum nach EN 13163

		ca. Verbrauch	1,00 m <sup>2</sup> /m <sup>2</sup>
00084-012	Sto-Sockelplatte EPS-S 2 cm 100x50 cm	12,5 m <sup>2</sup> Bund	auf Anfrage
00084-013	Sto-Sockelplatte EPS-S 3 cm 100x50 cm	8 m <sup>2</sup> Bund	auf Anfrage
00084-014	Sto-Sockelplatte EPS-S 4 cm 100x50 cm	6 m <sup>2</sup> Bund	auf Anfrage
00084-015	Sto-Sockelplatte EPS-S 5 cm 100x50 cm	5 m <sup>2</sup> Bund	auf Anfrage
00084-016	Sto-Sockelplatte EPS-S 6 cm 100x50 cm	4 m <sup>2</sup> Bund	auf Anfrage
00084-024	Sto-Sockelplatte EPS-S 7 cm 100x50 cm	3,5 m <sup>2</sup> Bund	auf Anfrage
00084-017	Sto-Sockelplatte EPS-S 8 cm 100x50 cm	3 m <sup>2</sup> Bund	auf Anfrage
00084-025	Sto-Sockelplatte EPS-S 9 cm 100x50 cm	2,5 m <sup>2</sup> Bund	auf Anfrage
00084-001	Sto-Sockelplatte EPS-S 10 cm 100x50 cm	2,5 m <sup>2</sup> Bund	auf Anfrage
00084-027	Sto-Sockelplatte EPS-S 11 cm 100x50 cm	2 m <sup>2</sup> Bund	auf Anfrage
00084-002	Sto-Sockelplatte EPS-S 12 cm 100x50 cm	2 m <sup>2</sup> Bund	auf Anfrage
00084-029	Sto-Sockelplatte EPS-S 13 cm 100x50 cm	1,5 m <sup>2</sup> Bund	auf Anfrage
00084-003	Sto-Sockelplatte EPS-S 14 cm 100x50 cm	1,5 m <sup>2</sup> Bund	auf Anfrage
00084-030	Sto-Sockelplatte EPS-S 15 cm 100x50 cm	1,5 m <sup>2</sup> Bund	auf Anfrage
00084-004	Sto-Sockelplatte EPS-S 16 cm 100x50 cm	1,5 m <sup>2</sup> Bund	auf Anfrage
00084-032	Sto-Sockelplatte EPS-S 17 cm 100x50 cm	1 m <sup>2</sup> Bund	auf Anfrage
00084-005	Sto-Sockelplatte EPS-S 18 cm 100x50 cm	1 m <sup>2</sup> Bund	auf Anfrage
00084-033	Sto-Sockelplatte EPS-S 19 cm 100x50 cm	1 m <sup>2</sup> Bund	auf Anfrage
00084-006	Sto-Sockelplatte EPS-S 20 cm 100x50 cm	1 m <sup>2</sup> Bund	auf Anfrage
00084-034	Sto-Sockelplatte EPS-S 21 cm 100x50 cm	1 m <sup>2</sup> Bund	auf Anfrage
00084-007	Sto-Sockelplatte EPS-S 22 cm 100x50 cm	1 m <sup>2</sup> Bund	auf Anfrage
00084-035	Sto-Sockelplatte EPS-S 23 cm 100x50 cm	1 m <sup>2</sup> Bund	auf Anfrage
00084-008	Sto-Sockelplatte EPS-S 24 cm 100x50 cm	1 m <sup>2</sup> Bund	auf Anfrage
00084-036	Sto-Sockelplatte EPS-S 25 cm 100x50 cm	1 m <sup>2</sup> Bund	auf Anfrage
00084-019	Sto-Sockelplatte EPS-S 26 cm 100x50 cm	0,5 m <sup>2</sup> Bund	auf Anfrage
00084-038	Sto-Sockelplatte EPS-S 27 cm 100x50 cm	0,5 m <sup>2</sup> Bund	auf Anfrage
00084-010	Sto-Sockelplatte EPS-S 28 cm 100x50 cm	0,5 m <sup>2</sup> Bund	auf Anfrage
00084-040	Sto-Sockelplatte EPS-S 29 cm 100x50 cm	0,5 m <sup>2</sup> Bund	auf Anfrage
00084-011	Sto-Sockelplatte EPS-S 30 cm 100x50 cm	0,5 m <sup>2</sup> Bund	auf Anfrage
00084-041	Sto-Sockelplatte EPS-S 1 cm 100x50 cm	25 m <sup>2</sup> Bund	auf Anfrage
00084-022	Sto-Sockelplatte EPS-S divers	m <sup>2</sup>	auf Anfrage

## Rücknahme – Sockeldämmplatten EPS-S

### Rücknahme Dämmstoffe

Sto-Sockelplatten EPS-S werden ausnahmslos nur in ganzen Bundeinheiten und in einem einwandfreien Zustand durch Abzug von 20%iger Bearbeitungsgebühr zurückgenommen.  
Eine Rücknahme von Sonderprodukten bzw. Sonderstärken (= alle ungeraden Dämmstoffstärken ab 11 cm) ist nicht möglich.





## Trägerplatten

### Sto-Putzträgerplatte

Putzträgerplatte aus Blähglasgranulat

		ca. Verbrauch	1200 x 800 mm	1,04 St./m <sup>2</sup>
			2400 x 1200 mm	0,35 St./m <sup>2</sup>
<b>07006-001</b>	Sto-Putzträgerplatte 1200 x 800 x 8 mm		1 Stück/150 Stück Palette	37,94 €/St.
<b>07010-001</b>	Sto-Putzträgerplatte 2400 x 1200 x 8 mm		1 Stück/110 Stück Palette	113,42 €/St.
<b>07012-001</b>	Sto-Putzträgerplatte 1200 x 800 x 20 mm		1 Stück/40 Stück Palette	68,46 €/St.
<b>07005-001</b>	Sto-Putzträgerplatte 2400 x 1200 x 20 mm		1 Stück/40 Stück Palette	205,02 €/St.

### StoPanel Plus

Nichtbrennbare Putzträgerplatte aus Blähglasgranulat

		ca. Verbrauch	1200 x 800 mm	1,04 St./m <sup>2</sup>
			2400 x 1200 mm	0,35 St./m <sup>2</sup>
<b>00174-001</b>	StoPanel Plus 8 mm 1200x800 mm		1 Stück/150 Stück Palette	41,45 €/St.
<b>00174-002</b>	StoPanel Plus 8 mm 2400x1200 mm		1 Stück/110 Stück Palette	123,47 €/St.
<b>00174-005</b>	StoPanel Plus 20 mm 1200x800 mm		1 Stück/40 Stück Palette	75,34 €/St.
<b>00174-006</b>	StoPanel Plus 20 mm 2400x1200 mm		1 Stück/40 Stück Palette	221,17 €/St.



## Übersicht Dämmplattenbefestiger

	Sto-Setzdübel	Sto-Ecotwist		
<b>Funktionstyp</b>	BEZ 60	0 - 10 <sup>3)</sup>	10 - 30 <sup>4)</sup>	30 - 60 <sup>5)</sup>
<b>Farbe</b>	orange	gelb/grau	gelb/grau	gelb/grau
<b>Nutzungskategorien (NK)</b>	A - Normalbeton	A - Normalbeton B - Vollsteine C - Hohl- oder Lochsteine D - Haufwerksporiger Leichtbeton E - Porenbeton <sup>6)</sup>	A - Normalbeton B - Vollsteine C - Hohl- oder Lochsteine D - Haufwerksporiger Leichtbeton E - Porenbeton <sup>6)</sup>	A - Normalbeton B - Vollsteine C - Hohl- oder Lochsteine D - Haufwerksporiger Leichtbeton E - Porenbeton <sup>6)</sup>
<b>Verankerungstiefe h<sub>ef</sub></b>		≥ 35 mm	≥ 35 mm	≥ 35 mm
<b>Verpackungseinheit</b>	100 St. 150 St. 200 St. 300 St.	100 St.	100 St.	100 St.
<b>Dämmplatten-Dicke<sup>1)</sup></b>	<b>Artikelnummer und Dübellänge</b>			
<b>60 - 70 mm</b>	02661-001 60 mm <sup>2)</sup>			
<b>80 - 90 mm</b>	02661-002 80 mm <sup>2)</sup>			
<b>100 - 110 mm</b>	02661-004 100 mm <sup>2)</sup>	09333-005	09333-001	09333-006
<b>120 - 130 mm</b>	02661-005 120 mm <sup>2)</sup>	09333-005	09333-001	09333-006
<b>140 - 150 mm</b>	02661-006 140 mm <sup>2)</sup>	09333-005	09333-001	09333-006
<b>160 - 170 mm</b>	02661-007 160 mm <sup>2)</sup>	09333-005	09333-001	09333-006
<b>180 - 190 mm</b>	02661-008 180 mm <sup>2)</sup>	09333-005	09333-001	09333-006
<b>200 - 400 mm</b>	02661-009 200 mm <sup>2)</sup>	09333-005	09333-001	09333-006

<sup>1)</sup> bei 1 cm Klebemörtelschicht, ohne Berücksichtigung einer Altputzschicht, <sup>2)</sup> Einsatz ausschließlich für angeführte Dämmstoffdicken möglich, bei max. 20 mm Kleberstärke, <sup>3)</sup> für nichttragende Schichten bis zu 10 mm (Kleber) → Neubaudübel, <sup>4)</sup> für nichttragende Schichten bis zu 30 mm (Altputz + Kleber) → Standarddübel, <sup>5)</sup> für nichttragende Schichten bis zu 60 mm (Altputz + Kleber) → Sanierungsdübel, <sup>6)</sup> Verankerungstiefe bei Porenbeton



## Übersicht Dämmplattenbefestiger

	Sto-Thermodübel II	Sto-Schraubdübel	Sto-Schraubdübel	Sto-Schlagdübel	Sto-Schlagdübel
<b>Funktionstyp</b>	UEZ 8/60	H 60	K-RACE 8/60	T-Save UEZ-K 8/60	eco T SK-01 8/60
<b>Farbe</b>	weiß	weiß	rot/schwarz	weiß/schwarz	gelb/grau
<b>Nutzungskategorien</b>	A - Normalbeton B - Vollsteine C - Hohl- oder Lochsteine D - haufwerksporiger Leichtbeton E - Porenbeton <sup>2)</sup>	für Holzuntergründe	A - Normalbeton B - Vollsteine C - Hohl- oder Lochsteine D - haufwerksporiger Leichtbeton E - Porenbeton <sup>2)</sup>	A - Normalbeton B - Vollsteine	A - Normalbeton B - Vollsteine
<b>Verankerungstiefe h<sub>ef</sub></b>	≥ 25 mm bzw. ≥ 65 mm <sup>2)</sup>	ca. 30 - 40 mm	≥ 25 mm bzw. ≥ 45 mm <sup>2)</sup>	≥ 30 mm	≥ 25 mm
<b>Verpackungseinheit</b>	100 St.	100 St.	100 St./50 St.	100 St./50 St.	100 St.
<b>Dämmplatten-Dicke<sup>1)</sup></b>	Artikelnummer und Dübellänge				
<b>30 - 40 mm</b>		02653-012 80 mm			
<b>50 - 60 mm</b>		02653-013 100 mm	00007-001 100 mm	04765-019 100 mm	09594-001 95 mm
<b>70 - 80 mm</b>	01011-059 115 mm	02653-014 120 mm	00007-002 120 mm	04765-020 120 mm	09594-002 115 mm
<b>90 - 100 mm</b>	01011-060 135 mm	02653-015 140 mm	00007-003 140 mm	04765-021 140 mm	09594-003 135 mm
<b>110 - 120 mm</b>	01011-061 155 mm	02653-016 160 mm	00007-004 160 mm	04765-022 160 mm	09594-004 155 mm
<b>130 - 140 mm</b>	01011-062 175 mm	02653-017 180 mm	00007-005 180 mm	04765-023 180 mm	09594-005 175 mm
<b>150 - 160 mm</b>	01011-063 195 mm	02653-018 200 mm	00007-006 200 mm	04765-024 200 mm	09594-006 195 mm
<b>170 - 180 mm</b>	01011-064 215 mm	02653-019 220 mm	00007-007 220 mm	04765-030 220 mm	09594-007 215 mm
<b>190 - 200 mm</b>	01011-065 235 mm	02653-020 240 mm	00007-008 240 mm	04765-026 240 mm	09594-008 235 mm
<b>210 - 220 mm</b>	01011-066 255 mm	02653-021 260 mm	00007-009 260 mm	04765-027 260 mm	09594-009 255 mm
<b>230 - 240 mm</b>	01011-067 275 mm	02653-022 280 mm	00007-010 280 mm	04765-028 280 mm	09594-010 275 mm
<b>250 - 260 mm</b>	01011-068 295 mm	02653-023 300 mm	00007-011 300 mm	04765-029 300 mm	09594-011 295 mm
<b>270 - 280 mm</b>	01011-069 315 mm	02653-039 320 mm			
<b>290 - 300 mm</b>	01011-070 335 mm	02653-040 340 mm			
<b>310 - 320 mm</b>	01011-071 355 mm				
<b>330 - 340 mm</b>	01011-072 375 mm				
<b>350 - 360 mm</b>	01011-073 395 mm				
<b>370 - 380 mm</b>	01011-074 415 mm				
<b>390 - 400 mm</b>	01011-075 435 mm				
<b>410 - 420 mm</b>	01011-076 455 mm				

<sup>1)</sup> bei 1 cm Klebemörtelschicht, ohne Berücksichtigung einer Altputzschicht, <sup>2)</sup> Verankerungstiefe bei Porenbeton



## Übersicht Schienenbefestiger

	Sto-Schlagdübel S	Sto-Schraubdübel S
<b>Funktionstyp</b>	UEZ 8	UEZ 8
<b>Farbe</b>	weiß	weiß
<b>Untergründe</b>	A - Normalbeton B - Vollsteine C - Hohl- od. Lochsteine	A - Normalbeton B - Vollsteine C - Hohl- od. Lochsteine D - haufwerksporiger Leichtbeton E - Porenbeton
<b>Verankerungstiefe <math>h_{ef}</math></b>	$\geq 25$ mm	$\geq 25$ mm $\geq 65$ mm (bei Porenbeton)
<b>Verpackungseinheit</b>	100 St.	100 St.
<b>Dübellänge</b>	<b>Artikelnummer</b>	<b>Artikelnummer</b>
<b>45 mm</b>	04883-001	04879-001
<b>65 mm</b>	04883-002	04879-002
<b>85 mm</b>	04883-003	04879-003
<b>105 mm</b>		04879-004

## Übersicht Befestigung: Dübelbestimmung

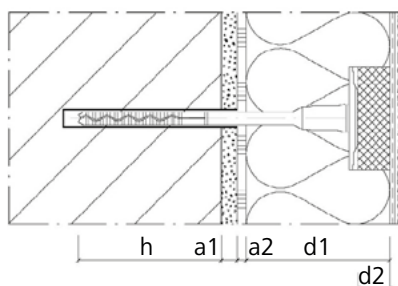

Verankerungstiefe  $h$   
+ Altputzschicht  $a_1$   
+ Klebemörtelschicht  $a_2$   
+ Dämmstoffdicke  $d_1$ \*\*  
= erforderliche Dübellänge\*

Gemäß WDV-Systemzulassung nur zugelassene Dübel – Auswahl entsprechend Wandbaustoff, Untergrund und Dämmstoffdicke. Jeweilige lieferbare Dübellängen sind zu beachten.

\* Ggf. zur nächsten Dübellänge aufrunden  
\*\* Minderung bei Verwendung von Sto-Thermo Rondelle ( $d_2$ ) (nicht bei Sto-Thermodübel II UEZ!)

**Sto-Thermodübel II UEZ 8/60**

Dämmplattenbefestiger mit europäisch technischer Zulassung für vertiefte oder oberflächenbündige Montage

<b>01011-059</b>	Sto-Thermodübel II UEZ 8/60 115 mm	100 Stück Karton	0,73 €/St.
<b>01011-060</b>	Sto-Thermodübel II UEZ 8/60 135 mm	100 Stück Karton	0,85 €/St.
<b>01011-061</b>	Sto-Thermodübel II UEZ 8/60 155 mm	100 Stück Karton	1,01 €/St.
<b>01011-062</b>	Sto-Thermodübel II UEZ 8/60 175 mm	100 Stück Karton	1,22 €/St.
<b>01011-063</b>	Sto-Thermodübel II UEZ 8/60 195 mm	100 Stück Karton	1,54 €/St.
<b>01011-064</b>	Sto-Thermodübel II UEZ 8/60 215 mm	100 Stück Karton	1,95 €/St.
<b>01011-065</b>	Sto-Thermodübel II UEZ 8/60 235 mm	100 Stück Karton	2,25 €/St.
<b>01011-066</b>	Sto-Thermodübel II UEZ 8/60 255 mm	100 Stück Karton	2,61 €/St.
<b>01011-067</b>	Sto-Thermodübel II UEZ 8/60 275 mm	100 Stück Karton	2,90 €/St.
<b>01011-068</b>	Sto-Thermodübel II UEZ 8/60 295 mm	100 Stück Karton	3,28 €/St.
<b>01011-069</b>	Sto-Thermodübel II UEZ 8/60 315 mm	100 Stück Karton	4,41 €/St.
<b>01011-070</b>	Sto-Thermodübel II UEZ 8/60 335 mm	100 Stück Karton	5,24 €/St.
<b>01011-071</b>	Sto-Thermodübel II UEZ 8/60 355 mm	100 Stück Karton	6,07 €/St.
<b>01011-072</b>	Sto-Thermodübel II UEZ 8/60 375 mm	100 Stück Karton	6,89 €/St.
<b>01011-073</b>	Sto-Thermodübel II UEZ 8/60 395 mm	100 Stück Karton	7,76 €/St.
<b>01011-074</b>	Sto-Thermodübel II UEZ 8/60 415 mm	100 Stück Karton	8,02 €/St.
<b>01011-075</b>	Sto-Thermodübel II UEZ 8/60 435 mm	100 Stück Karton	8,41 €/St.
<b>01011-076</b>	Sto-Thermodübel II UEZ 8/60 455 mm	100 Stück Karton	8,86 €/St.
<b>00931-003</b>	Sto-Thermodübel VE (Verschlusselement)	500 Stück Karton	0,15 €/St.

**Sto-Thermodübel Rondell**

Rondell für vertiefte Montage

		<b>ca. Verbrauch</b>	
		1,00 St./St.	
<b>00931-001</b>	Sto-Thermodübel Rondell PS weiß	100 Stück Karton	0,29 €/St.
<b>00931-005</b>	Sto-Thermodübel Rondell PS grau	100 Stück Karton	0,29 €/St.
<b>00931-002</b>	Sto-Thermodübel Rondell MW	100 Stück Karton	0,49 €/St.

**Sto-Schraubdübel K-RACE 8/60**

Zugelassener Dämmplattenbefestiger mit Kunststoffschraube für oberflächenbündige Montage

<b>00007-001</b>	Sto-Schraubdübel K-RACE 8/60 100 mm	100 Stück Karton	0,61 €/St.
<b>00007-002</b>	Sto-Schraubdübel K-RACE 8/60 120 mm	100 Stück Karton	0,70 €/St.
<b>00007-003</b>	Sto-Schraubdübel K-RACE 8/60 140 mm	100 Stück Karton	0,82 €/St.
<b>00007-004</b>	Sto-Schraubdübel K-RACE 8/60 160 mm	100 Stück Karton	1,00 €/St.
<b>00007-005</b>	Sto-Schraubdübel K-RACE 8/60 180 mm	100 Stück Karton	1,25 €/St.
<b>00007-006</b>	Sto-Schraubdübel K-RACE 8/60 200 mm	100 Stück Karton	1,59 €/St.
<b>00007-007</b>	Sto-Schraubdübel K-RACE 8/60 220 mm	50 Stück Karton	1,87 €/St.
<b>00007-008</b>	Sto-Schraubdübel K-RACE 8/60 240 mm	50 Stück Karton	2,11 €/St.
<b>00007-009</b>	Sto-Schraubdübel K-RACE 8/60 260 mm	50 Stück Karton	2,37 €/St.
<b>00007-010</b>	Sto-Schraubdübel K-RACE 8/60 280 mm	50 Stück Karton	2,64 €/St.
<b>00007-011</b>	Sto-Schraubdübel K-RACE 8/60 300 mm	50 Stück Karton	3,61 €/St.

**Sto-Ecotwist**

Dämmplattenbefestiger mit europäisch technischer Zulassung für vertiefte Montage

<b>09333-005</b>	Sto-Ecotwist 0-10	100 Stück Karton	1,50 €/St.
<b>09333-001</b>	Sto-Ecotwist 10-30	100 Stück Karton	1,66 €/St.
<b>09333-006</b>	Sto-Ecotwist 30-60	100 Stück Karton	2,12 €/St.

**Sto-Ecotwist VE**

Verschlusselement für Sto-Ecotwist

<b>09333-002</b>	Sto-Ecotwist VE EPS grau (Verschlusselement)	200 Stück Tüte	0,22 €/St.
------------------	--	----------------	------------

**Sto-Schlagdübel T-Save UEZ-K 8/60**

Dämmplattenbefestiger mit europäisch technischer Zulassung

<b>04765-019</b>	Sto-Schlagdübel T-Save UEZ-K 8/60 100 mm	100 Stück Karton	0,74 €/St.
<b>04765-020</b>	Sto-Schlagdübel T-Save UEZ-K 8/60 120 mm	100 Stück Karton	0,79 €/St.
<b>04765-021</b>	Sto-Schlagdübel T-Save UEZ-K 8/60 140 mm	100 Stück Karton	0,81 €/St.
<b>04765-022</b>	Sto-Schlagdübel T-Save UEZ-K 8/60 160 mm	100 Stück Karton	0,88 €/St.
<b>04765-023</b>	Sto-Schlagdübel T-Save UEZ-K 8/60 180 mm	100 Stück Karton	1,00 €/St.
<b>04765-024</b>	Sto-Schlagdübel T-Save UEZ-K 8/60 200 mm	100 Stück Karton	1,10 €/St.
<b>04765-030</b>	Sto-Schlagdübel T-Save UEZ-K 8/60 220 mm	50 Stück Karton	1,42 €/St.
<b>04765-026</b>	Sto-Schlagdübel T-Save UEZ-K 8/60 240 mm	50 Stück Karton	1,74 €/St.
<b>04765-027</b>	Sto-Schlagdübel T-Save UEZ-K 8/60 260 mm	50 Stück Karton	2,29 €/St.
<b>04765-028</b>	Sto-Schlagdübel T-Save UEZ-K 8/60 280 mm	50 Stück Karton	2,49 €/St.
<b>04765-029</b>	Sto-Schlagdübel T-Save UEZ-K 8/60 300 mm	50 Stück Karton	2,69 €/St.

**Sto-Schlagdübel eco T SK-01 8/60**

Dämmplattenbefestiger mit europäisch technischer Zulassung

<b>09594-001</b>	Sto-Schlagdübel eco T SK-01 8/60 95 mm	100 Stück Karton	0,52 €/St.
<b>09594-002</b>	Sto-Schlagdübel eco T SK-01 8/60 115 mm	100 Stück Karton	0,53 €/St.
<b>09594-003</b>	Sto-Schlagdübel eco T SK-01 8/60 135 mm	100 Stück Karton	0,58 €/St.
<b>09594-004</b>	Sto-Schlagdübel eco T SK-01 8/60 155 mm	100 Stück Karton	0,65 €/St.
<b>09594-005</b>	Sto-Schlagdübel eco T SK-01 8/60 175 mm	100 Stück Karton	0,66 €/St.
<b>09594-006</b>	Sto-Schlagdübel eco T SK-01 8/60 195 mm	100 Stück Karton	0,75 €/St.
<b>09594-007</b>	Sto-Schlagdübel eco T SK-01 8/60 215 mm	100 Stück Karton	0,93 €/St.
<b>09594-008</b>	Sto-Schlagdübel eco T SK-01 8/60 235 mm	100 Stück Karton	1,21 €/St.
<b>09594-009</b>	Sto-Schlagdübel eco T SK-01 8/60 255 mm	100 Stück Karton	1,62 €/St.
<b>09594-010</b>	Sto-Schlagdübel eco T SK-01 8/60 275 mm	100 Stück Karton	1,79 €/St.
<b>09594-011</b>	Sto-Schlagdübel eco T SK-01 8/60 295 mm	100 Stück Karton	1,97 €/St.

**Sto-Setzdübel BEZ 60**

Dämmplattenbefestiger mit europäisch technischer Bewertung

<b>02661-001</b>	Sto-Setzdübel BEZ 60, 60 mm	300 Stück Karton	2,42 €/St.
<b>02661-002</b>	Sto-Setzdübel BEZ 60, 80 mm	200 Stück Karton	2,49 €/St.
<b>02661-004</b>	Sto-Setzdübel BEZ 60, 100 mm	200 Stück Karton	2,71 €/St.
<b>02661-005</b>	Sto-Setzdübel BEZ 60, 120 mm	150 Stück Karton	2,82 €/St.
<b>02661-006</b>	Sto-Setzdübel BEZ 60 Typ 140 mm	100 Stück Karton	3,02 €/St.
<b>02661-007</b>	Sto-Setzdübel BEZ 60 Typ 160 mm	100 Stück Karton	3,13 €/St.
<b>02661-008</b>	Sto-Setzdübel BEZ 60 Typ 180 mm	100 Stück Karton	3,35 €/St.
<b>02661-009</b>	Sto-Setzdübel BEZ 60 Typ 200 mm	100 Stück Karton	3,50 €/St.

**Sto-Schraubdübel H 60**

Dämmplattenbefestiger

<b>02653-012</b>	Sto-Schraubdübel H 60 80 mm	100 Stück Karton	0,80 €/St.
<b>02653-013</b>	Sto-Schraubdübel H 60 100 mm	100 Stück Karton	0,89 €/St.
<b>02653-014</b>	Sto-Schraubdübel H 60 120 mm	100 Stück Karton	1,00 €/St.
<b>02653-015</b>	Sto-Schraubdübel H 60 140 mm	100 Stück Karton	1,09 €/St.
<b>02653-016</b>	Sto-Schraubdübel H 60 160 mm	100 Stück Karton	1,30 €/St.
<b>02653-017</b>	Sto-Schraubdübel H 60 180 mm	100 Stück Karton	1,47 €/St.
<b>02653-018</b>	Sto-Schraubdübel H 60 200 mm	100 Stück Karton	1,61 €/St.
<b>02653-019</b>	Sto-Schraubdübel H 60 220 mm	100 Stück Karton	1,81 €/St.
<b>02653-020</b>	Sto-Schraubdübel H 60 240 mm	100 Stück Karton	2,06 €/St.
<b>02653-021</b>	Sto-Schraubdübel H 60 260 mm	100 Stück Karton	2,18 €/St.
<b>02653-022</b>	Sto-Schraubdübel H 60 280 mm	100 Stück Karton	2,55 €/St.
<b>02653-023</b>	Sto-Schraubdübel H 60 300 mm	100 Stück Karton	3,04 €/St.
<b>02653-039</b>	Sto-Schraubdübel H 60 320 mm	100 Stück Karton	4,11 €/St.
<b>02653-040</b>	Sto-Schraubdübel H 60 340 mm	100 Stück Karton	4,48 €/St.

**Sto-Thermo-Rondell**

Dübeltellerabdeckung

<b>03621-003</b>	Sto-Thermo-Rondell EPS	200 Stück Sack	0,30 €/St.
<b>03621-007</b>	Sto-Thermo-Rondell EPS grau	200 Stück Sack	0,41 €/St.
<b>03622-002</b>	Sto-Thermo-Rondell Steinwolle	200 Stück Karton	1,11 €/St.

**Sto-Dübelkombischeibe**

Dübelkombischeibe zur Vergrößerung des Tellerdurchmessers von WDVS-Dübeln

<b>01146-002</b>	Sto-Dübelkombischeibe, 90 mm	100 Stück Karton	0,57 €/St.
<b>01146-001</b>	Sto-Dübelkombischeibe, 140 mm	100 Stück Karton	1,08 €/St.

**Sto-Dübelkombischeibe H**

Dübelkombischeibe zur Vergrößerung des Tellerdurchmessers von WDVS-Dübeln

<b>01146-020</b>	Sto-Dübelkombischeibe H 140 mm	100 Stück Karton	1,09 €/St.
------------------	--------------------------------	------------------	------------

**Sto-Dübelversenksteller**

Dübelkombischeibe für die versenkte Montage

<b>01146-013</b>	Sto-Dübelversenksteller	100 Stück Karton	1,46 €/St.
------------------	-------------------------	------------------	------------

**Sto-Dübelteller IT**

Dübelteller zur Kombination mit Senkkopfschrauben

<b>01145-003</b>	Sto-Dübelteller IT	100 Stück Karton	0,38 €/St.
------------------	--------------------	------------------	------------

**Sto-Dübelteller SBH-T 2G**

Dübelteller für Holzschrauben und Dachbohrschrauben

<b>01145-012</b>	Sto-Dübelteller SBH-T 2G 60 mm	100 Stück Karton	0,55 €/St.
------------------	--------------------------------	------------------	------------

**Sto-Schraubdübel S UEZ 8**

Schienenbefestiger mit europäisch technischer Zulassung

<b>04879-001</b>	Sto-Schraubdübel S UEZ 8 45 mm	100 Stück Karton	0,60 €/St.
<b>04879-002</b>	Sto-Schraubdübel S UEZ 8 65 mm	100 Stück Karton	0,66 €/St.
<b>04879-003</b>	Sto-Schraubdübel S UEZ 8 85 mm	100 Stück Karton	0,68 €/St.
<b>04879-004</b>	Sto-Schraubdübel S UEZ 8 105 mm	100 Stück Karton	0,78 €/St.

**Sto-Schlagdübel S UEZ 8**

Schienenbefestiger mit europäisch technischer Zulassung

<b>04883-001</b>	Sto-Schlagdübel S UEZ 8, 45 mm	100 Stück Karton	0,45 €/St.
<b>04883-002</b>	Sto-Schlagdübel S UEZ 8, 65 mm	100 Stück Karton	0,51 €/St.
<b>04883-003</b>	Sto-Schlagdübel S UEZ 8, 85 mm	100 Stück Karton	0,55 €/St.

**Unterputz****StoArmat Classic HD**

2-komponentige, pastöse Armierungsmasse mit Hybrid Drying Technology

	<b>ca. Verbrauch</b>	4,65 - 8,50 kg/m <sup>2</sup> als Armierungsmasse 1,55 kg/m <sup>2</sup> pro mm Schichtdicke	
<b>09595-001</b>	StoArmat Classic HD	23 kg Eimer/552 kg Palette	6,72 €/kg

**StoArmat Classic AimS®**

Organische, zementfreie Armierungsmasse/Unterputz aus/mit nachwachsenden Rohstoffen

		ca. Verbrauch	7,00 - 8,00 kg/m <sup>2</sup> Armierung 1,55 kg/m <sup>2</sup> pro mm Schichtdicke
<b>00002-002</b>	StoArmat Classic AimS natur		25 kg Eimer/600 kg Palette 6,80 €/kg
<b>00002-001</b>	StoArmat Classic AimS getönt		25 kg Eimer/600 kg Palette 7,69 €/kg

**StoArmat Classic plus F/G**

Organische, zementfreie Armierungsmasse/Unterputz mit Führungskorn

		ca. Verbrauch	4,65 - 8,50 kg/m <sup>2</sup> als Armierungsmasse 1,55 kg/m <sup>2</sup> pro mm Schichtdicke
<b>00250-105</b>	StoArmat Classic plus F natur		25 kg Eimer/600 kg Palette 4,50 €/kg
<b>00250-104</b>	StoArmat Classic plus F getönt		25 kg Eimer/600 kg Palette 5,85 €/kg
<b>00250-107</b>	StoArmat Classic plus G natur		25 kg Eimer/600 kg Palette 4,79 €/kg
<b>00250-106</b>	StoArmat Classic plus G getönt		25 kg Eimer/600 kg Palette 6,12 €/kg

**StoLevel Uni**

Mineralischer Klebe- und Armierungsmörtel/Unterputz

		ca. Verbrauch	4,50 - 7,00 kg/m <sup>2</sup> Verklebung 4,00 - 7,00 kg/m <sup>2</sup> Armierung 1,28 kg/m <sup>2</sup> pro mm Schichtdicke
<b>00815-001</b>	StoLevel Uni		25 kg Sack/900 kg Palette 1,19 €/kg

**StoLevel FT**

Mineralischer Klebe- und Armierungsmörtel/Unterputz, schnellabbindend mit frühregenfesten Eigenschaften

		ca. Verbrauch	4,50 - 7,00 kg/m <sup>2</sup> Verklebung 4,00 - 7,00 kg/m <sup>2</sup> Armierung 1,22 kg/m <sup>2</sup> pro mm Schichtdicke
<b>08210-004</b>	StoLevel FT		25 kg Sack/900 kg Palette 2,69 €/kg

**StoLevel Novo**

Mineralischer Leichtmörtel/Unterputz zum Kleben und Armieren mit Polystyrol als Leichtzuschlagstoff

		ca. Verbrauch	3,50 - 4,00 kg/m <sup>2</sup> Verklebung 4,50 - 13,00 kg/m <sup>2</sup> Armierung 0,95 kg/m <sup>2</sup> pro mm Schichtdicke
<b>00714-030</b>	StoLevel Novo		15 kg Sack/630 kg Palette 1,57 €/kg

**StoLevel Duo**

Mineralischer Klebe- und Armierungsmörtel/Unterputz

		ca. Verbrauch	4,50 - 5,50 kg/m <sup>2</sup> Verklebung 4,50 - 6,00 kg/m <sup>2</sup> Armierung 1,32 kg/m <sup>2</sup> pro mm Schichtdicke
<b>01373-009</b>	StoLevel Duo		25 kg Sack/900 kg Palette 1,01 €/kg

**StoLevel Reno**

Mineralische filzbare, faserarmierte Spachtelmasse, organisch vergütet

		ca. Verbrauch	1,28 kg/m <sup>2</sup> pro mm Schichtdicke
<b>04346-019</b>	StoLevel Reno		25 kg Sack/900 kg Palette 2,00 €/kg

**StoLevel Deco**

Organische, tönbare Spachtelmasse

		ca. Verbrauch	1,30 - 1,80 kg/m <sup>2</sup> pro mm Schichtdicke
<b>00747-001</b>	StoLevel Deco natur		25 kg Eimer/600 kg Palette 4,72 €/kg
<b>00747-002</b>	StoLevel Deco getönt		25 kg Eimer/600 kg Palette 6,19 €/kg





### StoMiral® FL Vario

Faserarmierter Leichtunterputz nach EN 998-1

		ca. Verbrauch	0,83 kg/m <sup>2</sup> pro mm Schichtdicke
00845-006	StoMiral FL Vario		15 kg Sack/630 kg Palette 1,76 €/kg

### Bewehrung/Armierung

#### Sto-Glasfasergewebe

Alkalibeständiges Armierungsgewebe

		ca. Verbrauch	1,00 m/m <sup>2</sup> bei 10 cm Überlappung
02036-005	Sto-Glasfasergewebe 110 cm		50 m Rolle/1650 m Palette 2,85 €/m

#### Sto-Glasfasergewebe F

Alkalibeständiges Armierungsgewebe

		ca. Verbrauch	1,00 m/m <sup>2</sup> bei 10 cm Überlappung
00920-003	Sto-Glasfasergewebe F, 110 cm		50 m Rolle/1650 m Palette 2,34 €/m
02040-006	Sto-Glasfasergewebe F weiß, 33 cm SO		50 m Rolle/3600 m Palette 1,13 €/m

#### Sto-Glasfasergewebe G

Alkalibeständiges Armierungsgewebe

		ca. Verbrauch	1,00 m/m <sup>2</sup> bei 10 cm Überlappung
00915-002	Sto-Glasfasergewebe G, 110 cm		50 m Rolle/1000 m Palette 4,56 €/m

#### Sto-Panzergewebe

Verstärktes Armierungsgewebe

		ca. Verbrauch	1,00 m/m <sup>2</sup>
00917-001	Sto-Panzergewebe, 100 cm		25 m Rolle/600 m Palette 12,09 €/m

#### Sto-Detailgewebe

Feinstes Armierungsgewebe

		ca. Verbrauch	1,00 m <sup>2</sup> /m <sup>2</sup>
00932-001	Sto-Detailgewebe, 25 cm		50 m Rolle/8000 m Palette 2,27 €/m

#### Sto-Panzerwinkel

Vorgeformtes, verstärktes Glasfasergewebe

		ca. Verbrauch	7 x 9 cm 1,00 m/m
01960-001	Sto-Panzerwinkel Typ 7/9 cm		50 m Rolle 3,79 €/m

#### Sto-Armierungspfeil

Zuschnitt aus Glasfasergewebe

		ca. Verbrauch	1,00 St./St.
01912-001	Sto-Armierungspfeil		50 Stück Karton 1,29 €/St.

#### Sto-Sturzeckwinkel

Vorgeformtes Winkelstück aus Glasfasergewebe

		ca. Verbrauch	10 cm Laibungstiefe 1,00 St./St.
			20 cm Laibungstiefe 1,00 St./St.
			30 cm Laibungstiefe 1,00 St./St.
00974-001	Sto-Sturzeckwinkel 10 cm	25 Stück Karton	3,46 €/St.
00974-003	Sto-Sturzeckwinkel 20 cm	25 Stück Karton	3,67 €/St.
00974-011	Sto-Sturzeckwinkel 30 cm	25 Stück Karton	3,84 €/St.

**Sto-Bossengewebe**

Vorgeformtes Gewebestück

		ca. Verbrauch	0,53 St./m
<b>00914-001</b>	Sto-Bossengewebe Nuttyp I	10 Stück Karton	15,07 €/St.
<b>00914-002</b>	Sto-Bossengewebe Nuttyp II	10 Stück Karton	15,07 €/St.
<b>00914-003</b>	Sto-Bossengewebe Nuttyp III	10 Stück Karton	15,07 €/St.

**Sto-Bossengewebe Eckstück**

Vorgeformtes Gewebestück

		ca. Verbrauch	1,00 St./St.
<b>00916-001</b>	Sto-Bossengewebe Außenecke Nuttyp I	10 Stück Karton	4,57 €/St.
<b>00916-002</b>	Sto-Bossengewebe Außenecke Nuttyp II	10 Stück Karton	4,13 €/St.
<b>00916-003</b>	Sto-Bossengewebe Außenecke Nuttyp III	10 Stück Karton	4,13 €/St.
<b>00916-004</b>	Sto-Bossengewebe Innenecke Nuttyp I	10 Stück Karton	4,30 €/St.
<b>00916-005</b>	Sto-Bossengewebe Innenecke Nuttyp II	10 Stück Karton	4,30 €/St.
<b>00916-006</b>	Sto-Bossengewebe Innenecke Nuttyp III	10 Stück Karton	4,30 €/St.

**Sto-Bossengewebe Kreuz- und T-Stück**

Vorgeformtes Gewebestück

		ca. Verbrauch	1,00 St./St.
<b>00916-007</b>	Sto-Bossengewebe Kreuzstück Nuttyp I	10 Stück Karton	4,79 €/St.
<b>00916-008</b>	Sto-Bossengewebe Kreuzstück Nuttyp II	10 Stück Karton	4,79 €/St.
<b>00916-009</b>	Sto-Bossengewebe Kreuzstück Nuttyp III	10 Stück Karton	4,79 €/St.
<b>00916-010</b>	Sto-Bossengewebe T-Stück Nuttyp I	10 Stück Karton	4,64 €/St.
<b>00916-011</b>	Sto-Bossengewebe T-Stück Nuttyp II	10 Stück Karton	4,64 €/St.
<b>00916-012</b>	Sto-Bossengewebe T-Stück Nuttyp III	10 Stück Karton	4,64 €/St.

**Sto-Gewebewinkel Standard**

Kantenprofil mit integriertem Glasfasergewebe

		ca. Verbrauch	1,00 m/m
<b>00961-013</b>	Sto-Gewebewinkel Standard 11/13 Kunststoff-Eckwinkel 250 cm	2,5 m Stück/125 m Karton	1,33 €/m
<b>00961-014</b>	Sto-Gewebewinkel Standard 11/22 Kunststoff-Eckwinkel 250 cm	2,5 m Stück/125 m Karton	1,66 €/m
<b>00961-045</b>	Sto-Gewebewinkel Standard 10/35 Kunststoff-Eckwinkel 250 cm	2,5 m Stück/125 m Karton	2,37 €/m

**Sto-Gewebewinkel Strong**

Vorgeformtes, verstärktes Glasfasergewebe

		ca. Verbrauch	1,00 m/m
<b>01959-006</b>	Sto-Gewebewinkel Strong 10/15 cm 260 cm	2,6 m Stück/130 m Karton	4,61 €/m

**Sto-Rolleckwinkel**

Kantenprofil mit integriertem Glasfasergewebe

		ca. Verbrauch	1,00 m/m
<b>01917-001</b>	Sto-Rolleckwinkel 12,5/12,5	25 m Karton	3,77 €/m

**Sto-Rolleckwinkel Ideal**

Gewebewinkel mit variabler Winkelausbildung

		ca. Verbrauch	1,00 m/m
<b>01917-007</b>	Sto-Rolleckwinkel Ideal 10/15 cm	50 m Karton	2,88 €/m



# Zubehör

**60 Profile**

**65 Fugenausbildung, Füllmassen**

**67 Sturzelemente**

**69 Montageelemente**

**72 Ergänzungsprodukte**

**73 Fensterbank**



**Sto-Sockelleiste Universal**

Aluminiumprofil für den Sockelabschluss

		ca. Verbrauch	1,00 m/m objektspezifisch
<b>07845-003</b>	Sto-Sockelleiste Universal 22 mm		2 m Stück/20 m Karton 9,38 €/m
<b>07845-004</b>	Sto-Sockelleiste Universal 32 mm		2 m Stück/20 m Karton 10,23 €/m
<b>07845-005</b>	Sto-Sockelleiste Universal 42 mm		2 m Stück/20 m Karton 12,45 €/m
<b>07845-006</b>	Sto-Sockelleiste Universal 52 mm		2 m Stück/20 m Karton 12,97 €/m
<b>07845-007</b>	Sto-Sockelleiste Universal 62 mm		2 m Stück/20 m Karton 13,95 €/m
<b>07845-008</b>	Sto-Sockelleiste Universal 72 mm		2 m Stück/20 m Karton 14,64 €/m
<b>07845-009</b>	Sto-Sockelleiste Universal 82 mm		2 m Stück/20 m Karton 15,20 €/m
<b>07845-010</b>	Sto-Sockelleiste Universal 92 mm		2 m Stück/50 m Karton 18,99 €/m
<b>07845-011</b>	Sto-Sockelleiste Universal 102 mm		2 m Stück/20 m Karton 21,17 €/m
<b>07845-012</b>	Sto-Sockelleiste Universal 122 mm		2 m Stück/50 m Karton 24,85 €/m
<b>07845-013</b>	Sto-Sockelleiste Universal 142 mm		2 m Stück/20 m Karton 27,72 €/m
<b>07845-014</b>	Sto-Sockelleiste Universal 152 mm		2 m Stück/20 m Karton 29,27 €/m
<b>07845-015</b>	Sto-Sockelleiste Universal 162 mm		2 m Stück/20 m Karton 33,91 €/m
<b>07845-001</b>	Sto-Sockelleiste Universal 182 mm		2 m Stück/20 m Karton 36,32 €/m
<b>07845-002</b>	Sto-Sockelleiste Universal 202 mm		2 m Stück/20 m Karton 38,86 €/m

**Sto-Aufsteckprofil Perfekt**

Zusatzprofil mit integriertem Glasfasergewebe

		ca. Verbrauch	1,00 m/m
<b>08904-001</b>	Sto-Aufsteckprofil Perfekt, 3 mm		80 m Karton 3,68 €/m
<b>08904-005</b>	Sto-Aufsteckprofil Perfekt, 3 mm		2,3 m Stück 3,56 €/m
<b>08904-006</b>	Sto-Aufsteckprofil Perfekt, 6 mm		2,3 m Stück 3,56 €/m
<b>08904-019</b>	Sto-Aufsteckprofil Perfekt, 10 mm		2,4 m Stück 6,14 €/m

**Sto-Startprofil PH-K**

Kunststoffprofil für den Sockelabschluss

		ca. Verbrauch	1,00 m/m
<b>07962-005</b>	Sto-Startprofil PH-K 50 mm		2 m Stück/30 m Karton 5,58 €/m
<b>07962-006</b>	Sto-Startprofil PH-K 100 mm		2 m Stück/30 m Karton 7,02 €/m
<b>07962-007</b>	Sto-Startprofil PH-K 160 mm		2 m Stück/30 m Karton 9,34 €/m

**Sto-Klebewinkel PH**

Selbstklebender Kunststoffwinkel zum Aufsetzen von Dämmplatten

<b>07962-011</b>	Sto-Klebewinkel PH	75 Stück Eimer	1,62 €/St.
------------------	--------------------	----------------	------------

**Sto-Sockelprofil PH**

Kantenprofil mit integriertem Glasfasergewebe

		ca. Verbrauch	1,00 m/m
<b>01827-025</b>	Sto-Sockelprofil PH 3 mm 240 cm		2,4 m Stück/60 m Karton 7,84 €/m
<b>01827-026</b>	Sto-Sockelprofil PH 6 mm 240 cm		2,4 m Stück/60 m Karton 8,93 €/m
<b>01827-029</b>	Sto-Sockelprofil PH 3 mm Inneneckstück		1 Stück/4 Stück Karton 20,07 €/St.
<b>01827-030</b>	Sto-Sockelprofil PH 3 mm Außeneckstück		4 Stück Karton/200 Stück Palette 20,07 €/St.
<b>01827-031</b>	Sto-Sockelprofil PH 6 mm Inneneckstück		1 Stück/4 Stück Karton 20,45 €/St.
<b>01827-032</b>	Sto-Sockelprofil PH 6 mm Außeneckstück		4 Stück Karton/200 Stück Palette 20,27 €/St.
<b>01827-037</b>	Sto-Sockelprofil PH 10 mm 240 cm		2,4 m Stück/60 m Karton 7,32 €/m

**Sto-Sockelprofil PH-A**

Selbstklebendes Kantenprofil mit integriertem Glasfasergewebe

		ca. Verbrauch	1,00 m/m
<b>01827-027</b>	Sto-Sockelprofil PH-A 3 mm 240 cm		2,4 m Stück/60 m Karton 9,04 €/m
<b>01827-028</b>	Sto-Sockelprofil PH-A 6 mm 240 cm		2,4 m Stück/60 m Karton 9,25 €/m

**Sto-Verbreiterungsprofil PH**

Zusatzprofil für Sto-Sockelprofil PH

		ca. Verbrauch	1 m/m
<b>01827-022</b>	Sto-Verbreiterungsprofil PH 250 cm	2,5 m Stück/62,5 m Karton	4,74 €/m

**Sto-Schraubdübel S UEZ 8**

Schienenbefestiger mit europäisch technischer Zulassung

<b>04879-001</b>	Sto-Schraubdübel S UEZ 8 45 mm	100 Stück Karton	0,60 €/St.
<b>04879-002</b>	Sto-Schraubdübel S UEZ 8 65 mm	100 Stück Karton	0,66 €/St.
<b>04879-003</b>	Sto-Schraubdübel S UEZ 8 85 mm	100 Stück Karton	0,68 €/St.
<b>04879-004</b>	Sto-Schraubdübel S UEZ 8 105 mm	100 Stück Karton	0,78 €/St.

**Sto-Schlagdübel S UEZ 8**

Schienenbefestiger mit europäisch technischer Zulassung

<b>04883-001</b>	Sto-Schlagdübel S UEZ 8, 45 mm	100 Stück Karton	0,45 €/St.
<b>04883-002</b>	Sto-Schlagdübel S UEZ 8, 65 mm	100 Stück Karton	0,51 €/St.
<b>04883-003</b>	Sto-Schlagdübel S UEZ 8, 85 mm	100 Stück Karton	0,55 €/St.

**Sto-Unterlegscheibe**

Distanzstück mit mittiger Einkerbung

		ca. Verbrauch	1,00 St./St.
<b>01070-001</b>	Sto-Unterlegscheibe, 3 mm	100 Stück Tüte	0,34 €/St.
<b>01004-001</b>	Sto-Unterlegscheibe, 8 mm	100 Stück Tüte	0,36 €/St.
<b>01073-001</b>	Sto-Unterlegscheibe, 15 mm	100 Stück Tüte	0,53 €/St.
<b>01074-001</b>	Sto-Unterlegscheibe, 30 mm	100 Stück Tüte	0,60 €/St.

**Sto-Sockelleistenverbinder S**

Verbindungselement

		ca. Verbrauch	1,00 St./St.
<b>01077-017</b>	Sto-Sockelleistenverbinder S	100 Stück Eimer	0,39 €/St.

**Sto-Sockelleistenverbinder L**

Verbindungselement

<b>01077-022</b>	Sto-Sockelleistenverbinder L	1,15 m Stück	5,61 €/m
------------------	------------------------------	--------------	----------

**Sto-Gewebewinkel Standard**

Kantenprofil mit integriertem Glasfasergewebe

		ca. Verbrauch	1,00 m/m
<b>00961-013</b>	Sto-Gewebewinkel Standard 11/13 Kunststoff-Eckwinkel 250 cm	2,5 m Stück/125 m Karton	1,33 €/m
<b>00961-014</b>	Sto-Gewebewinkel Standard 11/22 Kunststoff-Eckwinkel 250 cm	2,5 m Stück/125 m Karton	1,66 €/m
<b>00961-045</b>	Sto-Gewebewinkel Standard 10/35 Kunststoff-Eckwinkel 250 cm	2,5 m Stück/125 m Karton	2,37 €/m

**Sto-Rolleckwinkel**

Kantenprofil mit integriertem Glasfasergewebe

		ca. Verbrauch	1,00 m/m
<b>01917-001</b>	Sto-Rolleckwinkel 12,5/12,5	25 m Karton	3,77 €/m

**Sto-Rolleckwinkel Ideal**

Gewebewinkel mit variabler Winkelausbildung

		ca. Verbrauch	1,00 m/m
<b>01917-007</b>	Sto-Rolleckwinkel Ideal 10/15 cm	50 m Karton	2,88 €/m

**Sto-Kantenprofil Y**

Kantenprofil für mittel- und dickschichtige Armierungen

		ca. Verbrauch	1,00 m/m
<b>08147-004</b>	Sto-Kantenprofil Y 5 mm 250 cm	2,5 m Stück/62,5 m Karton	3,57 €/m
<b>08147-001</b>	Sto-Kantenprofil Y 10 mm 250 cm	2,5 m Stück/62,5 m Karton	3,60 €/m

**Sto-Tropfkantenprofil Vario**

Variables Tropfkantenprofil mit integriertem Glasfasergewebe

		ca. Verbrauch	1,00 m/m
<b>07963-001</b>	Sto-Tropfkantenprofil Vario	2,5 m Stück/25 m Karton	7,49 €/m

**Sto-Tropfkantenprofil DP**

Kantenprofil mit integriertem Glasfasergewebe

		ca. Verbrauch	Profil 1,00 m/m Eckstück 1,00 St./St.
<b>01889-021</b>	Sto-Tropfkantenprofil DP 3 mm 240 cm	2,4 m Stück/60 m Karton	4,58 €/m
<b>01889-022</b>	Sto-Tropfkantenprofil DP 6 mm 240 cm	2,4 m Stück/60 m Karton	4,76 €/m
<b>01889-023</b>	Sto-Tropfkantenprofil DP 10 mm 240 cm	2,4 m Stück/60 m Karton	4,73 €/m
<b>01889-024</b>	Sto-Tropfkantenprofil DP 3 mm Eckstück	1 Stück/10 Stück Karton	6,12 €/St.
<b>01889-025</b>	Sto-Tropfkantenprofil DP 6 mm Eckstück	1 Stück/10 Stück Karton	6,29 €/St.

**Sto-Anputzleiste Bravo**

Laibungsprofil mit am Fensterrahmen anliegenden Fugendichtband

		ca. Verbrauch	1,00 m/m
<b>01031-023</b>	Sto-Anputzleiste Bravo 155 cm	1,55 m/38,75 m Karton	7,28 €/m
<b>01031-024</b>	Sto-Anputzleiste Bravo 260 cm	2,6 m Stück/65 m Karton	7,28 €/m

**Sto-Anputzleiste Gamma**

Laibungsprofil mit am Fensterrahmen anliegenden Fugendichtband

		ca. Verbrauch	1,00 m/m
<b>07902-008</b>	Sto-Anputzleiste Gamma 240 cm lang	2,4 m Stück/60 m Karton	10,10 €/m

**Sto-Anputzleiste Standard Pro**

Anputzleiste mit Dichtband und Dichtschlaufe

		ca. Verbrauch	1,00 m/m objektspezifisch
<b>01032-029</b>	Sto-Anputzleiste Standard Pro 155 cm	1,55 m Stück/38,75 m Karton	6,01 €/m
<b>01032-032</b>	Sto-Anputzleiste Standard Pro 260 cm	2,6 m/65 m Karton	6,01 €/m

**Sto-Anputzleiste Perfekt**

Anputzleiste mit Teleskop-Mechanismus

		ca. Verbrauch	1,0 m/m objektspezifisch
<b>01804-011</b>	Sto-Anputzleiste Perfekt weiß 155 cm	1,55 m/38,75 m Karton	5,31 €/m
<b>01804-012</b>	Sto-Anputzleiste Perfekt weiß 260 cm	2,6 m/65 m Karton	5,31 €/m
<b>01804-013</b>	Sto-Anputzleiste Perfekt anthrazit 260 cm	2,6 m/65 m Karton	5,53 €/m

**Sto-Anputzleiste Varino**

Anputzleiste mit TPE-Schlaufe und Dichtlippe

		ca. Verbrauch	1,00 m/m objektspezifisch
<b>08143-007</b>	Sto-Anputzleiste Varino 155 cm	1,55 m/38,75 m Karton	6,16 €/m
<b>08143-006</b>	Sto-Anputzleiste Varino 260 cm	2,6 m/65 m Karton	6,16 €/m

**Sto-Anputzleiste Varino OL**

Anputzleiste mit TPE-Schlaufe ohne Dichtlippe

		ca. Verbrauch	1,0 m/m
<b>08143-010</b>	Sto-Anputzleiste Varino OL weiß 260 cm	2,6 m/65 m Karton	5,83 €/m
<b>08143-011</b>	Sto-Anputzleiste Varino OL anthrazit 260 cm	2,6 m/65 m Karton	6,06 €/m

**Sto-Anputzleiste Alu-flex**

Anputzleiste für Holz-Aluminium-Fenster

		ca. Verbrauch	1,00 m/m objektspezifisch
<b>01055-013</b>	Sto-Anputzleiste Alu-flex 260 cm	2,6 m Stück/65 m Karton	9,70 €/m

**Sto-Anputzleiste Alu**

Anschlussprofil für Holz-Aluminium-Fenster

		ca. Verbrauch	1,00 m/m objektspezifisch
<b>01055-011</b>	Sto-Anputzleiste Alu 16 mm 260 cm	2,6 m/65 m Karton	9,04 €/m
<b>01055-012</b>	Sto-Anputzleiste Alu 18 mm 260 cm	2,6 m	9,16 €/m

**Sto-Anputzleiste Cortino**

Schmale Anputzleiste mit TPE-Schlaufe

		ca. Verbrauch	1,00 m/m objektspezifisch
<b>01957-006</b>	Sto-Anputzleiste Cortino 260 cm	2,6 m Stück/65 m Karton	5,61 €/m

**Sto-Anputzleiste Expert Pro**

Laibungsprofil mit 3D-Bewegungsaufnahme für die seitliche Montage

		ca. Verbrauch	1,00 m/m
<b>02934-004</b>	Sto-Anputzleiste Expert Pro 155 cm	1,55 m Stück/38,75 m Karton	5,85 €/m
<b>02934-006</b>	Sto-Anputzleiste Expert Pro 260 cm	2,6 m Stück/65 m Karton	5,85 €/m

**StoProfile Drainage**

Bauteil zur Entwässerung von Anputzleisten

<b>02097-003</b>	StoProfile Drainage	10 Paar Karton/3600 Paar Palette	6,32 €/Paar
------------------	---------------------	----------------------------------	-------------

**StoSeal Tool ANG**

Winkelförmige Spitze für Dichtstoff-Kartuschen

<b>08294-012</b>	StoSeal Tool ANG	10 Stück Karton/7000 Stück Palette	2,88 €/St.
------------------	------------------	------------------------------------	------------

**StoProfile Test A**

Set für die Durchführung eines Klebetests

<b>01836-004</b>	StoProfile Test A	20 Tüte/200 Stück Karton	18,62 €/St.
------------------	-------------------	--------------------------	-------------

**3ks Primerstift**

Grundierung zur Verbesserung der Haftung von Laibungsprofilen

<b>01836-003</b>	3ks Primerstift	1 Stück/20 Stück Karton	54,10 €/St.
------------------	-----------------	-------------------------	-------------

**Sto-Putzabschlussprofil**

Abschlussprofil mit Anschlag und integriertem Glasfasergewebe

		ca. Verbrauch	1,00 m/m
<b>02083-013</b>	Sto-Putzabschlussprofil, 3 mm	2,4 m Stück/60 m Karton	1,97 €/m
<b>02083-014</b>	Sto-Putzabschlussprofil, 6 mm	2,4 m Stück/60 m Karton	2,19 €/m
<b>02083-015</b>	Sto-Putzabschlussprofil, 10 mm	2,4 m Stück/24 m Karton	2,46 €/m
<b>02083-016</b>	Sto-Putzabschlussprofil, 15 mm	2,4 m Stück/24 m Karton	2,53 €/m
<b>02083-024</b>	Sto-Putzabschlussprofil, 20 mm	2,4 m Stück/24 m Karton	2,67 €/m

**Sto-Putztrennprofil**

Profil zur Trennung von Putzbeschichtungen

		ca. Verbrauch	1,00 m/m
<b>08207-001</b>	Sto-Putztrennprofil	2,5 m/25 m Karton	12,97 €/m

**Sto-Dachbelüftungsprofil Air**

Anschlussprofil für die Dachbelüftung mit integriertem Glasfasergewebe

		ca. Verbrauch	1,00 m/m
<b>02164-006</b>	Sto-Dachbelüftungsprofil Air 250 cm	2,5 m Stück/25 m Karton	11,37 €/m

**Sto-Attikapprofil**

Anschlussprofil mit integriertem Glasfasergewebe

		ca. Verbrauch	1,00 m/m
<b>04893-001</b>	Sto-Attikapprofil	2,3 m Stück/57,5 m Karton	6,74 €/m
<b>04893-002</b>	Sto-Attikapprofil Eckstück, 2 x 10 cm	1 Stück/10 Stück Karton	11,53 €/St.

**Sto-Übergangsprofil Blech**

Abschlussprofil mit integriertem Glasfasergewebe

		ca. Verbrauch	1,00 m/m
<b>04909-010</b>	Sto-Übergangsprofil Blech	2,5 m Stück/25 m Karton	8,86 €/m

**Sto-Übergangsprofil Keramik P**

Profil zur Ausbildung des Übergangs von Putz- zu Keramikflächen

		ca. Verbrauch	1,0 m/m
<b>04311-006</b>	Sto-Übergangsprofil Keramik P	2,5 m Stück/62,5 m Karton	6,90 €/m

**Sto-Übergangsprofil Keramik**

Profil zur Ausbildung des Übergangs von Putz zu Keramik

		ca. Verbrauch	1,00 m/m objektspezifisch
<b>04311-002</b>	Sto-Übergangsprofil Keramik, 20 mm	2,5 m Stück/12,5 m Karton	14,74 €/m
<b>04311-005</b>	Sto-Übergangsprofil Keramik, 30 mm	2,5 m Stück/50 m Karton	15,87 €/m

**Sto-Fugenflankenprofil**

Profil mit integriertem Glasfasergewebe zur Ausbildung der Fugenflanken von Gebäudedehnfugen

		ca. Verbrauch	1,00 m/m
<b>09390-001</b>	Sto-Fugenflankenprofil schwarz 250 cm lang	2,5 m Stück/62,5 m Karton	7,16 €/m
<b>09390-008</b>	Sto-Fugenflankenprofil weiß 250 cm lang	2,5 m Stück/62,5 m Karton	7,16 €/m
<b>09390-012</b>	Sto-Fugenflankenprofil Eckstück schwarz	4 Stück Karton/200 Stück Palette	26,37 €/St.
<b>09390-011</b>	Sto-Fugenflankenprofil Eckstück weiß	4 Stück Karton/200 Stück Palette	26,37 €/St.

**Sto-Fugenflankenprofil-Verbinder**

Verbindungsstück mit Butyldichtband für Fugenflankenprofile

		ca. Verbrauch	1,00 m/m
<b>09390-010</b>	Sto-Fugenflankenprofil-Verbinder	20 Stück Karton/5000 Stück Palette	2,45 €/St.





## Fugenausbildung, Füllmassen

### Sto-Dehnfugenprofil E

Profil für Gebäudedehnfugen bei ebenen Wandflächen

		ca. Verbrauch	1,00 m/m
01897-017	Sto-Dehnfugenprofil E 250 cm	2,5 m Stück/62,5 m Karton	18,46 €/m

### Sto-Dehnfugen-Abdeckprofil E

Zusatzprofil zu Sto-Dehnfugenprofil E

		ca. Verbrauch	1,00 m/m
01897-026	Sto-Dehnfugen-Abdeckprofil E 250 cm	2,5 m Stück/25 m Karton	8,18 €/m

### Sto-Dehnfugenprofil E Kreuzstück

Kreuz-Profil für Gebäudedehnfugen bei ebenen Wandflächen

01897-020	Sto-Dehnfugenprofil E Kreuzstück	1 Stück	55,22 €/St.
-----------	----------------------------------	---------	-------------

### Sto-Dehnfugenprofil E T-Stück

T-Profil für Gebäudedehnfugen bei ebenen Wandflächen

01897-021	Sto-Dehnfugenprofil E T-Stück	1 Stück	45,50 €/St.
-----------	-------------------------------	---------	-------------

### Sto-Dehnfugenprofil E L-Stück

L-Profil für Gebäudedehnfugen bei ebenen Wandflächen

01897-022	Sto-Dehnfugenprofil E L-Stück	1 Stück	40,18 €/St.
-----------	-------------------------------	---------	-------------

### Sto-Dehnfugenprofil E Außeneckstück

Außeneck-Profil für Gebäudedehnfugen bei ebenen Wandflächen

01897-023	Sto-Dehnfugenprofil E Außeneckstück	1 Stück	39,42 €/St.
-----------	-------------------------------------	---------	-------------

### Sto-Dehnfugenprofil E Inneneckstück

Inneneck-Profil für Gebäudedehnfugen bei ebenen Wandflächen

01897-024	Sto-Dehnfugenprofil E Inneneckstück	1 Stück	40,18 €/St.
-----------	-------------------------------------	---------	-------------

### Sto-Dehnfugenprofil V

Profil für Gebäudedehnfugen bei versetzten Wandflächen

		ca. Verbrauch	1,00 m/m
01897-018	Sto-Dehnfugenprofil V 250 cm	2,5 m Stück/62,5 m Karton	16,59 €/m

### Sto-Dehnfugen-Abdeckprofil V

Zusatzprofil zu Sto-Dehnfugenprofil V

		ca. Verbrauch	1,00 m/m
01897-025	Sto-Dehnfugen-Abdeckprofil V 250 cm	2,5 m Stück/25 m Karton	6,94 €/m

### StoProfile Move H

Profil für horizontale Bewegungsfugen mit komprimiertem Dichtband

		ca. Verbrauch	1,00 m/m
01976-002	StoProfile Move H 200 cm	2,0 m/10 m Karton	22,59 €/m
01976-003	StoProfile Move H Inneneckstück	1 Stück/5 Stück Karton	45,29 €/St.
01976-004	StoProfile Move H Außeneckstück	1 Stück/5 Stück Karton	45,29 €/St.



## Sto-Dehnfugenband

Komprimiertes Dichtband aus imprägniertem Weichschaum für Gebäudedehnfugen

		ca. Verbrauch	1,02 m/m objektspezifisch
01900-003	Sto-Dehnfugenband 25/10-18 mm anthrazit		4,5 m Rolle/27 m Karton 12,15 €/m
01900-004	Sto-Dehnfugenband 25/10-18 mm hellgrau		4,5 m Rolle/27 m Karton 12,02 €/m
01901-004	Sto-Dehnfugenband 30/13-24 mm anthrazit		5,2 m Rolle/52 m Karton 21,87 €/m
01900-002	Sto-Dehnfugenband 30/13-24 mm hellgrau		5,2 m Rolle/52 m Karton 22,31 €/m
01900-001	Sto-Dehnfugenband 37/17-32 mm anthrazit		4 m Rolle/32 m Karton 36,19 €/m
01947-001	Sto-Dehnfugenband 37/17-32 mm hellgrau		4 m Rolle/32 m Karton 36,19 €/m
01901-001	Sto-Dehnfugenband 47/28-40 mm anthrazit		2,7 m Rolle/16,2 m Karton 73,30 €/m
01948-001	Sto-Dehnfugenband 47/28-40 mm hellgrau		2,7 m Rolle/16,2 m Karton 73,14 €/m

## Sto-Fugendichtband Lento

Komprimiertes Dichtband aus imprägniertem Weichschaum

		ca. Verbrauch	1,00 m/m
01944-016	Sto-Fugendichtband Lento 15/2-6		18 m Rolle/180 m Karton 1,08 €/m
01944-017	Sto-Fugendichtband Lento 15/3-9		10 m Rolle/100 m Karton 1,23 €/m
01944-007	Sto-Fugendichtband Lento 15/5-12		9 m Rolle/90 m Karton 2,48 €/m
01944-024	Sto-Fugendichtband Lento 25/2-6		18 m Rolle/6480 m Palette 1,91 €/m
01944-005	Sto-Fugendichtband Lento 25/9-18		2,5 m Rolle/30 m Karton 10,07 €/m

## Sto-Fugendichtband Klammer

Klammer für Sto-Fugendichtband

08293-014	Fugendichtband Klammer im Set	2 Stück Karton/240 Stück Palette	10,90 €/St.
-----------	-------------------------------	----------------------------------	-------------

## Sto-Rillenband

Dichtband für Fensterbankanschlüsse

09220-001	Sto-Rillenband	20 m Karton/20 m Rolle	5,68 €/m
-----------	----------------	------------------------	----------

## Sto-Vorlegeband Keramik

Bandprofil zur Fugenausbildung auf Polyethylenbasis

		ca. Verbrauch	1,00 m/m
04312-009	Sto-Vorlegeband Keramik 6 x 2 mm schwarz		125 m Beutel 0,22 €/m
04312-011	Sto-Vorlegeband Keramik 12 x 2 mm schwarz		125 m Beutel 0,30 €/m

## Sto-Hinterfüllprofil

Geschlossenzelliges Rundprofil auf Polyethylenbasis zum Hinterfüllen von Fugen

		ca. Verbrauch	1,00 m/m
00530-004	Sto-Hinterfüllprofil 1 cm		1,0 m/100 m Karton 1,01 €/m
00530-005	Sto-Hinterfüllprofil 1,5 cm		1,0 m/100 m Karton 1,51 €/m
00530-006	Sto-Hinterfüllprofil 2 cm		1,0 m/50 m Karton 1,42 €/m
00530-007	Sto-Hinterfüllprofil 3 cm		1,0 m/25 m Karton 2,75 €/m
00530-008	Sto-Hinterfüllprofil 4 cm		1,0 m/135 m Karton 3,93 €/m
00530-009	Sto-Hinterfüllprofil 6 mm		1,0 m/100 m Karton 0,56 €/m

## StoSeal F 100

Kleb- und Dichtstoff auf MS-Hybrid-Polymer-Basis

01955-002	StoSeal F 100 310 ml	1 Kartusche/12 Stück Karton	15,82 €/St.
-----------	----------------------	-----------------------------	-------------



### StoColl CL

Transparenter Klebe- und Dichtstoff auf MS-Hybrid-Polymer-Basis

<b>01927-002</b>	StoColl CL	1 Kartusche/12 Stück Karton	17,17 €/St.
------------------	------------	-----------------------------	-------------

### Sto-Fugenkitt WF

Acryl-Dichtungsmasse

<b>00508-001</b>	Sto-Fugenkitt WF weichmacherfrei 310 ml	1 Kartusche/20 Stück Karton	7,13 €/St.
------------------	---	-----------------------------	------------

### StoDivers GLM

Glättmittel für Dichtstoffugen

<b>02097-002</b>	StoDivers GLM 1000 ml	1 Flasche/20 Stück Karton	15,61 €/St.
------------------	-----------------------	---------------------------	-------------

### StoFoam Elast 600

Elastischer Dichtschaum

<b>01930-002</b>	StoFoam Elast 600 750 ml	1 Dose/12 Stück Karton	47,20 €/St.
------------------	--------------------------	------------------------	-------------

### Sto-Pistolenschaum SE

Einkomponentiger PU-Füllschaum

<b>00506-007</b>	Sto-Pistolenschaum SE B1 750 ml	1 Dose/12 Stück Karton	19,44 €/St.
------------------	---------------------------------	------------------------	-------------

### Sto-Pistolenreiniger

Spezialreiniger auf Acetonbasis

<b>00490-006</b>	Sto-Pistolenreiniger 500 ml	1 Dose/12 Stück Karton	8,65 €/St.
------------------	-----------------------------	------------------------	------------

## Sturzelemente

### Sto-Sturzelement Tab EPS

Schürze aus EPS mit 3-seitiger Aufdopplung

<b>09099-002</b>	Sto-Sturzelement Tab EPS	m	auf Anfrage
------------------	--------------------------	---	-------------

### Sto-Sturzelement Tab EPS PT

Schürze aus EPS mit 3-seitiger Aufdopplung und frontseitiger Putzträgerplatte

<b>09099-003</b>	Sto-Sturzelement Tab EPS PT	m	auf Anfrage
------------------	-----------------------------	---	-------------

### Sto-Sturzelement Tab EPS plus

Schürze aus EPS mit 3-seitiger Aufdopplung und Montageschiene

<b>09099-004</b>	Sto-Sturzelement Tab EPS plus	m	auf Anfrage
------------------	-------------------------------	---	-------------

### Sto-Sturzelement Tab EPS plus PT

Schürze aus EPS mit 3-seitiger Aufdopplung, frontseitiger Putzträgerplatte und Montageschiene

<b>09099-005</b>	Sto-Sturzelement Tab EPS plus PT	m	auf Anfrage
------------------	----------------------------------	---	-------------

### Sto-Sturzelement Tab EPS plus PH

Jalousiekasten aus EPS mit Montageschiene

<b>09099-006</b>	Sto-Sturzelement Tab EPS plus PH	m	auf Anfrage
------------------	----------------------------------	---	-------------

### Sto-Sturzelement Tab EPS plus PH PT

Jalousiekasten aus EPS mit frontseitiger Putzträgerplatte und Montageschiene

<b>09099-007</b>	Sto-Sturzelement Tab EPS plus PH PT	m	auf Anfrage
------------------	-------------------------------------	---	-------------

**Sto-Sturzelement Tab EPA**

Schürze aus EPS

<b>09099-008</b>	Sto-Sturzelement Tab EPA	m	auf Anfrage
------------------	--------------------------	---	-------------

**Sto-Sturzelement Tab EPA PT**

Schürze aus EPS mit frontseitiger Putzträgerplatte

<b>09099-009</b>	Sto-Sturzelement Tab EPA PT	m	auf Anfrage
------------------	-----------------------------	---	-------------

**Sto-Sturzelement Tab EPA plus**

Schürze aus EPS mit Montageschiene

<b>09099-010</b>	Sto-Sturzelement Tab EPA plus	m	auf Anfrage
------------------	-------------------------------	---	-------------

**Sto-Sturzelement Tab EPA plus PT**

Schürze aus EPS mit frontseitiger Putzträgerplatte und Montageschiene

<b>09099-011</b>	Sto-Sturzelement Tab EPA plus PT	m	auf Anfrage
------------------	----------------------------------	---	-------------

**Sto-Sturzelement Tab EPA plus PH**

Jalousiekasten aus EPS mit Montageschiene, seitlich offen

<b>09099-012</b>	Sto-Sturzelement Tab EPA plus PH	m	auf Anfrage
------------------	----------------------------------	---	-------------

**Sto-Sturzelement Tab EPA plus PH PT**

Jalousiekasten aus EPS mit frontseitiger Putzträgerplatte und Montageschiene, seitlich offen

<b>09099-013</b>	Sto-Sturzelement Tab EPA plus PH PT	m	auf Anfrage
------------------	-------------------------------------	---	-------------

**Sto-Sturzelement Sonderanfertigung**

Sturzelement aus expandiertem Polystyrol-Hartschaum

<b>09099-001</b>	Sto-Sturzelement Sonderanfertigung	m	auf Anfrage
------------------	------------------------------------	---	-------------

**Sto-Kantenschutzprofil 20 mm**

Abschlussprofil für Putzträgerplatten

		ca. Verbrauch	
		1,00 m/m objektspezifisch	
<b>07035-013</b>	Sto-Kantenschutzprofil 20 mm/ 3 mm 240 cm	2,4 m Stück/48,0 m Karton	5,75 €/m
<b>07035-014</b>	Sto-Kantenschutzprofil 20 mm/ 6 mm 240 cm	2,4 m Stück/48,0 m Karton	5,92 €/m

**Nistkästen****StoElement Fauna FM-I 10**

Einbau-Nistkasten für Fledermäuse

<b>01898-005</b>	StoElement Fauna FM-I 10	1 Stück	243,54 €/St.
------------------	--------------------------	---------	--------------

**StoElement Fauna FM-F 20**

Nistkasten für Fledermäuse

<b>01898-008</b>	StoElement Fauna FM-F 20	1 Stück	121,78 €/St.
------------------	--------------------------	---------	--------------

**StoElement Fauna MS-I 10**

Einbau-Nistkasten für Mauersegler

<b>01898-003</b>	StoElement Fauna MS-I 10	1 Stück	166,30 €/St.
------------------	--------------------------	---------	--------------

**StoElement Fauna MS-I 11**

Einbau-Nistkasten für Mauersegler

<b>01898-004</b>	StoElement Fauna MS-I 11	1 Stück	176,77 €/St.
------------------	--------------------------	---------	--------------

**StoElement Fauna MS-F 20**

Nistkasten für Mauersegler

<b>01898-006</b>	StoElement Fauna MS-F 20	1 Stück	121,78 €/St.
------------------	--------------------------	---------	--------------

**StoElement Fauna SP-F 20**

Nistkasten für Sperlinge

<b>01898-007</b>	StoElement Fauna SP-F 20	1 Stück	121,78 €/St.
------------------	--------------------------	---------	--------------

**StoElement Fauna SW-F 20**

Nistkasten für Mehlschwalben

<b>01898-009</b>	StoElement Fauna SW-F 20	1 Stück	70,70 €/St.
------------------	--------------------------	---------	-------------

**Montageelemente****StoFix Spirale**

Montagedübel aus Kunststoff

<b>02778-003</b>	StoFix Spirale, 60 mm, mit Dichtring	25 Stück Eimer	2,56 €/St.
------------------	--------------------------------------	----------------	------------

**StoFix Iso-Dart**

Montagedübel für die nachträgliche Befestigung von mittelschweren Bauteilen

<b>01923-023</b>	StoFix Iso-Dart 80 mm	10 Stück Karton	12,62 €/St.
<b>01923-024</b>	StoFix Iso-Dart 100 mm	10 Stück Karton	12,75 €/St.
<b>01923-025</b>	StoFix Iso-Dart 120 mm	10 Stück Karton	12,82 €/St.
<b>01923-026</b>	StoFix Iso-Dart 140 mm	10 Stück Karton	12,89 €/St.
<b>01923-027</b>	StoFix Iso-Dart 160 mm	10 Stück Karton	12,96 €/St.
<b>01923-028</b>	StoFix Iso-Dart 180 mm	10 Stück Karton	13,32 €/St.
<b>01923-029</b>	StoFix Iso-Dart 200 mm	10 Stück Karton	13,66 €/St.
<b>01923-030</b>	StoFix Iso-Dart 220 mm	10 Stück Karton	14,31 €/St.
<b>01923-031</b>	StoFix Iso-Dart 240 mm	10 Stück Karton	14,48 €/St.
<b>01923-032</b>	StoFix Iso-Dart 260 mm	10 Stück Karton	14,62 €/St.
<b>01923-033</b>	StoFix Iso-Dart 280 mm	10 Stück Karton	15,05 €/St.

**StoFix Iso-Bar ECO**

Montageelement für Fassadenbegrünungssysteme

		<b>ca. Verbrauch</b>	1,0 St./St. abhängig vom Objekt und der Anwendung
<b>01894-003</b>	StoFix Iso-Bar ECO 200 mm	1 Karton/400 Stück Palette	94,27 €/St.
<b>01894-004</b>	StoFix Iso-Bar ECO 260 mm	1 Karton/400 Stück Palette	99,52 €/St.
<b>01894-005</b>	StoFix Iso-Bar ECO 320 mm	1 Karton/400 Stück Palette	103,45 €/St.
<b>01894-006</b>	StoFix Iso-Bar ECO 380 mm	1 Karton/400 Stück Palette	107,37 €/St.

**StoFix Iso-Bar ECO Zubehör**

Bestandteile des Fassadenbegrünungssystems

<b>01894-007</b>	StoFix Iso-Bar ECO Seilkreuz 90° PL	1 Karton	8,51 €/St.
<b>01894-008</b>	StoFix Iso-Bar ECO Seilkreuz 90° A4	1 Karton	16,30 €/St.
<b>01894-009</b>	StoFix Iso-Bar ECO Seilkreuz verstellbar A4	1 Karton	25,53 €/St.
<b>01894-010</b>	StoFix Iso-Bar ECO Klettersprosse	1 Karton	5,30 €/St.
<b>01894-011</b>	StoFix Iso-Bar ECO Rundlitzenseil D 4 mm A4	m	4,65 €/m
<b>01894-015</b>	StoFix Iso-Bar Drill D 24/310-250	1 Stück	94,27 €/St.
<b>01894-014</b>	StoFix Iso-Bar Drill D 24/450-400	1 Stück	104,75 €/St.
<b>01894-013</b>	StoFix Iso-Bar Drill D 26/250-200	1 Stück	72,02 €/St.
<b>01894-012</b>	StoFix Iso-Bar Drill D 26/450-400	1 Stück	87,73 €/St.
<b>01894-017</b>	Reinigungsbürste D 26 mm	1 Stück	7,33 €/St.
<b>01894-016</b>	Reinigungsbürste D 28 mm	1 Stück	7,27 €/St.
<b>01894-018</b>	Sto-Drahtseilschere	1 Stück	77,26 €/St.
<b>01894-019</b>	StoFix Iso-Bar ECO Seilabdeckkappe	1 Stück	0,32 €/St.

**StoFix Rondell**

Montagescheibe aus Polypropylen

<b>04950-003</b>	Fräswerkzeug für StoFix Rondell	1 Stück	18,72 €/St.
<b>04950-005</b>	StoFix Rondell	20 Stück Karton	2,12 €/St.

**StoFix Zyrillo**

Montagezylinder aus Polystyrol-Hartschaum

<b>04896-014</b>	StoFix Zyrillo 70 mm	10 Stück Karton	14,14 €/St.
<b>04896-015</b>	StoFix Zyrillo 125 mm	10 Stück Karton	22,34 €/St.
<b>04896-002</b>	StoFix Zyrillo Fräswerkzeug 70 mm	1 Stück Tüte	20,76 €/St.
<b>04896-013</b>	StoFix Zyrillo Fräswerkzeug 125 mm	1 Stück Tüte	34,17 €/St.

**StoFix Quader ND Mini**

Montagequader aus Polystyrol-Hartschaum

		ca. Verbrauch	1,00 St./St.
<b>02675-001</b>	StoFix Quader ND Mini, 60 mm	1 Stück	18,40 €/St.
<b>02675-003</b>	StoFix Quader ND Mini, 80 mm	1 Stück	19,95 €/St.
<b>02675-005</b>	StoFix Quader ND Mini, 100 mm	1 Stück	21,53 €/St.
<b>02675-006</b>	StoFix Quader ND Mini, 120 mm	1 Stück	23,03 €/St.
<b>02675-007</b>	StoFix Quader ND Mini, 140 mm	1 Stück	23,81 €/St.
<b>02675-009</b>	StoFix Quader ND Mini, 160 mm	1 Stück	25,42 €/St.
<b>02675-010</b>	StoFix Quader ND Mini, 180 mm	1 Stück	26,92 €/St.
<b>02675-011</b>	StoFix Quader ND Mini, 200 mm	1 Stück	28,51 €/St.
<b>02675-013</b>	StoFix Quader ND Mini, 220 mm	1 Stück	30,44 €/St.
<b>02675-014</b>	StoFix Quader ND Mini, 240 mm	1 Stück	31,81 €/St.
<b>02675-015</b>	StoFix Quader ND Mini, 260 mm	1 Stück	32,99 €/St.
<b>02675-016</b>	StoFix Quader ND Mini, 280 mm	1 Stück	34,51 €/St.
<b>02675-017</b>	StoFix Quader ND Mini, 300 mm	1 Stück	35,51 €/St.

**StoFix Quader ND Midi**

Montagequader aus Polystyrol-Hartschaum

		ca. Verbrauch	1,00 St./St.
<b>02676-018</b>	StoFix Quader ND Midi 40 mm 100x150 mm	1 Stück	17,71 €/St.
<b>02676-001</b>	StoFix Quader ND Midi 60 mm 100x150 mm	1 Stück	23,49 €/St.
<b>02676-003</b>	StoFix Quader ND Midi 80 mm 100x150 mm	1 Stück	25,42 €/St.
<b>02676-005</b>	StoFix Quader ND Midi 100 mm 100x150 mm	1 Stück	27,39 €/St.
<b>02676-006</b>	StoFix Quader ND Midi 120 mm 100x150 mm	1 Stück	29,32 €/St.
<b>02676-007</b>	StoFix Quader ND Midi 140 mm 100x150 mm	1 Stück	31,26 €/St.
<b>02676-009</b>	StoFix Quader ND Midi 160 mm 100x150 mm	1 Stück	33,13 €/St.
<b>02676-010</b>	StoFix Quader ND Midi 180 mm 100x150 mm	1 Stück	35,04 €/St.
<b>02676-011</b>	StoFix Quader ND Midi 200 mm 100x150 mm	1 Stück	37,17 €/St.
<b>02676-013</b>	StoFix Quader ND Midi 220 mm 100x150 mm	1 Stück	37,71 €/St.
<b>02676-014</b>	StoFix Quader ND Midi 240 mm 100x150 mm	1 Stück	38,06 €/St.
<b>02676-015</b>	StoFix Quader ND Midi 260 mm 100x150 mm	1 Stück	38,91 €/St.
<b>02676-016</b>	StoFix Quader ND Midi 280 mm 100x150 mm	1 Stück	39,81 €/St.
<b>02676-017</b>	StoFix Quader ND Midi 300 mm 100x150 mm	1 Stück	40,63 €/St.

**StoFix Quader Quick**

Montagequader aus Polystyrol-Hartschaum

<b>09052-001</b>	StoFix Quader Quick 120 x 160 x 1000 mm	1 Stück	143,78 €/St.
------------------	---	---------	--------------

**StoFix Quader HD Maxi**

Montagequader aus Polyurethan-Hartschaum

		ca. Verbrauch	1,00 St./St.	
<b>02677-001</b>	StoFix Quader HD Maxi, 60 mm		1 Stück	38,56 €/St.
<b>02677-003</b>	StoFix Quader HD Maxi, 80 mm		1 Stück	49,00 €/St.
<b>02677-005</b>	StoFix Quader HD Maxi, 100 mm		1 Stück	59,29 €/St.
<b>02677-006</b>	StoFix Quader HD Maxi, 120 mm		1 Stück	65,10 €/St.
<b>02677-007</b>	StoFix Quader HD Maxi, 140 mm		1 Stück	75,38 €/St.
<b>02677-009</b>	StoFix Quader HD Maxi, 160 mm		1 Stück	85,77 €/St.
<b>02677-010</b>	StoFix Quader HD Maxi, 180 mm		1 Stück	96,14 €/St.
<b>02677-011</b>	StoFix Quader HD Maxi, 200 mm		1 Stück	106,44 €/St.
<b>02677-023</b>	StoFix Quader HD Maxi, 220 mm		1 Stück	112,60 €/St.
<b>02677-024</b>	StoFix Quader HD Maxi, 240 mm		1 Stück	120,65 €/St.
<b>02677-025</b>	StoFix Quader HD Maxi, 260 mm		1 Stück	130,86 €/St.
<b>02677-026</b>	StoFix Quader HD Maxi, 280 mm		1 Stück	138,31 €/St.
<b>02677-027</b>	StoFix Quader HD Maxi, 300 mm		1 Stück	143,62 €/St.

**StoFix Iso-Corner**

Montagewinkel aus Polyurethan-Hartschaum mit einer allgemeinen bauaufsichtlichen Zulassung

<b>01934-002</b>	StoFix Iso-Corner Set Delta PT		1 Set	10,22 €/St.
<b>01934-003</b>	StoFix Iso-Corner Kit Injection		1 Set	21,88 €/St.
<b>01934-004</b>	StoFix Iso-Corner Kit SDP 100 mm		1 Set	7,02 €/St.
<b>01934-005</b>	StoFix Iso-Corner Kit SDP 120 mm		1 Set	7,46 €/St.
<b>01934-006</b>	StoFix Iso-Corner Kit SDP 140 mm		1 Set	8,76 €/St.
<b>01934-007</b>	StoFix Iso-Corner Kit SDF 120 mm		1 Set	7,46 €/St.
<b>01934-008</b>	StoFix Iso-Corner Kit SDF 140 mm		1 Set	8,34 €/St.
<b>01934-009</b>	StoFix Iso-Corner 140 mm		1 Stück	83,00 €/St.
<b>01934-010</b>	StoFix Iso-Corner 200 mm		1 Stück	90,14 €/St.
<b>01934-011</b>	StoFix Iso-Corner 300 mm		1 Stück	101,59 €/St.
<b>01934-012</b>	Reinigungsbürste D 12 mm		1 Stück	7,02 €/St.
<b>01934-013</b>	Reinigungsbürste D 14 mm		1 Stück	7,30 €/St.
<b>01934-014</b>	Reinigungsbürste D 18 mm		1 Stück	7,61 €/St.
<b>01934-015</b>	StoFix Iso-Corner Kit SDF 100 mm		1 Set	6,58 €/St.

**StoFix SLK-ALU-TR**

Rechteckiges Montageelement aus Polyurethan-Hartschaum mit eingeschäumten Stahlkonsolen

<b>04001-001</b>	StoFix SLK-ALU-TR 100 mm		1 Karton	202,01 €/St.
<b>04001-002</b>	StoFix SLK-ALU-TR 120 mm		1 Karton	209,80 €/St.
<b>04001-003</b>	StoFix SLK-ALU-TR 140 mm		1 Karton	219,12 €/St.
<b>04001-004</b>	StoFix SLK-ALU-TR 160 mm		1 Karton	226,87 €/St.
<b>04001-005</b>	StoFix SLK-ALU-TR 180 mm		1 Karton	234,63 €/St.
<b>04001-006</b>	StoFix SLK-ALU-TR 200 mm		1 Karton	242,43 €/St.
<b>04001-007</b>	StoFix SLK-ALU-TR 220 mm		1 Karton	251,72 €/St.
<b>04001-008</b>	StoFix SLK-ALU-TR 240 mm		1 Karton	261,07 €/St.
<b>04001-009</b>	StoFix SLK-ALU-TR 260 mm		1 Karton	270,38 €/St.
<b>04001-010</b>	StoFix SLK-ALU-TR 280 mm		1 Karton	278,16 €/St.
<b>04001-011</b>	StoFix SLK-ALU-TR 300 mm		1 Karton	285,94 €/St.
<b>04001-014</b>	StoFix SLK-ALU-TR Setzlehre		1 Stück	11,26 €/St.

**StoFix SLK-ALU Injektionsanker**

Komponenten für die chemische Befestigung des StoFix SLK-ALU

<b>04001-012</b>	StoFix SLK-ALU Injektionsanker Mauerwerk		1 Set	24,64 €/St.
<b>04001-013</b>	StoFix SLK-ALU Injektionsanker Beton		1 Set	16,38 €/St.

**fischer Injektionsmörtel FIS V**

Injektionsmörtel für die Befestigung von Gewindestangen im Mauerwerk und in gerissenem Beton

<b>08323-005</b>	fischer Hochleistungsmörtel FIS V 300 ml	1 Kartusche/12 Stück Karton	58,74 €/St.
------------------	--	-----------------------------	-------------

**fischer Injektionsmörtel FIS VS**

Spezialmörtel für die Verankerung von Montageelementen in Mauerwerk und Beton

<b>08323-009</b>	Injektionsmörtel fischer FIS VS 300 T 300 ml	1 Karton/1 Kartusche	62,70 €/St.
------------------	--	----------------------	-------------

**EJOT Multifix USF**

Spezialmörtel für die Verankerung von Montageelementen in Mauerwerk und Beton

<b>08323-011</b>	Injektionsmörtel EJOT Multifix USF 280 ml	1 Kartusche	42,31 €/St.
------------------	---	-------------	-------------

**StoFix Cleaning**

Produkte zur Reinigung von Bohrlöchern

<b>08323-006</b>	fischer Ausblaspumpe ABG	1 Stück	98,92 €/St.
------------------	--------------------------	---------	-------------

<b>08323-012</b>	Reinigungsbürsten D 14 mm + D 20 mm	1 Set	30,45 €/St.
------------------	-------------------------------------	-------	-------------

**StoFix Eldoline**

Montagedose aus Polyamid

<b>08926-002</b>	StoFix Eldoline	10 Stück Karton	7,68 €/St.
------------------	-----------------	-----------------	------------

<b>08926-003</b>	StoFix Eldoline Fräswerkzeug	1 Stück	48,29 €/St.
------------------	------------------------------	---------	-------------

**StoFix Eldoline EPS**

EPS-Formteil mit Montagedose aus Polyamid

		<b>ca. Verbrauch</b>	
		1,0 St./St.	objektspezifisch
<b>08926-017</b>	StoFix Eldoline EPS SO Größe 1 150x150x80 mm	1 Stück/108 Stück Karton	53,28 €/St.
<b>08926-018</b>	StoFix Eldoline EPS SO Größe 1 150x150x100 mm	1 Stück/84 Stück Karton	54,62 €/St.
<b>08926-019</b>	StoFix Eldoline EPS SO Größe 2x1 210x150x80 mm	1 Stück/195 Stück Karton	57,32 €/St.
<b>08926-020</b>	StoFix Eldoline EPS SO Größe 2x1 210x150x100 mm	1 Stück/150 Stück Karton	58,67 €/St.

**StoColl Fix**

Fixierhilfe und Klebemasse

		<b>ca. Verbrauch</b>	
		4,00 - 8,00 m <sup>2</sup> /Stück	
<b>00016-001</b>	StoColl Fix 290 ml Kartusche	1 Kartusche/12 Stück Karton	14,12 €/St.
<b>00016-002</b>	StoColl Fix 600 ml Schlauchbeutel	12 Stück Karton/720 Stück Palette	22,91 €/St.

**Ergänzungsprodukte****Sto-Gerüstankerverschluss**

Verschlussstopfen aus imprägniertem Weichschaumstoff

		<b>ca. Verbrauch</b>	
		1 St./St.	
<b>00504-001</b>	Sto-Gerüstankerverschluss	25 Stück Karton	2,54 €/St.

**StoSeal Band BUT-105**

Dichtband aus Butylkautschuk mit Vliesoberfläche

		<b>ca. Verbrauch</b>	
		1,00 m/m	
<b>08754-028</b>	StoSeal Band BUT-105 120 mm	20 m Karton/20 m Rolle	3,83 €/m

**StoAdditiv SG**

Erhärtungsverzögerer für Stop &amp; Go fähige Produkte

		<b>ca. Verbrauch</b>	
		2,0 l	für acht Arbeitsunterbrechungen
<b>04108-001</b>	StoAdditiv SG	2 l Kanister/250 l Palette	77,74 €/l





## Zubehör Fensterbank

### StoFentra Guard

Profilkombination mit integrierter Dichtfolie und Glasfasergewebe

		ca. Verbrauch	1,00 St./St. objektspezifisch
01835-030	StoFentra Guard Eckstück 100 mm	5 Paar Karton/150 Paar Palette	18,98 €/Paar
01835-031	StoFentra Guard Eckstück 200 mm	5 Paar Karton/150 Paar Palette	21,49 €/Paar
01835-028	StoFentra Guard Mittelstück 100 mm 2,5 m	2,5 m Stück/25 m Karton	19,24 €/m
01835-029	StoFentra Guard Mittelstück 200 mm 2,5 m	2,5 m Stück/25 m Karton	21,73 €/m

### StoSeal Band Elast

Flexibles Dichtband aus Butylkautschuk

		ca. Verbrauch	1,00 m/m
08754-017	StoSeal Band Elast 75 mm	30 m Rolle/120 m Karton	3,93 €/m
08754-024	StoSeal Band Elast 75 mm (Abdeckfolie 25 mm/50 mm)	30 m Rolle/120 m Karton	5,56 €/m

### StoSeal Band Elast Innenecke grau

Dichtband-Eckstück aus Butylkautschuk

08754-025	StoSeal Band Elast Innenecke grau 70/70/30 mm	10 Stück Karton	6,06 €/St.
08754-026	StoSeal Band Elast Innenecke grau 70/70/30 mm	50 Stück Karton	6,06 €/St.

### StoSeal Band BK-2

Dichtes Klebeband aus Butylkautschuk mit rückseitiger Vlieskaschierung

		ca. Verbrauch	1,00 m/m
08754-023	StoSeal Band BK-2 75 mm	10 m Rolle/80 m Karton	4,55 €/m

### StoSeal Band AD-200

Selbstklebendes, überputzbares Dichtband

		ca. Verbrauch	1,00 m/m
02167-006	StoSeal Band AD-200 185 mm	50 m Karton	7,89 €/m

### StoPrim Butyl

Grundierung zur Haftverbesserung von Butylbändern

		ca. Verbrauch	0,15 - 0,25 l/m <sup>2</sup> je nach Untergrund
01836-002	StoPrim Butyl	5 l Kanister/300 l Palette	41,41 €/l

### StoFlexyl

Organische Spachtelmasse zur Abdichtung und zum Schutz vor Feuchtigkeit

		ca. Verbrauch	3,90 kg/m <sup>2</sup> Abdichtung (Schichtstärke [>=] 3,0 mm) 2,00 kg/m <sup>2</sup> Verklebung 0,50 kg/m <sup>2</sup> Feuchtigkeitsschutzanstrich 2-fach geschlämmt (ca. 0,7 mm) 1,30 kg/m <sup>2</sup> Armierung
00780-001	StoFlexyl	18 kg Eimer/432 kg Palette	13,41 €/kg

### StoFlexyl Cement

Spezialzement für StoFlexyl

		ca. Verbrauch	3,90 kg/m <sup>2</sup> Abdichtung 2,00 kg/m <sup>2</sup> Verklebung 0,50 kg/m <sup>2</sup> Grundierung und Feuchtigkeitsschutzanstrich 1,30 kg/m <sup>2</sup> Armierung
00780-024	StoFlexyl Cement	18 kg Sack/864 kg Palette	1,08 €/kg

**StoGuard Mesh**

Selbstklebendes, flexibles Armierungsgewebe

		ca. Verbrauch	1 m/m
<b>07713-003</b>	StoGuard Mesh 10 cm breit		50 m Rolle/800 m Karton 0,93 €/m
<b>07713-004</b>	StoGuard Mesh 25 cm breit		50 m Rolle/800 m Karton 2,18 €/m

**Sto-Solpad**

Kunststoffprofil mit integriertem Glasfasergewebe zum Herstellen einer zweiten wasserführenden Ebene

		ca. Verbrauch	1,00 Paar pro Fensterbank
<b>09390-015</b>	Sto-Solpad 20 420 mm		8 Paar Karton 467,00 €/KAR
<b>09390-002</b>	Sto-Solpad 20		10 Paar Karton 392,86 €/KAR
<b>09390-005</b>	Sto-Solpad 30		10 Paar Karton 414,39 €/KAR

**Sto-Solpad Tool**

Werkzeug zur Montage von Sto-Solpad

<b>00934-025</b>	Sto-Solpad 20 Tool	1 Stück/5 Stück Karton	56,75 €/St.
<b>00934-028</b>	Sto-Solpad 30 Tool	1 Stück/4 Stück Karton	90,53 €/St.

**Sto-Solpad Anschlusslippe**

Universelle Fensterbank-Anschlusslippe aus Kunststoff

		ca. Verbrauch	1,00 m/m
<b>09390-003</b>	Sto-Solpad Anschlusslippe schwarz		30 m Karton 5,35 €/m
<b>09390-004</b>	Sto-Solpad Anschlusslippe weiß		30 m Karton 5,35 €/m

**Sto-Dämmkeil EPS-F**

Dämmstoffkeil aus expandiertem Polystyrol-Hartschaum

		ca. Verbrauch	1,00 m <sup>2</sup> /m <sup>2</sup>
<b>08406-002</b>	Sto-Dämmkeil EPS-F		1 Stück/15 Stück Karton 12,49 €/St.

**Sto-Anschlussprofil FG**

Anschlussprofil mit integriertem Glasfasergewebe

<b>01835-008</b>	Sto-Anschlussprofil FG Z-S 258,5 cm	2,585 m Stück/64,625 m Bund	7,55 €/m
------------------	-------------------------------------	-----------------------------	----------

**StoProfile Drip F**

Profil für eine zweite Dichtebene unterhalb einer Fensterbank

		ca. Verbrauch	1,00 m/m
<b>01839-012</b>	StoProfile Drip F 200 cm		2,0 m/30 m Karton 8,33 €/m



# Vorgehängte hinterlüftete Fassaden- systeme

76 Überblick vorgehängte hinterlüftete Fassadensysteme

78 StoVentec R

80 StoVentec S

81 StoVentec C

82 StoVentec M

84 StoVentec Glass

86 StoVentec Photovoltaics Inlay





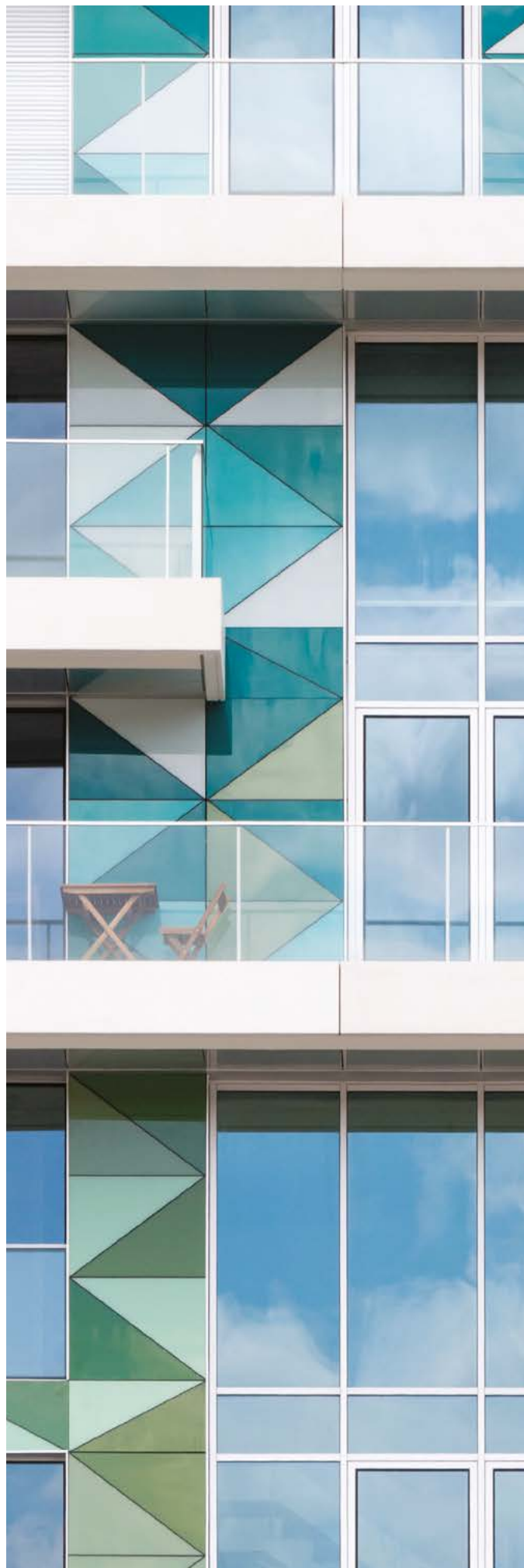



87 Systemkomponenten

107 Zubehör

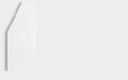





## StoVentec: ein Überblick

System	Dämmebene		Tragebene Unterkonstruktion	Armierungsebene Unterputz	Materialebene			
	Dämmstoff	Wärmeleitgruppe			Oberflächen	Befestigung der Oberfläche	Zusätzliche Materialoptionen	
<b>StoVentec R</b>	 Mineralwolle, vlieskaschiert	 ab WLG 032	Wandhalter, T-Profil und Trägerplatte	 mineralische oder organische Unterputze	 StoSignature	nicht sichtbar	 StoDeco, frei kombinierbar mit weiteren Fassadenmaterialien	
<b>StoVentec S</b>					Wandhalter, T-Profil und Trägerplatte	 StoStone, StoCresto S	nicht sichtbar	StoDeco, frei kombinierbar mit weiteren Fassadenmaterialien
<b>StoVentec C</b>					Wandhalter, T-Profil und Trägerplatte	 StoCera, StoBrick	nicht sichtbar	StoDeco, frei kombinierbar mit weiteren Fassadenmaterialien
<b>StoVentec M</b>					Wandhalter, T-Profil und Trägerplatte	 StoGlass Mosaic	nicht sichtbar	StoDeco, frei kombinierbar mit weiteren Fassadenmaterialien
<b>StoVentec Glass</b>					Wandhalter, T-Profil und Agraffenprofil	 StoVentec Glass	nicht sichtbar	Kombination mit weiteren StoVentec Systemen möglich
<b>StoVentec Photovoltaics</b>					Wandhalter, T-Profil und Einlegeschiene	 StoVentec Photovoltaics Inlay	sichtbar	Kombination mit weiteren StoVentec Systemen möglich

■ ■ sehr gut  
 ■ gut



Systemeigenschaften					
Brandverhalten	Mechanische Belastbarkeit	Witterungsunabhängige Montage	Gekrümmte Fassaden, 3D-Fassaden	Schallschutz	Fugenbild
					
bis A2-s1, d0 gemäß EN 13501-1	sehr hohe Stoßfestigkeit, geprüfte Standsicherheit bei Erdbeben	■ bauseits zu applizierende Oberfläche	■ ■	geprüftes Schalldämm-Verbesserungsmaß von bis zu 12 dB	fugenlos
	sehr hohe Stoßfestigkeit, geprüfte Standsicherheit bei Erdbeben	■ bauseits zu applizierende Oberfläche	■ ■	geprüftes Schalldämm-Verbesserungsmaß von bis zu 14 dB	fugenlos
	sehr hohe Stoßfestigkeit, geprüfte Standsicherheit bei Erdbeben	■ bauseits zu applizierende Oberfläche	■ ■	Schalldämm-Verbesserungsmaß von mindestens 12 dB	fugenlos
	hohe Stoßfestigkeit, geprüfte Standsicherheit bei Erdbeben	■ bauseits zu applizierende Oberfläche	■ ■	Schalldämm-Verbesserungsmaß von mindestens 12 dB	fugenlos
B-s1, d0 gemäß EN 13501-1	hohe Stoßfestigkeit, geprüfte Standsicherheit bei Erdbeben sowie Explosionslasten	■ ■ werkseitig vorgefertigte Paneele	■	geprüftes Schalldämm-Verbesserungsmaß von bis zu 18 dB	fugenbetont
	hohe Stoßfestigkeit, geprüfte Standsicherheit	■ ■ werkseitig vorgefertigte Module	■	Schalldämm-Verbesserungsmaß von mindestens 12 dB	fugenbetont

# StoVentec R

## Fugenlose, vorgehängte, hinterlüftete Fassade mit Putz

### Systemvorteile

- bauphysikalische Vorteile durch Hinterlüftung der Fassade (Feuchte-, Schall- und sommerlicher Wärmeschutz)
- nahezu unbegrenzte Gestaltungsmöglichkeiten mit Farbtönen, Strukturen und Materialien
- große, fugenlose Fassadenflächen möglich
- Ausgleich von Unebenheiten durch variable Unterkonstruktion
- höhere Sicherheit durch Systemlösung mit aufeinander abgestimmten Komponenten
- Unterkonstruktion aus Wandhalter und vertikalem Tragprofil (StoVentro Y): gebogene Formen möglich

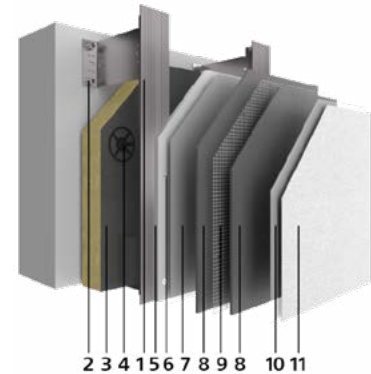

2 3 4 1 5 6 7 8 9 8 10 11

- 1 Unterkonstruktion
- 2 Verankerung
- 3 Dämmung
- 4 Befestigung
- 5 Trägerplatte
- 6 Befestigung der Trägerplatten
- 7 Grundbeschichtung
- 8 Unterputz
- 9 Bewehrung/Armierung
- 10 Zwischenbeschichtung
- 11 Schlussbeschichtung

### Übersicht StoVentec R

<b>Anwendung</b>	<ul style="list-style-type: none"> <li>• Alt- und Neubau, Anwendungsgrenze gemäß nationaler Bauordnung</li> <li>• besonders geeignet für feine Oberflächenstrukturen</li> <li>• Unterkonstruktion aus Wandhalter und Tragprofil (StoVentro Y): große Systemaufbauten sind möglich, z. B. &gt; 60 cm, geeignet für Passivhausstandard durch zertifizierte Unterkonstruktion</li> </ul>
<b>Untergrund</b>	<ul style="list-style-type: none"> <li>• Mauerwerk wie z. B. Ziegel, Kalksandstein, Porenbeton, Sicht- und Verblendmauerwerk</li> <li>• Beton, Plattenbau (Dreischichtplatten)</li> <li>• Holzbau</li> <li>• Leichtbauweise</li> </ul>
<b>Befestigung</b>	<ul style="list-style-type: none"> <li>• im Holzbau mit Holz-Grundlattung</li> <li>• Unterkonstruktion aus Wandhalter und Tragprofil (StoVentro Y): leicht justierbare Unterkonstruktion aus einer Kombination aus Edelstahl und Aluminium mit niedrigsten Wärmebrückenkoeffizienten</li> </ul>
<b>Wärmeschutz</b>	<ul style="list-style-type: none"> <li>• vlieskaschierte Mineralwolle</li> <li>• Systemausführung auch ohne Dämmung möglich</li> <li>• Unterkonstruktion aus Wandhalter und Tragprofil (StoVentro Y): große Dämmstoffdicken möglich</li> </ul>
<b>Brandverhalten</b>	<ul style="list-style-type: none"> <li>• Klasse B-s1, d0 gemäß EN 13501-1 mit StoVentec Trägerplatte</li> <li>• Klasse A2-s1, d0 gemäß EN 13501-1 mit StoVentec Trägerplatte S und mineralischem oder speziellem organischen Beschichtungsaufbau</li> <li>• Brandsperren sind gemäß nationalen Vorgaben ggf. erforderlich.</li> </ul>
<b>Schlagfestigkeit</b>	<ul style="list-style-type: none"> <li>• hoch mechanisch belastbar</li> </ul>
<b>Schallschutz</b>	<ul style="list-style-type: none"> <li>• Schalldämmmaßverbesserung bis 12 dB (A)</li> </ul>
<b>Weitere Eigenschaften</b>	<ul style="list-style-type: none"> <li>• sehr leichte, flexible Trägerplatte aus Blähglasgranulat mit niedrigem Wärmeausdehnungskoeffizient</li> <li>• besonderer Schutz gegen Algen und Pilze durch einen 2-fachen Farbanstrich</li> <li>• Lotus-Effect® Technology optional</li> <li>• Dryonic Technology zum Schutz gegen Mikroorganismen und für schnellste Trocknung optional</li> <li>• Unterkonstruktion aus Wandhalter und vertikalem Tragprofil (StoVentro Y): erdbebenbeständig</li> </ul>
<b>Gestaltungsmöglichkeiten</b>	<ul style="list-style-type: none"> <li>• organische Putze, Siliconharzputze, Fassadenputze mit Lotus-Effect® Technology, mineralische Putze und Silikatputze in Kratzputzstruktur, Rillenputzstruktur oder in Modellierputzstruktur</li> <li>• kombinierbar mit plastischen Fassadenelementen aus Verolith-Granulat</li> </ul>
<b>Farbspektrum</b>	<ul style="list-style-type: none"> <li>• tönbar nach StoColor System</li> <li>• keine Begrenzung des Hellbezugswertes bei organischem Aufbau</li> </ul>
<b>Verarbeitung</b>	<ul style="list-style-type: none"> <li>• umfangreiche Detaillösungen</li> <li>• schnelle und einfache Montage durch geringes Plattengewicht</li> </ul>
<b>Zulassungen/Normen</b>	Es gelten die jeweiligen europäischen und /oder nationalen Zulassungen.



## Systembeschreibung StoVentec R

Untergrund	Massivbau	Holzbau
<b>Unterkonstruktion</b> siehe Kapitel: Systemkomponenten	<b>Sto-Wandhalter</b> StoVento Bracket	Holz-Grundlattung (nicht im Lieferumfang)
<b>Verankerung</b> siehe Kapitel: Systemkomponenten	<b>Sto-Fassadenschraubdübel</b> zugelassen gemäß bauaufsichtlicher Zulassung oder europäisch technischer Zulassung (nach Objektstatik)	
<b>Dämmung</b> siehe Kapitel: Systemkomponenten	<b>Sto-Steinwolleplatte VHF vlieskaschiert</b> oder <b>Sto-Glaswolleplatte VHF vlieskaschiert<sup>3)</sup></b>	
<b>Befestigung</b> siehe Kapitel: Systemkomponenten	<b>Sto-Dämmstoffhalter</b>	auf die Holzgrundlattung ist eine Winddichtigkeitsbahn anzubringen  <b>Sto-Schraubdübel H 60</b>
<b>Unterkonstruktion</b> siehe Kapitel: Systemkomponenten	<b>Sto-Aluminium T-Profil</b> mit <b>Sto-Fassaden-Selbstbohrschraube 5,5 x 19 mm</b> mit Überdrehsicherung an <b>Sto-Wandhalter</b> verschraubt	Holz-Traglattung, mind. 30 mm dick und 80 mm breit, in Bereichen ohne Plattenstoß $\geq 40$ mm breit. Holz- schraube nach DIN 1052 (nicht im Lieferumfang)
<b>Trägerplatten</b> siehe Kapitel: Systemkomponenten	<b>StoVentec Trägerplatte S<sup>1)</sup></b>	<b>StoVentec Trägerplatte</b>
<b>Befestigung der Trägerplatten</b> siehe Kapitel: Systemkomponenten	<b>Sto-Fassaden-Schrauben 5,5 x 24 mm</b>	
<b>Grundbeschichtung</b> siehe Kapitel: Systemkomponenten	<b>Sto-Putzgrund</b>	<b>Sto-Putzgrund<sup>4)</sup></b>
<b>Unterputz</b> siehe Kapitel: Systemkomponenten	<b>StoLevell Uni</b>	<b>StoArmat Classic plus G</b>  <b>StoLevell Uni StoArmat Classic plus G</b>
<b>Bewehrung/Armierung</b> siehe Kapitel: Systemkomponenten	<b>Sto-Glasfasergewebe</b>	
<b>Zwischenbeschichtung</b> siehe Kapitel: Systemkomponenten	<b>StoPrep Miral<sup>2)</sup></b>	
<b>Schlussbeschichtung</b> siehe Kapitel: Systemkomponenten	<b>StoMiral K/R/MP</b> <b>StoColor Silco G</b>	<b>StoLotusan® K/MP</b> oder <b>StoSilco® K/R/MP</b> oder <b>Stolit® K/R/MP</b>

<sup>1)</sup> im entsprechenden Systemaufbau Brandverhalten A2-s1, d0 (mineralisch oder organisch - gem. Zertifikat), <sup>2)</sup> ggf. Zwischenbeschichtung, <sup>3)</sup> (siehe SPL) in Absprache mit dem Produktmanagement, <sup>4)</sup> nur wenn StoLevell Uni verwendet wird

# StoVentec S

## Fugenlose, vorgehängte, hinterlüftete Fassade mit Natursteinfliesen

### Systemvorteile

- zur dekorativen Gestaltung individueller, hochwertiger Natursteinflächen
- bauphysikalische Vorteile durch Hinterlüftung der Fassade (Feuchte-, Schall- und sommerlicher Wärmeschutz)
- Ausgleich von Unebenheiten durch variable Unterkonstruktion
- niedrigste Wärmebrückenkoeffizienten durch eigene Unterkonstruktion aus einer Edelstahl-/Aluminium-Kombination
- passivhauszertifizierte, wärmebrückenfreie Unterkonstruktion möglich
- hoch witterungsbeständig
- sehr hohe Rissicherheit

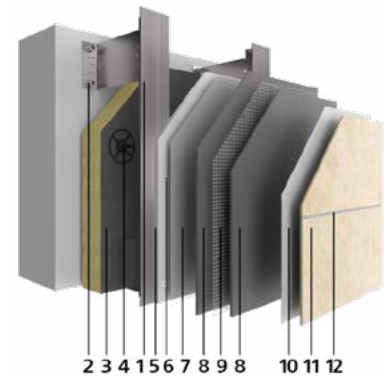

2 3 4 1 5 6 7 8 9 8 10 11 12

- 1 Unterkonstruktion
- 2 Verankerung
- 3 Dämmung
- 4 Befestigung
- 5 Trägerplatte
- 6 Befestigung der Trägerplatten
- 7 Grundbeschichtung
- 8 Unterputz
- 9 Bewehrung/Armierung
- 10 Verklebung
- 11 Fassadenbekleidung
- 12 Verfugung

### Übersicht StoVentec S

<b>Anwendung</b>	<ul style="list-style-type: none"> <li>• Alt- und Neubau, Anwendungsgrenze gemäß nationaler Bauordnung</li> <li>• Unterkonstruktion aus Wandhalter und Tragprofil (StoVentro Y): große Systemaufbauten sind möglich, z. B. &gt; 60 cm, geeignet für Passivhausstandard durch zertifizierte Unterkonstruktion</li> </ul>
<b>Untergrund</b>	<ul style="list-style-type: none"> <li>• Mauerwerk wie z. B. Ziegel, Kalksandstein, Porenbeton, Sicht- und Verblendmauerwerk</li> <li>• Beton, Plattenbau (Dreischichtplatten)</li> <li>• Holzbau</li> </ul>
<b>Befestigung</b>	<ul style="list-style-type: none"> <li>• Unterkonstruktion aus Wandhalter und Tragprofil (StoVentro Y): leicht justierbare Unterkonstruktion aus einer Kombination aus Edelstahl und Aluminium mit niedrigsten Wärmebrückenkoeffizienten</li> <li>• im Holzbau mit Holz-Grundlattung</li> </ul>
<b>Wärmeschutz</b>	<ul style="list-style-type: none"> <li>• vlieskaschierte Mineralwolle</li> <li>• große Dämmstoffdicken möglich</li> <li>• Systemausführung auch ohne Dämmung möglich</li> </ul>
<b>Brandverhalten</b>	<ul style="list-style-type: none"> <li>• im definierten Systemaufbau Klasse A2-s1, d0 gemäß EN 13501-1 bei Verwendung der StoVentec Trägerplatte S oder gemäß nationaler Norm bei Verwendung der StoVentec Trägerplatte</li> <li>• Brandsperrern gemäß nationalen Vorgaben ggf. erforderlich</li> </ul>
<b>Schlagfestigkeit</b>	<ul style="list-style-type: none"> <li>• hoch mechanisch belastbar</li> </ul>
<b>Schallschutz</b>	<ul style="list-style-type: none"> <li>• Schalldämmmaßverbesserung bis 14 dB (A)</li> </ul>
<b>Gestaltungsmöglichkeiten</b>	<ul style="list-style-type: none"> <li>• Natursteinfliesen</li> <li>• Oberfläche poliert, geschliffen, gestrahlt, gebürstet, Kanten standardmäßig gefast (auf Anfrage auch ohne Fase)</li> <li>• kombinierbar mit plastischen Fassadenelementen aus Verolith-Granulat</li> </ul>
<b>Farbspektrum</b>	<ul style="list-style-type: none"> <li>• gemäß Sto-Natursteinkollektion</li> </ul>
<b>Verarbeitung</b>	<ul style="list-style-type: none"> <li>• umfangreiche Detaillösungen</li> <li>• schnelle Montage</li> </ul>
<b>Zulassungen/Normen</b>	Es gelten die jeweiligen europäischen und /oder nationalen Zulassungen.



# StoVentec C

## Fugenlose, vorgehängte, hinterlüftete Fassade mit Keramik

### Systemvorteile

- bauphysikalische Vorteile durch Hinterlüftung der Fassade (Feuchte-, Schall- und sommerlicher Wärmeschutz)
- Ausgleich von Unebenheiten durch variable Unterkonstruktion
- niedrigste Wärmebrückenkoeffizienten durch eigene Unterkonstruktion aus einer Edelstahl-/Aluminium-Kombination
- passivhauszertifizierte, wärmebrückenfreie Unterkonstruktion möglich
- hoch witterungsbeständig
- sehr hohe Rissicherheit

### Übersicht StoVentec C

<b>Anwendung</b>	<ul style="list-style-type: none"> <li>• Alt- und Neubau, Anwendungsgrenze gemäß nationaler Bauordnung</li> <li>• Unterkonstruktion aus Wandhalter und Tragprofil (StoVentro Y): große Systemaufbauten sind möglich, z. B. &gt; 60 cm, geeignet für Passivhausstandard durch zertifizierte Unterkonstruktion</li> </ul>
<b>Untergrund</b>	<ul style="list-style-type: none"> <li>• Mauerwerk wie z. B. Ziegel, Kalksandstein, Porenbeton, Sicht- und Verblendmauerwerk</li> <li>• Beton, Plattenbau (Dreischichtplatten)</li> <li>• Holzbau</li> </ul>
<b>Befestigung</b>	<ul style="list-style-type: none"> <li>• Unterkonstruktion aus Wandhalter und Tragprofil (StoVentro Y): leicht justierbare Unterkonstruktion aus einer Kombination aus Edelstahl und Aluminium mit niedrigsten Wärmebrückenkoeffizienten</li> <li>• im Holzbau mit Holz-Grundlattung</li> </ul>
<b>Wärmeschutz</b>	<ul style="list-style-type: none"> <li>• vlieskaschierte Mineralwolle</li> <li>• große Dämmstoffdicken möglich</li> <li>• Systemausführung auch ohne Dämmung möglich</li> </ul>
<b>Brandverhalten</b>	<ul style="list-style-type: none"> <li>• im definierten Systemaufbau Klasse A2-s1, d0 gemäß EN 13501-1 bei Verwendung der StoVentec Trägerplatte S oder gemäß nationaler Norm bei Verwendung der StoVentec Trägerplatte</li> <li>• Brandsperrern gemäß nationalen Vorgaben ggf. erforderlich</li> </ul>
<b>Schlagfestigkeit</b>	<ul style="list-style-type: none"> <li>• hoch mechanisch belastbar</li> </ul>
<b>Schallschutz</b>	<ul style="list-style-type: none"> <li>• Schalldämmmaßverbesserung bis 12 dB (A)</li> <li>• abgeleitet vom geprüften Systemaufbau von StoVentec R</li> </ul>
<b>Gestaltungsmöglichkeiten</b>	<ul style="list-style-type: none"> <li>• Klinkerriemchen, Keramik</li> <li>• kombinierbar mit plastischen Fassadenelementen aus Verolith-Granulat</li> </ul>
<b>Farbspektrum</b>	<ul style="list-style-type: none"> <li>• gemäß Klinker- und Keramik-Farbtönenkollektion</li> </ul>
<b>Verarbeitung</b>	<ul style="list-style-type: none"> <li>• umfangreiche Detaillösungen</li> <li>• schnelle Montage</li> </ul>
<b>Zulassungen/Normen</b>	Es gelten die jeweiligen europäischen und /oder nationalen Zulassungen.

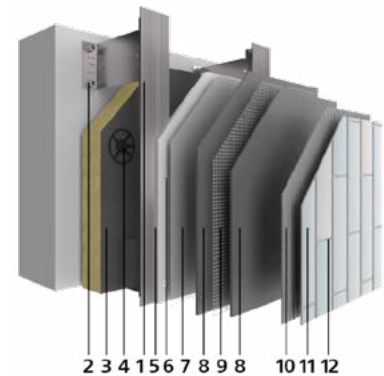

- 1 Unterkonstruktion
- 2 Verankerung
- 3 Dämmung
- 4 Befestigung
- 5 Trägerplatten
- 6 Befestigung der Trägerplatten
- 7 Grundbeschichtung
- 8 Unterputz
- 9 Bewehrung/Armierung
- 10 Verklebung
- 11 Fassadenbekleidung
- 12 Verfugung

# StoVentec M

## Fugenlose, vorgehängte, hinterlüftete Fassade mit Glasmosaik

### Systemvorteile

- zur dekorativen Gestaltung individueller, glänzender Oberflächen aus StoGlass Mosaic
- bauphysikalische Vorteile durch Hinterlüftung der Fassade (Feuchte-, Schall- und sommerlicher Wärmeschutz)
- gebogene Formen möglich
- große Gestaltungsfreiheit durch Farb- und Formatkombinationen ohne Begrenzung des Hellbezugswertes
- Ausgleich von Unebenheiten durch variable Unterkonstruktion
- niedrigste Wärmebrückenkoeffizienten durch eigene Unterkonstruktion aus einer Edelstahl-/Aluminium-Kombination
- passivhauszertifizierte, wärmebrückenfreie Unterkonstruktion möglich
- hoch witterungsbeständig
- sehr hohe Rissicherheit
- höhere Sicherheit durch Systemlösung mit aufeinander abgestimmten Komponenten

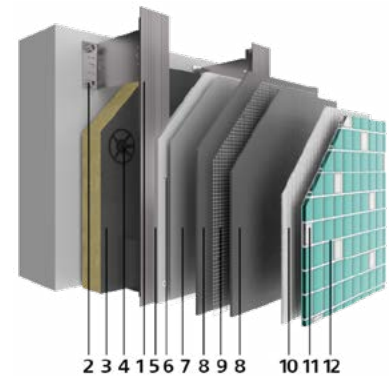

- 1 Unterkonstruktion
- 2 Verankerung
- 3 Dämmung
- 4 Befestigung
- 5 Trägerplatten
- 6 Befestigung der Trägerplatten
- 7 Grundbeschichtung
- 8 Unterputz
- 9 Bewehrung/Armierung
- 10 Verklebung
- 11 Fassadenbekleidung
- 12 Verfugung

### Übersicht StoVentec M

<b>Anwendung</b>	<ul style="list-style-type: none"> <li>• Alt- und Neubau, Anwendungsgrenze gemäß nationaler Bauordnung</li> <li>• Unterkonstruktion aus Wandhalter und Tragprofil (StoVentro Y): große Systemaufbauten sind möglich, z. B. &gt; 60 cm, geeignet für Passivhausstandard durch zertifizierte Unterkonstruktion</li> </ul>
<b>Untergrund</b>	<ul style="list-style-type: none"> <li>• Mauerwerk wie z. B. Ziegel, Kalksandstein, Porenbeton, Sicht- und Verblendmauerwerk</li> <li>• Beton, Plattenbau (Dreischichtplatten)</li> <li>• Holzbau</li> </ul>
<b>Befestigung</b>	<ul style="list-style-type: none"> <li>• Unterkonstruktion aus Wandhalter und Tragprofil (StoVentro Y): leicht justierbare Unterkonstruktion aus einer Kombination aus Edelstahl und Aluminium mit niedrigsten Wärmebrückenkoeffizienten</li> <li>• im Holzbau mit Holz-Grundlattung</li> </ul>
<b>Wärmeschutz</b>	<ul style="list-style-type: none"> <li>• vlieskaschierte Mineralwolle</li> <li>• große Dämmstoffdicken möglich</li> <li>• Systemausführung auch ohne Dämmung möglich</li> </ul>
<b>Brandverhalten</b>	<ul style="list-style-type: none"> <li>• im definierten Systemaufbau Klasse A2-s1, d0 gemäß EN 13501-1 bei Verwendung der StoVentec Trägerplatte S oder gemäß nationaler Norm bei Verwendung der StoVentec Trägerplatte</li> <li>• Brandsperren gemäß nationalen Vorgaben ggf. erforderlich</li> </ul>
<b>Schlagfestigkeit</b>	<ul style="list-style-type: none"> <li>• stoß- und schlagfest</li> </ul>
<b>Schallschutz</b>	<ul style="list-style-type: none"> <li>• Schalldämmmaßverbesserung bis 12 dB (A)</li> <li>• abgeleitet vom geprüften Systemaufbau von StoVentec R</li> </ul>
<b>Gestaltungsmöglichkeiten</b>	<ul style="list-style-type: none"> <li>• Glasmosaik</li> <li>• glänzende Oberfläche mit Tiefenwirkung</li> <li>• kombinierbar mit plastischen Fassadenelementen aus Verolith-Granulat</li> </ul>
<b>Farbspektrum</b>	<ul style="list-style-type: none"> <li>• gemäß Glasmosaikkollektion</li> </ul>
<b>Verarbeitung</b>	<ul style="list-style-type: none"> <li>• umfangreiche Detaillösungen</li> <li>• schnelle Montage</li> <li>• Rundungen sind realisierbar</li> </ul>
<b>Zulassungen/Normen</b>	Es gelten die jeweiligen europäischen und /oder nationalen Zulassungen.



## Systembeschreibung StoVentec S, C, M

Untergrund	Massivbau	Holzbau
<b>Unterkonstruktion</b> siehe Kapitel: Systemkomponenten	<b>Sto-Wandhalter</b> StoVentro Bracket StoVentro Bracket	
<b>Verankerung</b> siehe Kapitel: Systemkomponenten	<b>Sto-Fassadenschraubdübel</b> zugelassen gemäß bauaufsichtlicher Zulassung oder europäisch technischer Zulassung (nach Objektstatik)	
<b>Dämmung</b> siehe Kapitel: Systemkomponenten	<b>Sto-Steinwolleplatte VHF vlieskaschiert</b> oder Sto-Glaswolleplatte VHF vlieskaschiert <sup>2)</sup>	
<b>Befestigung</b> siehe Kapitel: Systemkomponenten	<b>Sto-Dämmstoffhalter</b>	auf die Holzgrundlattung ist eine Winddichtigkeitsbahn anzubringen. <b>Sto-Schraubdübel H 60</b>
<b>Unterkonstruktion</b> siehe Kapitel: Systemkomponenten	<b>Sto-Aluminium T-Profil</b> mit <b>Sto-Fassaden-Selbstbohrschraube 5,5 x 19 mm</b> mit Überdrehsicherung an <b>Sto-Wandhalter</b> verschraubt	Holz-Traglattung, mind. 30 mm dick und 80 mm breit, in Bereichen ohne Plattenstoß $\geq 40$ mm breit. Holzschraube nach DIN 1052 (nicht im Lieferumfang)
<b>Trägerplatten</b> siehe Kapitel: Systemkomponenten	<b>StoVentec Trägerplatte S<sup>1)</sup></b>	<b>StoVentec Trägerplatte</b>
<b>Befestigung der Trägerplatten</b> siehe Kapitel: Systemkomponenten	<b>Sto-Fassaden-Schrauben 5,5 x 24 mm</b>	<b>Sto-Fassaden-Schrauben 5,0 x 42 mm</b>
<b>Grundbeschichtung</b> siehe Kapitel: Systemkomponenten	<b>Sto-Putzgrund</b>	
<b>Unterputz</b> siehe Kapitel: Systemkomponenten	<b>StoLevell Uni</b>	
<b>Bewehrung/Armierung</b> siehe Kapitel: Systemkomponenten	<b>Sto-Glasfasergewebe</b>	
<b>Verklebung</b> siehe Kapitel: Systemkomponenten	<b>StoColl KM</b>	
<b>Fassadenbekleidungen</b> siehe Kapitel: Systemkomponenten	<b>StoStone (StoVentec S)</b> oder <b>keramische Bekleidungen (StoVentec C)</b> oder <b>Sto-Glass Mosaic (StoVentec M)</b>	
<b>Verfugung</b> siehe Kapitel: Systemkomponenten	<b>StoColl FM-S</b> oder <b>FM-K</b> oder <b>FM-E</b> oder <b>FM-E</b>	

<sup>1)</sup> im entstprechenden Systemaufbau Brandverhalten A2-s1, d0 (siehe Übersicht), <sup>2)</sup>(siehe SPL) in Absprache mit dem Produktmanagement

## StoVentec Glass

### Fugenbetonte, vorgehängte, hinterlüftete Fassade mit Glas

#### Systemvorteile

- exklusives Glaspaneel-System mit nicht sichtbarer Befestigung
- fugenbetonte Paneelfassade zur dekorativen Gestaltung hochwertiger Glasoberflächen (individuelle Formate möglich)
- bauphysikalische Vorteile durch Hinterlüftung der Fassade (Feuchte-, Schall- und sommerlicher Wärmeschutz)
- schmutzunempfindliche, glatte Oberfläche – geringe Unterhaltskosten bzgl. Reinigung
- Ausgleich von Unebenheiten durch variable Unterkonstruktion
- schnelle und witterungsunabhängige Montage durch werkseitige Vorfertigung und Einhängung in Agraffenprofile
- höhere Sicherheit durch Systemlösung mit aufeinander abgestimmten Komponenten

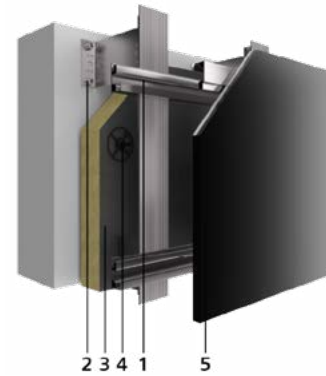

- 1 Unterkonstruktion
- 2 Verankerung
- 3 Dämmung
- 4 Befestigung
- 5 Glaspaneel

#### Übersicht StoVentec Glass

<b>Anwendung</b>	<ul style="list-style-type: none"> <li>• Alt- und Neubau, Anwendungsgrenze gemäß nationaler Bauordnung</li> <li>• große Systemaufbauten (z. B. &gt; 60 cm) möglich</li> <li>• außen und innen</li> </ul>
<b>Untergrund</b>	<ul style="list-style-type: none"> <li>• Mauerwerk wie z. B. Ziegel, Kalksandstein, Porenbeton, Sicht- und Verblendmauerwerk</li> <li>• Beton, Plattenbau (Dreischichtplatten)</li> <li>• Holzbau</li> </ul>
<b>Befestigung</b>	<ul style="list-style-type: none"> <li>• durch Agraffenprofile, nicht sichtbar</li> <li>• leicht justierbare Unterkonstruktion aus einer Edelstahl-Aluminium-Kombination mit niedrigsten Wärmebrückenkoeffizienten</li> <li>• im Holzbau mit Holz-Grundlattung</li> </ul>
<b>Wärmeschutz</b>	<ul style="list-style-type: none"> <li>• vlieskaschierte Mineralwolle</li> <li>• große Dämmstoffdicken möglich</li> <li>• Systemausführung auch ohne Dämmung möglich</li> </ul>
<b>Brandverhalten</b>	<ul style="list-style-type: none"> <li>• Klasse B-s1, d0 gemäß EN 13501-1, schwer entflammbar bei Verwendung des Glaspaneels StoVentec Glass</li> <li>• Klasse A2-s1, d0 gemäß EN 13501-1, nichtbrennbar bei Verwendung des Glaspaneels StoVentec Glass A</li> <li>• Brandsperrern sind gemäß nationalen Vorgaben ggf. erforderlich.</li> </ul>
<b>Schlagfestigkeit</b>	<ul style="list-style-type: none"> <li>• hohe Stoßfestigkeit</li> <li>• hohe Standsicherheit bei Explosionslasten</li> <li>• geringe Verletzungsgefahr bei Glasbruch aufgrund verklebter Einscheiben-Sicherheitsgläser</li> </ul>
<b>Schallschutz</b>	<ul style="list-style-type: none"> <li>• Schalldämmmaßverbesserung bis 18 dB (A)</li> </ul>
<b>Weitere Eigenschaften</b>	<ul style="list-style-type: none"> <li>• erdbebenbeständig</li> </ul>
<b>Gestaltungsmöglichkeiten</b>	<ul style="list-style-type: none"> <li>• glatte, glänzende Oberfläche mit Tiefenwirkung aus Einscheibensicherheitsglas</li> <li>• Paneel-Fassade – Fuge als Gestaltungsmittel</li> <li>• Formate bis 6,5 m<sup>2</sup> möglich</li> <li>• weitere Glasvarianten auf Anfrage</li> </ul>
<b>Farbspektrum</b>	<ul style="list-style-type: none"> <li>• große Farbtonvielfalt – RAL-Farbtöne, Siebdruck, Logos etc.</li> <li>• keine Begrenzung des Hellbezugswertes</li> </ul>
<b>Verarbeitung</b>	<ul style="list-style-type: none"> <li>• Einhängen der werkseitig gefertigten Paneele in die Unterkonstruktion auf der Baustelle</li> <li>• schnelle und witterungsunabhängige Montage</li> <li>• umfangreiche Detaillösungen</li> </ul>
<b>Zulassungen/Normen</b>	Es gelten die jeweiligen europäischen und /oder nationalen Zulassungen.



## Systembeschreibung StoVentec Glass

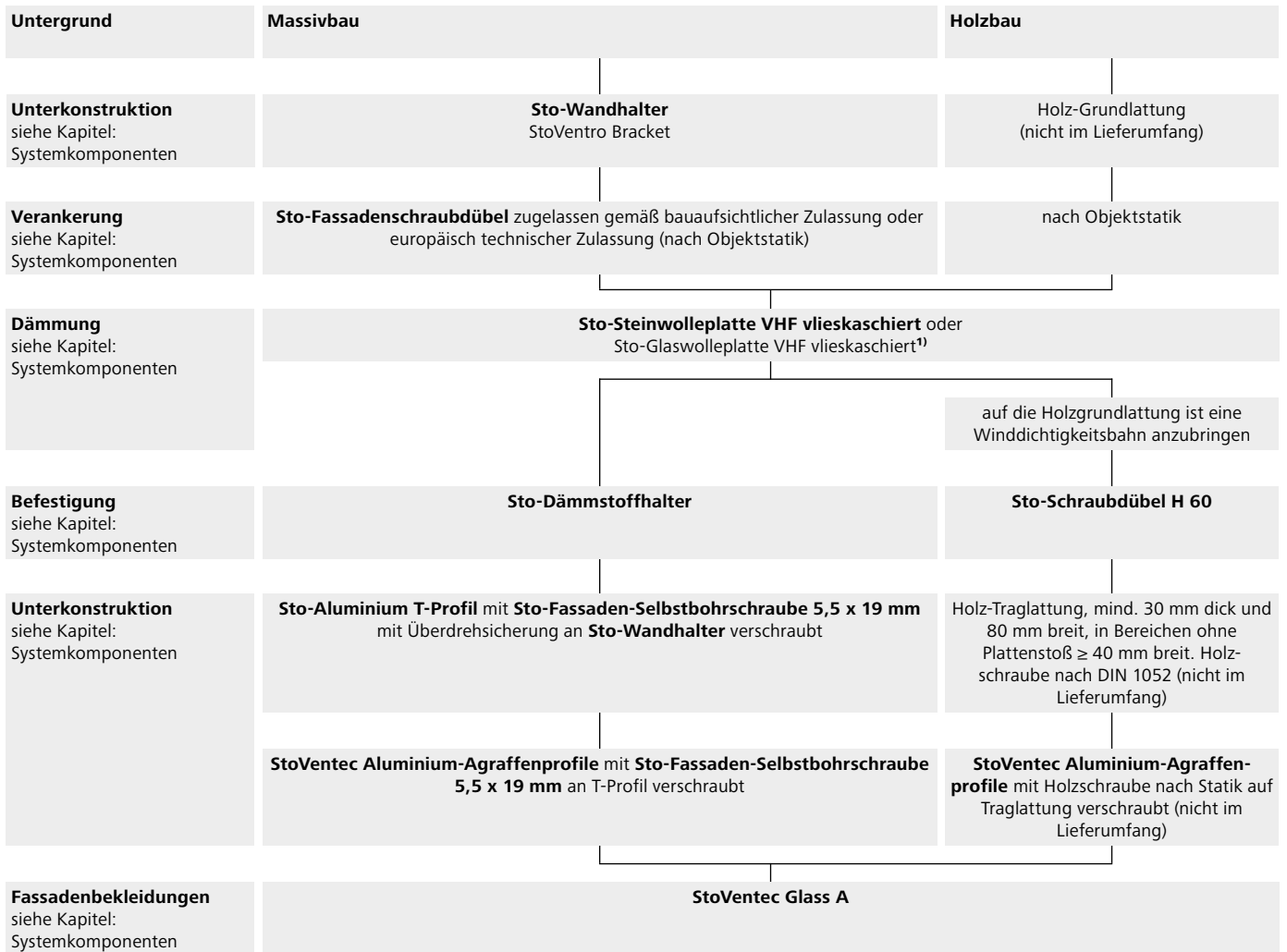

<sup>1)</sup>(siehe SPL) in Absprache mit dem Produktmanagement

# StoVentec Photovoltaics Inlay

## Fugenbetonte, vorgehängte, hinterlüftete Fassade mit gerahmten Photovoltaikmodulen

### Systemvorteile

- in die Fassade integrierte Photovoltaik zur Gewinnung von elektrischer Energie
- Modultechnologie: Photovoltaikmodule auf monokristalliner Basis
- installierte Leistung: > ca. 180 Wp/m<sup>2</sup>
- Wirkungsgrad: ≥ 18 %
- bauphysikalische Vorteile durch Hinterlüftung der Fassade (Feuchte-, Schall- und sommerlicher Wärmeschutz)
- Ausgleich von Unebenheiten durch variable Unterkonstruktion
- niedrigste Wärmebrückenkoeffizienten durch eigene Unterkonstruktion aus einer Edelstahl-/Aluminium-Kombination
- passivhauszertifizierte, wärmebrückenfreie Unterkonstruktion möglich
- hoch witterungsbeständig



- 1 Unterkonstruktion
- 2 Verankerung
- 3 Dämmung
- 4 Befestigung
- 5 Fassadenbekleidung

### Übersicht StoVentec Photovoltaics Inlay

<b>Anwendung</b>	<ul style="list-style-type: none"> <li>• Alt- und Neubau, Anwendungsgrenze gemäß nationaler Bauordnung</li> <li>• geeignet für Passivhausstandard durch zertifizierte Unterkonstruktion</li> <li>• große Systemaufbauten (z. B. &gt; 60 cm) möglich</li> </ul>
<b>Untergrund</b>	<ul style="list-style-type: none"> <li>• Mauerwerk wie z. B. Ziegel, Kalksandstein, Porenbeton, Sicht- und Verblendmauerwerk</li> <li>• Beton, Plattenbau (Dreischichtplatten)</li> <li>• Holzbau</li> </ul>
<b>Befestigung</b>	<ul style="list-style-type: none"> <li>• durch bauseitig auf die Unterkonstruktion aufgebrachte Einlegeschiene</li> <li>• leicht justierbare Unterkonstruktion aus einer Edelstahl-/Aluminium-Kombination</li> <li>• im Holzbau mit Holz-Grundlattung</li> </ul>
<b>Wärmeschutz</b>	<ul style="list-style-type: none"> <li>• vlieskaschierte Mineralwolle</li> <li>• große Dämmstoffdicken möglich</li> <li>• Systemausführung auch ohne Dämmung möglich</li> </ul>
<b>Brandverhalten</b>	<ul style="list-style-type: none"> <li>• Brandverhalten (Klasse) gemäß EN 13501-1: B-s1, d0, schwerentflammbar</li> <li>• gemäß nationaler Norm im definierten Systemaufbau</li> <li>• Brandsperren gemäß nationalen Vorgaben ggf. erforderlich</li> </ul>
<b>Schlagfestigkeit</b>	<ul style="list-style-type: none"> <li>• hohe mechanische Belastbarkeit</li> </ul>
<b>Schallschutz</b>	<ul style="list-style-type: none"> <li>• Schalldämmmaßverbesserung bis 10 dB (A)</li> </ul>
<b>Nachhaltigkeit</b>	<ul style="list-style-type: none"> <li>• gute Rückbaubarkeit in sortenreine Einzelkomponenten dank modularem Systemaufbau</li> <li>• Rücknahme defekter oder ausgedienter Photovoltaik-Module durch den Hersteller</li> </ul>
<b>Gestaltungsmöglichkeiten</b>	<ul style="list-style-type: none"> <li>• hochwertige, homogene Optik</li> <li>• Kombination verschiedener Formate möglich</li> <li>• Kombination mit anderen Oberflächen als Mischfassade möglich</li> </ul>
<b>Farbspektrum</b>	<ul style="list-style-type: none"> <li>• anthrazitfarben</li> </ul>
<b>Verarbeitung</b>	<ul style="list-style-type: none"> <li>• Einhängen der werkseitig gefertigten Paneele in die Unterkonstruktion auf der Baustelle</li> <li>• schnelle und witterungsunabhängige Montage</li> <li>• umfangreiche Detaillösungen</li> <li>• Anschlussverkabelung: dezentrales Dosenkonzept (3 Stück) mit MC4-Steckverbindern</li> </ul>
<b>Reinigung/Unterhalt</b>	<ul style="list-style-type: none"> <li>• Verschmutzungen mit klarem Wasser und einem weichen Schwamm oder Lappen entfernen</li> <li>• Pflege- und Reinigungsanleitung separat erhältlich</li> </ul>
<b>Hinweise</b>	<ul style="list-style-type: none"> <li>• Leistungsgarantie: min. 97 % im ersten Jahr, danach maximale Reduktion um 0,7 % pro Jahr bis zu 25 Jahren</li> <li>• Module aus österreichischer Produktion</li> </ul>



# Systemkomponenten

**88 Unterkonstruktion**

**94 Verankerung**

**95 Dämmung**

**96 Befestigung**

**97 Trägerplatten**

**98 Befestigung der Trägerplatten**

**98 Grundbeschichtung**

**98 Unterputz**

**99 Bewehrung/Armierung**

**99 Schlussbeschichtung**

**101 Verklebung**

**101 Fassadenbekleidungen**

**104 Verfugung**



## Unterkonstruktion für StoVentec Fassade

Unterkonstruktion für vorgehängte hinterlüftete Fassadensysteme

### Hinweise

Mindestbestellmenge: volle Verpackungseinheiten, Warenrücknahme: Es werden ausnahmslos unbeschädigte, saubere und volle Verpackungseinheiten gegen Abzug einer 20 % Bearbeitungsgebühr zurückgenommen.

### Sto-Wandhalter GP PH

Passivhauszertifiziertes wärmebrückenfreies Unterkonstruktionselement in StoVentec Fassaden

09386-001	Sto-Wandhalter GP PH 200 mm V2A	1 Stück	14,45 €/St.
09386-002	Sto-Wandhalter GP PH 210 mm V2A	1 Stück	14,78 €/St.
09386-003	Sto-Wandhalter GP PH 220 mm V2A	1 Stück	14,93 €/St.
09386-004	Sto-Wandhalter GP PH 230 mm V2A	1 Stück	15,34 €/St.
09386-005	Sto-Wandhalter GP PH 240 mm V2A	1 Stück	15,54 €/St.
09386-006	Sto-Wandhalter GP PH 250 mm V2A	1 Stück	15,82 €/St.
09386-007	Sto-Wandhalter GP PH 260 mm V2A	1 Stück	16,00 €/St.
09386-008	Sto-Wandhalter GP PH 270 mm V2A	1 Stück	16,45 €/St.
09386-009	Sto-Wandhalter GP PH 280 mm V2A	1 Stück	16,79 €/St.
09386-010	Sto-Wandhalter GP PH 290 mm V2A	1 Stück	17,08 €/St.
09386-011	Sto-Wandhalter GP PH 300 mm V2A	1 Stück	17,46 €/St.
09386-012	Sto-Wandhalter GP PH 310 mm V2A	1 Stück	18,20 €/St.
09386-013	Sto-Wandhalter GP PH 320 mm V2A	1 Stück	18,78 €/St.
09386-014	Sto-Wandhalter GP PH 330 mm V2A	1 Stück	18,92 €/St.
09386-015	Sto-Wandhalter GP PH 340 mm V2A	1 Stück	19,15 €/St.
09386-016	Sto-Wandhalter GP PH 350 mm V2A	1 Stück	19,24 €/St.
09386-017	Sto-Wandhalter GP PH 360 mm V2A	1 Stück	19,51 €/St.

### Sto-Wandhalter FP/GP PH

Passivhauszertifiziertes wärmebrückenfreies Unterkonstruktionselement in StoVentec Fassaden

09391-001	Sto-Wandhalter FP/GP PH 200 mm V2A	1 Stück	18,46 €/St.
09391-002	Sto-Wandhalter FP/GP PH 210 mm V2A	1 Stück	18,99 €/St.
09391-003	Sto-Wandhalter FP/GP PH 220 mm V2A	1 Stück	19,49 €/St.
09391-004	Sto-Wandhalter FP/GP PH 230 mm V2A	1 Stück	19,82 €/St.
09391-005	Sto-Wandhalter FP/GP PH 240 mm V2A	1 Stück	20,11 €/St.
09391-006	Sto-Wandhalter FP/GP PH 250 mm V2A	1 Stück	20,31 €/St.
09391-007	Sto-Wandhalter FP/GP PH 260 mm V2A	1 Stück	20,61 €/St.
09391-008	Sto-Wandhalter FP/GP PH 270 mm V2A	1 Stück	20,98 €/St.
09391-009	Sto-Wandhalter FP/GP PH 280 mm V2A	1 Stück	21,47 €/St.
09391-010	Sto-Wandhalter FP/GP PH 290 mm V2A	1 Stück	22,01 €/St.
09391-011	Sto-Wandhalter FP/GP PH 300 mm V2A	1 Stück	22,41 €/St.
09391-012	Sto-Wandhalter FP/GP PH 310 mm V2A	1 Stück	23,47 €/St.
09391-013	Sto-Wandhalter FP/GP PH 320 mm V2A	1 Stück	24,46 €/St.
09391-014	Sto-Wandhalter FP/GP PH 330 mm V2A	1 Stück	24,82 €/St.
09391-015	Sto-Wandhalter FP/GP PH 340 mm V2A	1 Stück	24,94 €/St.
09391-016	Sto-Wandhalter FP/GP PH 350 mm V2A	1 Stück	25,51 €/St.
09391-017	Sto-Wandhalter FP/GP PH 360 mm V2A	1 Stück	25,61 €/St.



**StoVentro Bracket L150 GP**

Unterkonstruktionselement für StoVentec Fassaden

**Hinweise**weitere Wandhaltergrößen auf Anfrage, Verbrauch abhängig  
von der Statik, Lieferzeit: 7 Arbeitstage

<b>09617-017</b>	StoVentro Bracket L150 GP 80/2,0 mm 1.4162	1 Stück/20 Stück Karton	10,82 €/St.
<b>09617-018</b>	StoVentro Bracket L150 GP 100/2,0 mm 1.4162	1 Stück/20 Stück Karton	11,43 €/St.
<b>09617-019</b>	StoVentro Bracket L150 GP 120/2,0 mm 1.4162	1 Stück/20 Stück Karton	11,91 €/St.
<b>09617-020</b>	StoVentro Bracket L150 GP 140/2,0 mm 1.4162	1 Stück/20 Stück Karton	12,42 €/St.
<b>09617-021</b>	StoVentro Bracket L150 GP 160/2,0 mm 1.4162	1 Stück/20 Stück Karton	12,98 €/St.
<b>09617-022</b>	StoVentro Bracket L150 GP 180/2,0 mm 1.4162	1 Stück/20 Stück Karton	13,85 €/St.
<b>09617-023</b>	StoVentro Bracket L150 GP 200/2,0 mm 1.4162	1 Stück/20 Stück Karton	14,34 €/St.
<b>09617-024</b>	StoVentro Bracket L150 GP 220/2,0 mm 1.4162	1 Stück/20 Stück Karton	14,85 €/St.
<b>09617-025</b>	StoVentro Bracket L150 GP 240/2,0 mm 1.4162	1 Stück/20 Stück Karton	15,40 €/St.
<b>09617-026</b>	StoVentro Bracket L150 GP 260/2,0 mm 1.4162	1 Stück/20 Stück Karton	16,29 €/St.
<b>09617-027</b>	StoVentro Bracket L150 GP 280/2,0 mm 1.4162	1 Stück/20 Stück Karton	16,76 €/St.
<b>09617-028</b>	StoVentro Bracket L150 GP 300/2,0 mm 1.4162	1 Stück/20 Stück Karton	17,35 €/St.
<b>09617-029</b>	StoVentro Bracket L150 GP 320/2,0 mm 1.4162	1 Stück/20 Stück Karton	18,19 €/St.
<b>09617-030</b>	StoVentro Bracket L150 GP 340/2,0 mm 1.4162	1 Stück/20 Stück Karton	18,71 €/St.
<b>09617-031</b>	StoVentro Bracket L150 GP 360/2,0 mm 1.4162	1 Stück/20 Stück Karton	19,27 €/St.

**StoVentro Bracket L150 FP**

Unterkonstruktionselement für StoVentec Fassaden

**Hinweise**weitere Wandhaltergrößen auf Anfrage, Verbrauch abhängig  
von der Statik, Lieferzeit: 7 Arbeitstage

<b>09614-016</b>	StoVentro Bracket L150 FP 80/2,0 mm 1.4162	1 Stück/20 Stück Karton	13,61 €/St.
<b>09614-017</b>	StoVentro Bracket L150 FP 100/2,0 mm 1.4162	1 Stück/20 Stück Karton	14,47 €/St.
<b>09614-018</b>	StoVentro Bracket L150 FP 120/2,0 mm 1.4162	1 Stück/20 Stück Karton	15,40 €/St.
<b>09614-019</b>	StoVentro Bracket L150 FP 140/2,0 mm 1.4162	1 Stück/20 Stück Karton	16,33 €/St.
<b>09614-020</b>	StoVentro Bracket L150 FP 160/2,0 mm 1.4162	1 Stück/20 Stück Karton	17,28 €/St.
<b>09614-021</b>	StoVentro Bracket L150 FP 180/2,0 mm 1.4162	1 Stück/20 Stück Karton	16,38 €/St.
<b>09614-022</b>	StoVentro Bracket L150 FP 200/2,0 mm 1.4162	1 Stück/20 Stück Karton	17,19 €/St.
<b>09614-023</b>	StoVentro Bracket L150 FP 220/2,0 mm 1.4162	1 Stück/20 Stück Karton	20,36 €/St.
<b>09614-024</b>	StoVentro Bracket L150 FP 240/2,0 mm 1.4162	1 Stück/20 Stück Karton	21,23 €/St.
<b>09614-025</b>	StoVentro Bracket L150 FP 260/2,0 mm 1.4162	1 Stück/20 Stück Karton	22,52 €/St.
<b>09614-026</b>	StoVentro Bracket L150 FP 280/2,0 mm 1.4162	1 Stück/20 Stück Karton	23,42 €/St.
<b>09614-027</b>	StoVentro Bracket L150 FP 300/2,0 mm 1.4162	1 Stück/20 Stück Karton	24,38 €/St.
<b>09614-028</b>	StoVentro Bracket L150 FP 320/2,0 mm 1.4162	1 Stück/20 Stück Karton	25,60 €/St.
<b>09614-029</b>	StoVentro Bracket L150 FP 340/2,0 mm 1.4162	1 Stück/20 Stück Karton	26,47 €/St.
<b>09614-030</b>	StoVentro Bracket L150 FP 360/2,0 mm 1.4162	1 Stück/20 Stück Karton	27,42 €/St.

**StoVentro Bracket EX 100 GP**

Unterkonstruktionselement für StoVentec Fassaden

**Hinweise**

Lieferzeit: 4 Arbeitstage

<b>09613-017</b>	StoVentro Bracket EX100 GP 100/1.5 mm 1.4404	1 Stück/10 Stück Karton	14,65 €/St.
------------------	--	-------------------------	-------------

**StoVentro Bracket EX100 FP**

Unterkonstruktionselement für StoVentec Fassaden

**Hinweise**

Lieferzeit: 4 Arbeitstage

<b>09611-017</b>	StoVentro Bracket EX100 FP 100/1.5 mm 1.4404	1 Stück/10 Stück Karton	11,05 €/St.
------------------	--	-------------------------	-------------



## StoVentro Bracket L200 GP

Unterkonstruktionselement für StoVentec Fassaden

### Hinweise

optionales thermisches Trennelement separat bestellen, Lieferzeit: 4 Arbeitstage

09619-001	StoVentro Bracket L200 GP 40/3.2 mm AW-6063	1 Stück/60 Stück Karton	2,97 €/St.
09619-002	StoVentro Bracket L200 GP 60/3.2 mm AW-6063	1 Stück/60 Stück Karton	2,97 €/St.
09619-003	StoVentro Bracket L200 GP 80/3.2 mm AW-6063	1 Stück/60 Stück Karton	3,21 €/St.
09619-004	StoVentro Bracket L200 GP 100/3.2 mm AW-6063	1 Stück/30 Stück Karton	3,65 €/St.
09619-005	StoVentro Bracket L200 GP 120/3.2 mm AW-6063	1 Stück/30 Stück Karton	3,87 €/St.
09619-006	StoVentro Bracket L200 GP 140/3.2 mm AW-6063	1 Stück/30 Stück Karton	4,14 €/St.
09619-007	StoVentro Bracket L200 GP 160/3.2 mm AW-6063	1 Stück/30 Stück Karton	4,73 €/St.
09619-008	StoVentro Bracket L200 GP 180/3.2 mm AW-6063	1 Stück/30 Stück Karton	5,17 €/St.
09619-009	StoVentro Bracket L200 GP 200/4.2 mm AW-6063	1 Stück/30 Stück Karton	6,25 €/St.
09619-010	StoVentro Bracket L200 GP 220/4.2 mm AW-6063	1 Stück/30 Stück Karton	6,59 €/St.
09619-011	StoVentro Bracket L200 GP 240/4.2 mm AW-6063	1 Stück/30 Stück Karton	7,70 €/St.
09619-012	StoVentro Bracket L200 GP 260/4.2 mm AW-6063	1 Stück/20 Stück Karton	7,99 €/St.
09619-013	StoVentro Bracket L200 GP 280/4.2 mm AW-6063	1 Stück/20 Stück Karton	8,25 €/St.
09619-014	StoVentro Bracket L200 GP 300/4.2 mm AW-6063	1 Stück/20 Stück Karton	8,90 €/St.
09619-015	StoVentro Bracket L200 GP 320/4.2 mm AW-6063	1 Stück/20 Stück Karton	9,14 €/St.

## StoVentro Bracket L200 FP

Unterkonstruktionselement für StoVentec Fassaden

### Hinweise

optionales thermisches Trennelement separat bestellen, Lieferzeit: 4 Arbeitstage

09618-001	StoVentro Bracket L200 FP 40/3.2 mm AW-6063	1 Stück/60 Stück Karton	3,82 €/St.
09618-002	StoVentro Bracket L200 FP 60/3.2 mm AW-6063	1 Stück/60 Stück Karton	3,82 €/St.
09618-003	StoVentro Bracket L200 FP 80/3.2 mm AW-6063	1 Stück/60 Stück Karton	4,16 €/St.
09618-004	StoVentro Bracket L200 FP 100/3.2 mm AW-6063	1 Stück/30 Stück Karton	4,73 €/St.
09618-005	StoVentro Bracket L200 FP 120/3.2 mm AW-6063	1 Stück/30 Stück Karton	5,09 €/St.
09618-006	StoVentro Bracket L200 FP 140/3.2 mm AW-6063	1 Stück/30 Stück Karton	5,51 €/St.
09618-007	StoVentro Bracket L200 FP 160/3.2 mm AW-6063	1 Stück/30 Stück Karton	6,29 €/St.
09618-008	StoVentro Bracket L200 FP 180/3.2 mm AW-6063	1 Stück/30 Stück Karton	6,87 €/St.
09618-009	StoVentro Bracket L200 FP 200/4.2 mm AW-6063	1 Stück/30 Stück Karton	8,54 €/St.
09618-010	StoVentro Bracket L200 FP 220/4.2 mm AW-6063	1 Stück/30 Stück Karton	9,07 €/St.
09618-011	StoVentro Bracket L200 FP 240/4.2 mm AW-6063	1 Stück/30 Stück Karton	10,45 €/St.
09618-012	StoVentro Bracket L200 FP 260/4.2 mm AW-6063	1 Stück/30 Stück Karton	10,86 €/St.
09618-013	StoVentro Bracket L200 FP 280/4.2 mm AW-6063	1 Stück/20 Stück Karton	11,23 €/St.
09618-014	StoVentro Bracket L200 FP 300/4.2 mm AW-6063	1 Stück/20 Stück Karton	12,10 €/St.
09618-015	StoVentro Bracket L200 FP 320/4.2 mm AW-6063	1 Stück/20 Stück Karton	12,49 €/St.

## StoVentro Bracket EX 200

Unterkonstruktionselement für StoVentec Fassaden

### Hinweise

Lieferzeit: 4 Arbeitstage

09619-016	StoVentro Bracket EX200 GP 100/3.2 mm AW-6063	1 Stück/100 Stück Karton	5,31 €/St.
09618-016	StoVentro Bracket EX200 FP 100/3.2 mm AW-6063 T66	1 Stück/100 Stück Karton	6,74 €/St.

**StoVentro Bracket L350 GP**

Wandhalter für vorgehängte hinterlüftete Fassadenunterkonstruktionen

**Hinweise**weitere Wandhaltergrößen auf Anfrage, Verbrauch abhängig  
von der Statik, Lieferzeit: 7 Arbeitstage

		ca. Verbrauch	2 St./m <sup>2</sup>	
09690-001	StoVentro Bracket L350 GP 80 /2,0 mm S550GD+ZM		1 Stück/20 Stück Karton	6,80 €/St.
09690-002	StoVentro Bracket L350 GP 100/2,0 mm S550GD+ZM		1 Stück/20 Stück Karton	7,01 €/St.
09690-003	StoVentro Bracket L350 GP 120/2,0 mm S550GD+ZM		1 Stück/20 Stück Karton	7,22 €/St.
09690-004	StoVentro Bracket L350 GP 140/2,0 mm S550GD+ZM		1 Stück/20 Stück Karton	7,46 €/St.
09690-005	StoVentro Bracket L350 GP 160/2,0 mm S550GD+ZM		1 Stück/20 Stück Karton	7,64 €/St.
09690-006	StoVentro Bracket L350 GP 180/2,0 mm S550GD+ZM		1 Stück/20 Stück Karton	8,13 €/St.
09690-007	StoVentro Bracket L350 GP 200/2,0 mm S550GD+ZM		1 Stück/20 Stück Karton	8,30 €/St.
09690-008	StoVentro Bracket L350 GP 220/2,0 mm S550GD+ZM		1 Stück/20 Stück Karton	8,55 €/St.
09690-009	StoVentro Bracket L350 GP 240/2,0 mm S550GD+ZM		1 Stück/20 Stück Karton	8,72 €/St.
09690-010	StoVentro Bracket L350 GP 260/2,0 mm S550GD+ZM		1 Stück/20 Stück Karton	9,21 €/St.
09690-011	StoVentro Bracket L350 GP 280/2,0 mm S550GD+ZM		1 Stück/20 Stück Karton	9,38 €/St.
09690-012	StoVentro Bracket L350 GP 300/2,0 mm S550GD+ZM		1 Stück/20 Stück Karton	9,63 €/St.
09690-013	StoVentro Bracket L350 GP 320/2,0 mm S550GD+ZM		1 Stück/20 Stück Karton	10,08 €/St.
09690-014	StoVentro Bracket L350 GP 340/2,0 mm S550GD+ZM		1 Stück/20 Stück Karton	10,29 €/St.
09690-015	StoVentro Bracket L350 GP 360/2,0 mm S550GD+ZM		1 Stück/20 Stück Karton	10,50 €/St.
09690-016	StoVentro Bracket L350 GP 380/2,0 mm S550GD+ZM		1 Stück/20 Stück Karton	10,95 €/St.
09690-017	StoVentro Bracket L350 GP 400/2,0 mm S550GD+ZM		1 Stück/20 Stück Karton	11,16 €/St.
09690-018	StoVentro Bracket L350 GP 420/2,0 mm S550GD+ZM		1 Stück/20 Stück Karton	11,41 €/St.
09690-019	StoVentro Bracket L350 GP 440/2,0 mm S550GD+ZM		1 Stück/20 Stück Karton	11,82 €/St.
09690-020	StoVentro Bracket L350 GP 460/2,0 mm S550GD+ZM		1 Stück/20 Stück Karton	12,07 €/St.
09690-021	StoVentro Bracket L350 GP 480/2,0 mm S550GD+ZM		1 Stück/20 Stück Karton	12,24 €/St.
09690-022	StoVentro Bracket L350 GP 500/2,0 mm S550GD+ZM		1 Stück/20 Stück Karton	12,73 €/St.
09690-023	StoVentro Bracket L350 GP 520/2,0 mm S550GD+ZM		1 Stück/20 Stück Karton	12,90 €/St.
09690-024	StoVentro Bracket L350 GP 540/2,0 mm S550GD+ZM		1 Stück/20 Stück Karton	13,15 €/St.
09690-025	StoVentro Bracket L350 GP 560/2,0 mm S550GD+ZM		1 Stück/20 Stück Karton	13,57 €/St.
09690-026	StoVentro Bracket L350 GP 580/2,0 mm S550GD+ZM		1 Stück/20 Stück Karton	13,81 €/St.
09690-027	StoVentro Bracket L350 GP 600/2,0 mm S550GD+ZM		1 Stück/20 Stück Karton	13,99 €/St.

**StoVentro Bracket L350 FP**

Wandhalter für vorgehängte hinterlüftete Fassadenunterkonstruktionen

**Hinweise**weitere Wandhaltergrößen auf Anfrage, Verbrauch abhängig  
von der Statik, Lieferzeit: 7 Arbeitstage

		ca. Verbrauch	1 St./m <sup>2</sup>	
09689-001	StoVentro Bracket L350 FP 80 /2,0 mm S550GD+ZM		1 Stück/20 Stück Karton	7,88 €/St.
09689-002	StoVentro Bracket L350 FP 100/2,0 mm S550GD+ZM		1 Stück/20 Stück Karton	8,27 €/St.
09689-003	StoVentro Bracket L350 FP 120/2,0 mm S550GD+ZM		1 Stück/20 Stück Karton	8,65 €/St.
09689-004	StoVentro Bracket L350 FP 140/2,0 mm S550GD+ZM		1 Stück/20 Stück Karton	9,03 €/St.
09689-005	StoVentro Bracket L350 FP 160/2,0 mm S550GD+ZM		1 Stück/20 Stück Karton	9,38 €/St.
09689-006	StoVentro Bracket L350 FP 180/2,0 mm S550GD+ZM		1 Stück/20 Stück Karton	9,98 €/St.
09689-007	StoVentro Bracket L350 FP 200/2,0 mm S550GD+ZM		1 Stück/20 Stück Karton	10,36 €/St.
09689-008	StoVentro Bracket L350 FP 220/2,0 mm S550GD+ZM		1 Stück/20 Stück Karton	10,74 €/St.
09689-009	StoVentro Bracket L350 FP 240/2,0 mm S550GD+ZM		1 Stück/20 Stück Karton	11,09 €/St.
09689-010	StoVentro Bracket L350 FP 260/2,0 mm S550GD+ZM		1 Stück/20 Stück Karton	11,72 €/St.
09689-011	StoVentro Bracket L350 FP 280/2,0 mm S550GD+ZM		1 Stück/20 Stück Karton	12,07 €/St.
09689-012	StoVentro Bracket L350 FP 300/2,0 mm S550GD+ZM		1 Stück/20 Stück Karton	12,45 €/St.
09689-013	StoVentro Bracket L350 FP 320/2,0 mm S550GD+ZM		1 Stück/20 Stück Karton	13,04 €/St.
09689-014	StoVentro Bracket L350 FP 340/2,0 mm S550GD+ZM		1 Stück/20 Stück Karton	13,43 €/St.
09689-015	StoVentro Bracket L350 FP 360/2,0 mm S550GD+ZM		1 Stück/20 Stück Karton	13,78 €/St.
09689-016	StoVentro Bracket L350 FP 380/2,0 mm S550GD+ZM		1 Stück/20 Stück Karton	14,37 €/St.
09689-017	StoVentro Bracket L350 FP 400/2,0 mm S550GD+ZM		1 Stück/20 Stück Karton	14,75 €/St.
09689-018	StoVentro Bracket L350 FP 420/2,0 mm S550GD+ZM		1 Stück/20 Stück Karton	15,14 €/St.
09689-019	StoVentro Bracket L350 FP 440/2,0 mm S550GD+ZM		1 Stück/20 Stück Karton	15,76 €/St.
09689-020	StoVentro Bracket L350 FP 460/2,0 mm S550GD+ZM		1 Stück/20 Stück Karton	16,08 €/St.
09689-021	StoVentro Bracket L350 FP 480/2,0 mm S550GD+ZM		1 Stück/20 Stück Karton	16,46 €/St.
09689-022	StoVentro Bracket L350 FP 500/2,0 mm S550GD+ZM		1 Stück/20 Stück Karton	17,09 €/St.
09689-023	StoVentro Bracket L350 FP 520/2,0 mm S550GD+ZM		1 Stück/20 Stück Karton	17,47 €/St.
09689-024	StoVentro Bracket L350 FP 540/2,0 mm S550GD+ZM		1 Stück/20 Stück Karton	17,86 €/St.
09689-025	StoVentro Bracket L350 FP 560/2,0 mm S550GD+ZM		1 Stück/20 Stück Karton	18,42 €/St.
09689-026	StoVentro Bracket L350 FP 580/2,0 mm S550GD+ZM		1 Stück/20 Stück Karton	18,80 €/St.
09689-027	StoVentro Bracket L350 FP 600/2,0 mm S550GD+ZM		1 Stück/20 Stück Karton	19,18 €/St.

**StoVentro Bracket EX 300**

Wandhalterverlängerung für vorgehängte hinterlüftete Fassaden

**Hinweise**

Lieferzeit: 4 Arbeitstage

09691-001	StoVentro Bracket EX300 FP 100/2.0 mm S550GD+ZM	1 Stück/10 Stück Karton	12,90 €/St.
09691-002	StoVentro Bracket EX300 GP 100/2.0 mm S550GD+ZM	1 Stück/10 Stück Karton	10,08 €/St.

**StoVentro Bracket CR 350**

Eckwandhalter für Unterkonstruktionen für vorgehängte hinterlüftete Fassaden

**Hinweise**

Lieferzeit: 4 Arbeitstage

09693-001	StoVentro Bracket CR350 FP/GP 440/2.0 mm S550GD+ZM	1 Stück/20 Stück Karton	26,86 €/St.
09693-002	StoVentro Bracket CR350 FP/GP 480/2.0 mm S550GD+ZM	1 Stück/20 Stück Karton	28,15 €/St.
09693-003	StoVentro Bracket CR350 FP/GP 540/2.0 mm S550GD+ZM	1 Stück/20 Stück Karton	30,55 €/St.
09693-004	StoVentro Bracket CR350 FP/GP 600/2.0 mm S550GD+ZM	1 Stück/20 Stück Karton	33,41 €/St.

**StoVentro Bracket LT 350**

Sturzwandhalter für Unterkonstruktionen für vorgehängte hinterlüftete Fassaden

**Hinweise**

Lieferzeit: 4 Arbeitstage

09694-001	StoVentro Bracket LT350 FP/GP 290/2.0 mm S550GD+ZM	1 Stück	16,39 €/St.
09694-002	StoVentro Bracket LT350 FP/GP 560/2.0 mm S550GD+ZM	1 Stück	24,07 €/St.

**StoVentro Thermostop L100/L300**

Thermisches Trennelement zwischen Wandhalter und Wand

		ca. Verbrauch	1 Stück/Wandhalter
<b>07610-008</b>	StoVentro Thermostop L100/L300 FP 130x50x6 mm	1 Stück/50 Stück Karton	2,49 €/St.
<b>07610-009</b>	StoVentro Thermostop L100/L300 GP 75x50x6 mm	1 Stück/50 Stück Karton	1,86 €/St.

**StoVentro Thermostop L200**

Thermisches Trennelement zwischen Wandhalter und Wanduntergrund

		ca. Verbrauch	1 St./Wandhalter
<b>07610-006</b>	StoVentro Thermostop L200 FP 135x50x6 mm	1 Stück/300 Stück Karton	1,39 €/St.
<b>07610-007</b>	StoVentro Thermostop L200 GP 95,5x50x6 mm	1 Stück/300 Stück Karton	1,10 €/St.

**Sto-Thermoblock-Element PH**

Thermisches Trennelement zwischen Wandhalter und Wanduntergrund

<b>09392-001</b>	Sto-Thermoblock-Element PH klein 40x70x10 mm	1 Stück	1,31 €/St.
<b>09392-005</b>	Sto-Thermoblock-Element PH groß 135x40x10 (3 Langlöcher) FP	1 Stück	1,77 €/St.

**Sto-Thermogleit-Element PH**

Thermisches Trennelement zwischen T-Profil und Wandhalter

<b>09392-002</b>	Sto-Thermogleit-Element PH klein 75x50x4,5x1,0 mm	1 Stück	1,64 €/St.
<b>09392-003</b>	Sto-Thermogleit-Element PH groß 135x50x4,5 mm	1 Stück	2,27 €/St.
<b>09392-004</b>	Sto-Thermogleit-Element PH 3 m	1 Stück	22,18 €/St.

**Sto-Eckhalter Edelstahl**

Unterkonstruktionselement in StoVentec Fassaden

<b>08888-002</b>	Sto-Eckhalter Edelstahl FP/GP 440 mm V2A	1 Stück	31,76 €/St.
<b>08888-003</b>	Sto-Eckhalter Edelstahl FP/GP 475 mm V2A	1 Stück	33,11 €/St.
<b>08888-004</b>	Sto-Eckhalter Edelstahl FP/GP 535 mm V2A	1 Stück	36,01 €/St.
<b>08888-005</b>	Sto-Eckhalter Edelstahl FP/GP 595 mm V2A	1 Stück	39,93 €/St.

**Sto-Sturzhalter Edelstahl**

Unterkonstruktionselement in StoVentec Fassaden

<b>08887-003</b>	Sto-Sturzhalter Edelstahl FP/GP 290 mm V2A	1 Stück/20 Stück Karton	17,26 €/St.
<b>08887-004</b>	Sto-Sturzhalter Edelstahl FP/GP 560 mm V2A	1 Stück/20 Stück Karton	25,16 €/St.

**StoVentec Sicherungsstift**

Sicherungsstift aus Edelstahl

<b>07090-003</b>	StoVentec Sicherungsstift 5,0 x 36 mm	1 Stück/250 Stück Karton	1,07 €/St.
------------------	---------------------------------------	--------------------------	------------

**Sto-Aluminium-T- und -L-Profil**

Profile zur Aufnahme der StoVentec Trägerplatte

<b>08198-001</b>	Sto-Aluminium-T-Profil 90x52,7x2,7 mm	3 m Stück	10,29 €/m
<b>08198-002</b>	Sto-Aluminium-L-Profil 50x40x2,7 mm	3 m Stück	10,29 €/m
<b>08198-003</b>	Sto-Aluminium-T-Profil 90x52,7x2,7 mm	6 m Stück	10,29 €/m

**StoVentro Profile H250 MFT-O**

Tragprofil für die StoVentec Trägerplatte

<b>09647-001</b>	StoVentro Profile H250 MFT-O 40x29,8x1,9 mm AW-6063 T66	6 m Karton	20,15 €/m
------------------	---	------------	-----------

**StoVentec Aluminium Agraffenprofil**

Agraffenprofil zur Einhängung der StoVentec-Paneele

		ca. Verbrauch	1,00 m/m
<b>08208-001</b>	Aluminium Agraffenprofil Länge 3 m	3 m Stück	18,34 €/m
<b>08208-005</b>	Aluminium Agraffenprofil Länge 6 m	6 m Stück	18,34 €/m

**StoVentec Stahlprofil**

Gelochtes Stahlprofil zur vertikalen und horizontalen Befestigung an Fassaden

<b>07720-002</b>	StoVentec Stahlprofil 70/25x0,7	3 m Stück/3,0 m	10,06 €/m
------------------	---------------------------------	-----------------	-----------

**Sto-Fassaden-Selbstbohrschraube**

Zur Verbindung der T- und L-Profile mit den Wandhaltern

		<b>ca. Verbrauch</b>	2 St./Wandhalter
<b>07025-003</b>	Sto-Fassaden-Selbstbohrschraube 5,5 x 19 mit Überdrehsicherung	500 Stück Karton	0,32 €/St.

**StoVentro Screw 108**

Bohrschraube zur Verbindung der T-Profile und L-Profile mit den Wandhaltern

		<b>ca. Verbrauch</b>	2 St./Wandhalter
<b>07025-009</b>	StoVentro Screw 108 - 5,5x22 mm 1.4578	500 Stück Karton	0,51 €/St.
<b>07025-010</b>	StoVentro Screw 108 - 5,5x22 mm 1.4578	1 Stück	0,61 €/St.

**Sto-Thermisches Trennband**

Polyethylenband zur thermischen Trennung der Bekleidung von der Unterkonstruktion

		<b>ca. Verbrauch</b>	1,0 m/m
<b>07083-017</b>	Sto-Thermisches Trennband 90 mm x 1 mm x 50 m	50 m Rolle/150 m Karton	1,93 €/m

**StoVentro Profile Inlay**

Schiene zum Einhängen der Module StoPhotovoltaics Inlay

		<b>ca. Verbrauch</b>	1,0 m/m
<b>09399-017</b>	StoVentro Profile Inlay L: 6 m	1 Stück	147,15 €/St.
<b>09399-018</b>	StoVentro Profile Inlay L: 3 m	1 Stück	73,58 €/St.

**StoVentro Screw Inlay**

Schraube zur Sicherung der Photovoltaikmodule gegen seitliches Verschieben

		<b>ca. Verbrauch</b>	1 St. pro Photovoltaik-Modul
<b>09399-019</b>	StoVentro Screw Inlay M5x30 V2A	200 Stück Karton	1,17 €/St.

**Verankerung****Sto-Schraubdübel VF BEZ-08 10**

Schraubdübel für VHF-Wandhalter

<b>08949-001</b>	Sto-Schraubdübel VF BEZ-08 10	50 Stück Karton	8,58 €/St.
------------------	-------------------------------	-----------------	------------

**Sto-Rahmendübel VF UEZ-01 10**

Rahmendübel für VHF-Wandhalter

<b>08948-001</b>	Sto-Rahmendübel VF UEZ-01 10 10x80	100 Stück Karton	0,82 €/St.
<b>08948-004</b>	Sto-Rahmendübel VF UEZ-01 10 10x100	50 Stück Karton	0,99 €/St.
<b>08948-005</b>	Sto-Rahmendübel VF UEZ-01 10 10x120	50 Stück Karton	1,07 €/St.

**Sto-Rahmendübel VF UEZ-03 10**

Rahmendübel für VHF-Wandhalter

<b>08986-013</b>	Sto-Rahmendübel VF UEZ-03 10 60 mm	50 Stück Karton/9600 Stück Palette	0,82 €/St.
<b>08986-007</b>	Sto-Rahmendübel VF UEZ-03 10 80 mm	50 Stück Karton/9600 Stück Palette	1,23 €/St.
<b>08986-008</b>	Sto-Rahmendübel VF UEZ-03 10 100 mm	50 Stück Karton/7200 Stück Palette	1,00 €/St.
<b>08986-009</b>	Sto-Rahmendübel VF UEZ-03 10 120 mm	50 Stück Karton/7200 Stück Palette	1,53 €/St.
<b>08986-010</b>	Sto-Rahmendübel VF UEZ-03 10 140 mm	50 Stück Karton/7200 Stück Palette	1,25 €/St.
<b>08986-011</b>	Sto-Rahmendübel VF UEZ-03 10 160 mm	50 Stück Karton/7200 Stück Palette	1,69 €/St.
<b>08986-012</b>	Sto-Rahmendübel VF UEZ-03 10 180 mm	50 Stück Karton/4800 Stück Palette	1,76 €/St.
<b>08986-014</b>	Sto-Rahmendübel VF UEZ-03 10 200 mm	50 Stück Karton/4800 Stück Palette	2,23 €/St.

**Sto-Rahmendübel VF BVEZ-01 10**

Rahmendübel für VHF-Wandhalter

<b>08947-001</b>	Sto-Rahmendübel VF BVEZ-01 10x50	100 Stück Karton	0,79 €/St.
<b>08947-002</b>	Sto-Rahmendübel VF BVEZ-01 10x60	100 Stück Karton	0,80 €/St.
<b>08947-003</b>	Sto-Rahmendübel VF BVEZ-01 10x70	100 Stück Karton	0,81 €/St.

**Schraubanker HUS-HR**

Schraubanker mit Sechskantkopf

<b>09648-001</b>	Schraubanker HUS-HR 6x60 mm A4	50 Stück Karton	6,04 €/St.
------------------	--------------------------------	-----------------	------------

**Injektionsmörtel HIT-HY 170**

Zweikomponentiger Injektionsmörtel

<b>09652-001</b>	Injektionsmörtel HIT-HY 170 - 500 ml	1 Karton	95,29 €/St.
------------------	--------------------------------------	----------	-------------

**Injektionsmörtel HIT-HY 270**

Zweikomponentiger Injektionsmörtel

<b>09651-001</b>	Injektionsmörtel HIT-HY 270 - 500 ml	1 Karton	118,12 €/St.
------------------	--------------------------------------	----------	--------------

**Siebhülse HIT-SC**

Siebhülse für Befestigungen in Mauerwerk

<b>09649-001</b>	Siebhülse HIT-SC 16x85 mm	20 Stück Karton	1,38 €/St.
------------------	---------------------------	-----------------	------------

**Ankerstange HIT-V-R**

Ankerstange für Injektionsmörtel

<b>09650-001</b>	Ankerstange HIT-V-R M8x110 mm A4	20 Stück Karton	5,42 €/St.
<b>09650-002</b>	Ankerstange HIT-V-R M10x115 mm A4	10 Stück Karton	7,08 €/St.

**Dämmung****Sto-Steinwolleplatte 032 VHF vlieskaschiert Fix**

Wärmedämmplatte aus Mineralwolle nach EN 13162

		<b>ca. Verbrauch</b>	1,00 m <sup>2</sup> /m <sup>2</sup>
<b>09447-001</b>	Sto-Steinwolleplatte 032 VHF Vlieskaschiert Fix 6 cm 100x62,5cm	3,75 m <sup>2</sup> Bund/105 m <sup>2</sup> Palette	auf Anfrage
<b>09447-002</b>	Sto-Steinwolleplatte 032 VHF Vlieskaschiert Fix 8 cm 100x62,5cm	3,125 m <sup>2</sup> Bund/75 m <sup>2</sup> Palette	auf Anfrage
<b>09447-003</b>	Sto-Steinwolleplatte 032 VHF Vlieskaschiert Fix 10 cm 100x62,5cm	2,5 m <sup>2</sup> Bund/60 m <sup>2</sup> Palette	auf Anfrage
<b>09447-004</b>	Sto-Steinwolleplatte 032 VHF Vlieskaschiert Fix 12 cm 100x62,5cm	1,875 m <sup>2</sup> Bund/52,5 m <sup>2</sup> Palette	auf Anfrage
<b>09447-005</b>	Sto-Steinwolleplatte 032 VHF Vlieskaschiert Fix 14 cm 100x62,5cm	1,875 m <sup>2</sup> Bund/45 m <sup>2</sup> Palette	auf Anfrage
<b>09447-006</b>	Sto-Steinwolleplatte 032 VHF Vlieskaschiert Fix 16 cm 100x62,5cm	1,25 m <sup>2</sup> Bund/35 m <sup>2</sup> Palette	auf Anfrage
<b>09447-007</b>	Sto-Steinwolleplatte 032 VHF Vlieskaschiert Fix 18 cm 100x62,5cm	1,25 m <sup>2</sup> Bund/35 m <sup>2</sup> Palette	auf Anfrage

**Sto-Steinwolleplatte 035 VHF vlieskaschiert**

Wärmedämmplatte aus Mineralwolle nach EN 13162

		<b>ca. Verbrauch</b>	1,0 m <sup>2</sup> /m <sup>2</sup>
<b>08765-020</b>	Sto-Steinwolleplatte 035 VHF VK 5 cm 100x60cm	6 m <sup>2</sup> Bund/120 m <sup>2</sup> Palette	auf Anfrage
<b>08765-021</b>	Sto-Steinwolleplatte 035 VHF VK 6 cm 100x60cm	4,8 m <sup>2</sup> Bund/96 m <sup>2</sup> Palette	auf Anfrage
<b>08765-022</b>	Sto-Steinwolleplatte 035 VHF VK 8 cm 100x60cm	3,6 m <sup>2</sup> Bund/72 m <sup>2</sup> Palette	auf Anfrage
<b>08765-023</b>	Sto-Steinwolleplatte 035 VHF VK 10 cm 100x60cm	3 m <sup>2</sup> Bund/60 m <sup>2</sup> Palette	auf Anfrage
<b>08765-024</b>	Sto-Steinwolleplatte 035 VHF VK 12 cm 100x60cm	2,4 m <sup>2</sup> Bund/48 m <sup>2</sup> Palette	auf Anfrage
<b>08765-025</b>	Sto-Steinwolleplatte 035 VHF VK 14 cm 100x60cm	1,8 m <sup>2</sup> Bund/43,2 m <sup>2</sup> Palette	auf Anfrage
<b>08765-026</b>	Sto-Steinwolleplatte 035 VHF VK 16 cm 100x60cm	1,8 m <sup>2</sup> Bund/36 m <sup>2</sup> Palette	auf Anfrage
<b>08765-027</b>	Sto-Steinwolleplatte 035 VHF VK 18 cm 100x60cm	1,2 m <sup>2</sup> Bund/33,6 m <sup>2</sup> Palette	auf Anfrage
<b>08765-028</b>	Sto-Steinwolleplatte 035 VHF VK 20 cm 100x60cm	1,2 m <sup>2</sup> Bund/28,8 m <sup>2</sup> Palette	auf Anfrage

**Sto-Steinwolleplatte 035 VHF Vlieskaschiert Fix**

Wärmedämmplatte aus Mineralwolle nach EN 13162

		ca. Verbrauch	1,00 m <sup>2</sup> /m <sup>2</sup>
09449-001	Sto-Steinwolleplatte 035 VHF Vliesk. Fix AT 6cm 100x62,5 cm	6,25 m <sup>2</sup> Bund/125 m <sup>2</sup> Palette	auf Anfrage
09449-002	Sto-Steinwolleplatte 035 VHF Vliesk. Fix AT 8cm 100x62,5 cm	3,75 m <sup>2</sup> Bund/90 m <sup>2</sup> Palette	auf Anfrage
09449-003	Sto-Steinwolleplatte 035 VHF Vliesk. Fix AT 10cm 100x62,5 cm	3,75 m <sup>2</sup> Bund/75 m <sup>2</sup> Palette	auf Anfrage
09449-004	Sto-Steinwolleplatte 035 VHF Vliesk. Fix AT 12cm 100x62,5 cm	3,125 m <sup>2</sup> Bund/62,5 m <sup>2</sup> Palette	auf Anfrage
09449-005	Sto-Steinwolleplatte 035 VHF Vliesk. Fix AT 14cm 100x62,5 cm	2,5 m <sup>2</sup> Bund/50 m <sup>2</sup> Palette	auf Anfrage
09449-006	Sto-Steinwolleplatte 035 VHF Vliesk. Fix AT 16cm 100x62,5 cm	1,875 m <sup>2</sup> Bund/45 m <sup>2</sup> Palette	auf Anfrage
09449-007	Sto-Steinwolleplatte 035 VHF Vliesk. Fix AT 18cm 100x62,5 cm	1,875 m <sup>2</sup> Bund/37,5 m <sup>2</sup> Palette	auf Anfrage
09449-008	Sto-Steinwolleplatte 035 VHF Vliesk. Fix AT 20cm 100x62,5 cm	1,875 m <sup>2</sup> Bund/37,5 m <sup>2</sup> Palette	auf Anfrage
09449-009	Sto-Steinwolleplatte 035 VHF Vliesk. Fix AT 22cm 100x62,5 cm	1,25 m <sup>2</sup> Bund/30 m <sup>2</sup> Palette	auf Anfrage
09449-010	Sto-Steinwolleplatte 035 VHF Vliesk. Fix AT 24cm 100x62,5 cm	1,25 m <sup>2</sup> Bund/30 m <sup>2</sup> Palette	auf Anfrage

**Mindermengen, Abladegebühren und Rücknahme - Steinwolle- und Glaswollgedämmplatten (VHF)**

<b>Liefer- und Mindermengen</b>	Stein- und Glaswolle-Dämmstoffe ab 5 Paletten frei Baustelle unabeladen. Bei 4 Paletten € 150,- Mindermengenzuschlag, darunter keine Zustellung.
<b>Entladung bzw. Anlieferung</b>	Wenn Entladehilfen gefordert sind, kann mit Hebebühne, Kran oder Mitnahmestapler entladen werden. Bei einer geforderten Entladehilfe kann sich die Standardlieferzeit verlängern. Um eine unkomplizierte Entladung gewährleisten zu können, muss die Zufahrt auf die Baustelle frei sein.
<b>Kosten Entladehilfe</b>	Entladehilfeschlag für ebenerdige Entladung (nur bei palettierten Produkten möglich) LKW-Motorwagen € 125,- exkl. MwSt./Entladestelle LKW-Zug € 215,- exkl. MwSt./Entladestelle. (Diese Kosten beinhalten das Abladen. Eine weitere baustellenseitige Manipulation ist damit nicht abgedeckt.)
<b>Rücknahme Dämmstoffe</b>	Es werden ausnahmslos nur <b>ganze</b> unbeschädigte, saubere und volle Verpackungseinheiten gegen Zahlung einer 20%igen Bearbeitungsgebühr zurückgenommen. Eine Rücknahme von Sonderprodukten bzw. Sonderstärken (= alle ungeraden Dämmstoffstärken ab 7 cm) ist nicht möglich.

**Befestigung****Sto-Dämmstoffhalter DH**

Schlagdübel für Dämmstoffe in vorgehängten, hinterlüfteten Fassaden

		ca. Verbrauch	5 St./m <sup>2</sup>
02801-011	Sto-Dämmstoffhalter Schaft 60 mm	300 Stück Karton	0,22 €/St.
02801-012	Sto-Dämmstoffhalter Schaft 80 mm	300 Stück Karton	0,28 €/St.
02801-013	Sto-Dämmstoffhalter Schaft 100 mm	300 Stück Karton	0,32 €/St.
02801-014	Sto-Dämmstoffhalter Schaft 120 mm	300 Stück Karton	0,42 €/St.
02801-015	Sto-Dämmstoffhalter Schaft 140 mm	300 Stück Karton	0,45 €/St.
02801-016	Sto-Dämmstoffhalter Schaft 160 mm	300 Stück Karton	0,56 €/St.
02801-017	Sto-Dämmstoffhalter Schaft 180 mm	300 Stück Karton	0,58 €/St.
02801-018	Sto-Dämmstoffhalter Schaft 200 mm	300 Stück Karton	0,66 €/St.
02801-019	Sto-Dämmstoffhalter Schaft 220 mm	300 Stück Karton	0,71 €/St.
02801-020	Sto-Dämmstoffhalter Schaft 240 mm	300 Stück Karton	0,95 €/St.
02801-021	Sto-Dämmstoffhalter Schaft 260 mm	300 Stück Karton	1,17 €/St.
02801-022	Sto-Dämmstoffhalter Schaft 280 mm	300 Stück Karton	1,36 €/St.
02801-023	Sto-Dämmstoffhalter Schaft 300 mm	300 Stück Karton	1,59 €/St.
02801-024	Sto-Dämmstoffhalter Teller DH 90 mm	300 Stück Karton	0,21 €/St.





## Sto-Dämmstoffhalter HIF

Schlagdübel für Dämmstoffe in vorgehängten, hinterlüfteten Fassaden

		ca. Verbrauch	5,00 St./m <sup>2</sup>
<b>09377-001</b>	Sto-Dämmstoffhalter HIF 60	250 Stück Karton	0,31 €/St.
<b>09377-002</b>	Sto-Dämmstoffhalter HIF 80	250 Stück Karton	0,37 €/St.
<b>09377-003</b>	Sto-Dämmstoffhalter HIF 100	200 Stück Karton	0,39 €/St.
<b>09377-004</b>	Sto-Dämmstoffhalter HIF 120	200 Stück Karton	0,49 €/St.
<b>09377-005</b>	Sto-Dämmstoffhalter HIF 140	150 Stück Karton	0,50 €/St.
<b>09377-006</b>	Sto-Dämmstoffhalter HIF 160	150 Stück Karton	0,53 €/St.
<b>09377-007</b>	Sto-Dämmstoffhalter HIF 180	100 Stück Karton	0,66 €/St.
<b>09377-008</b>	Sto-Dämmstoffhalter HIF 200	100 Stück Karton	0,75 €/St.
<b>09377-009</b>	Sto-Dämmstoffhalter HIF 220	100 Stück Karton	0,95 €/St.
<b>09377-010</b>	Sto-Dämmstoffhalter HIF 240	100 Stück Karton	1,17 €/St.

## Sto-Schraubdübel H 60

Dämmplattenbefestiger

<b>02653-012</b>	Sto-Schraubdübel H 60 80 mm	100 Stück Karton	0,80 €/St.
<b>02653-013</b>	Sto-Schraubdübel H 60 100 mm	100 Stück Karton	0,89 €/St.
<b>02653-014</b>	Sto-Schraubdübel H 60 120 mm	100 Stück Karton	1,00 €/St.
<b>02653-015</b>	Sto-Schraubdübel H 60 140 mm	100 Stück Karton	1,09 €/St.
<b>02653-016</b>	Sto-Schraubdübel H 60 160 mm	100 Stück Karton	1,30 €/St.
<b>02653-017</b>	Sto-Schraubdübel H 60 180 mm	100 Stück Karton	1,47 €/St.
<b>02653-018</b>	Sto-Schraubdübel H 60 200 mm	100 Stück Karton	1,61 €/St.
<b>02653-019</b>	Sto-Schraubdübel H 60 220 mm	100 Stück Karton	1,81 €/St.
<b>02653-020</b>	Sto-Schraubdübel H 60 240 mm	100 Stück Karton	2,06 €/St.
<b>02653-021</b>	Sto-Schraubdübel H 60 260 mm	100 Stück Karton	2,18 €/St.
<b>02653-022</b>	Sto-Schraubdübel H 60 280 mm	100 Stück Karton	2,55 €/St.
<b>02653-023</b>	Sto-Schraubdübel H 60 300 mm	100 Stück Karton	3,04 €/St.
<b>02653-039</b>	Sto-Schraubdübel H 60 320 mm	100 Stück Karton	4,11 €/St.
<b>02653-040</b>	Sto-Schraubdübel H 60 340 mm	100 Stück Karton	4,48 €/St.

## Trägerplatten

### StoVentec Trägerplatte

Putzträgerplatte aus Blähglasgranulat

		ca. Verbrauch	1200 x 800 x 12 mm 2400 x 1200 x 12 mm 2600 x 1250 x 12 mm	1,04 St./m <sup>2</sup> 0,35 St./m <sup>2</sup> 0,31 St./m <sup>2</sup>
<b>07013-001</b>	StoVentec Trägerplatte 2600x1250x12 mm	1 Stück/60 Stück Palette	142,08 €/St.	
<b>07002-001</b>	StoVentec Trägerplatte 2400x1200x12 mm	1 Stück/80 Stück Palette	129,19 €/St.	
<b>07008-001</b>	StoVentec Trägerplatte 1200x800x12 mm	1 Stück/100 Stück Palette	43,00 €/St.	

### StoVentec Trägerplatte S

Putzträgerplatte aus Blähglasgranulat

		ca. Verbrauch	1200 x 800 x 12 mm 2400 x 1200 x 12 mm 2600 x 1250 x 12 mm	1,04 St./m <sup>2</sup> 0,35 St./m <sup>2</sup> 0,31 St./m <sup>2</sup>
<b>07008-010</b>	StoVentec Trägerplatte S 1200X800X12 mm	1 Stück/100 Stück Palette	52,36 €/St.	
<b>07002-010</b>	StoVentec Trägerplatte S 2400X1200X12 mm	1 Stück/80 Stück Palette	152,42 €/St.	
<b>07002-018</b>	StoVentec Trägerplatte S 2600x1250x12 mm	1 Stück/60 Stück Palette	169,67 €/St.	



## Befestigung der Trägerplatten

### Sto-Fassaden-Schrauben

Befestigungsschrauben für StoVentec Trägerplatte

		ca. Verbrauch		
		5,0 x 42 mm	12 - 20 St./m <sup>2</sup> für Unterkonstruktion aus Holz je nach Windlastbereich	
		5,5 x 24 mm	12 - 30 St./m <sup>2</sup> für Unterkonstruktion aus Aluminium je nach Windlastbereich	
		6,0 x 28 mm	12 - 30 St./m <sup>2</sup> für Unterkonstruktion aus Stahl je nach Windlastbereich	
<b>07046-001</b>	Sto-Fassaden-Schrauben Edelstahl, 5,0 x 42 mm für Holz UK	500 Stück Karton	0,28 €/St.	
<b>07056-007</b>	Sto-Fassaden-Bohrschrauben Edelstahl, 5,5 x 24 mm für Alu UK	500 Stück Karton	0,36 €/St.	
<b>07056-009</b>	Fassadenbohrschraube 5,5x32 mm	500 Stück Karton	0,51 €/St.	
<b>07056-006</b>	Fassadenbohrschraube TS-System 6,0 x 28 mm TX 25	500 Stück Karton	0,63 €/St.	
<b>07044-001</b>	Sto TX-Bit Typ TX25 für StoVentec Fassadenschrauben	1 Stück	8,69 €/St.	

### Sto-Fassadenschrauben-Montagetool

Montagetool zum sicheren Eindrehen von Sto-Fassadenschrauben

<b>07044-002</b>	Sto-Fassadenschrauben Montagetool	1 Tüte	45,25 €/St.	
------------------	-----------------------------------	--------	-------------	--

## Grundbeschichtung

### Sto-Putzgrund

Gefüllter, pigmentierter, organischer Voranstrich

		ca. Verbrauch		
		0,30 kg/m <sup>2</sup> pro Anstrich		
<b>00801-118</b>	Sto-Putzgrund natur	23 kg Eimer/552 kg Palette	6,90 €/kg	
<b>00801-119</b>	Sto-Putzgrund natur	16 kg Eimer/432 kg Palette	6,90 €/kg	
<b>00801-120</b>	Sto-Putzgrund natur	7 kg Eimer/420 kg Palette	7,28 €/kg	
<b>00801-122</b>	Sto-Putzgrund getönt	23 kg Eimer/552 kg Palette	7,54 €/kg	
<b>00801-123</b>	Sto-Putzgrund getönt	16 kg Eimer/432 kg Palette	7,54 €/kg	
<b>00801-124</b>	Sto-Putzgrund getönt	7 kg Eimer/420 kg Palette	8,32 €/kg	

### StoPrep Isol Q

Wässriger, isolierender, kationischer Putzgrund

		ca. Verbrauch		
		0,35 kg/m <sup>2</sup> Streichen, Rollen		
<b>01308-009</b>	StoPrep Isol Q	20 kg Eimer/480 kg Palette	13,99 €/kg	

## Unterputz

### StoArmat Classic plus F/G

Organische, zementfreie Armierungsmasse/Unterputz mit Führungskorn

		ca. Verbrauch		
		4,65 - 8,50 kg/m <sup>2</sup> als Armierungsmasse 1,55 kg/m <sup>2</sup> pro mm Schichtdicke		
<b>00250-105</b>	StoArmat Classic plus F natur	25 kg Eimer/600 kg Palette	4,50 €/kg	
<b>00250-104</b>	StoArmat Classic plus F getönt	25 kg Eimer/600 kg Palette	5,85 €/kg	
<b>00250-107</b>	StoArmat Classic plus G natur	25 kg Eimer/600 kg Palette	4,79 €/kg	
<b>00250-106</b>	StoArmat Classic plus G getönt	25 kg Eimer/600 kg Palette	6,12 €/kg	

### StoLevel Uni

Mineralischer Klebe- und Armierungsmörtel/Unterputz

		ca. Verbrauch		
		4,50 - 7,00 kg/m <sup>2</sup> Verklebung 4,00 - 7,00 kg/m <sup>2</sup> Armierung 1,28 kg/m <sup>2</sup> pro mm Schichtdicke		
<b>00815-001</b>	StoLevel Uni	25 kg Sack/900 kg Palette	1,19 €/kg	



## Bewehrung/Armierung

### Sto-Glasfasergewebe

Alkalibeständiges Armierungsgewebe

		ca. Verbrauch	1,00 m/m <sup>2</sup> bei 10 cm Überlappung
<b>02036-005</b>	Sto-Glasfasergewebe 110 cm	50 m Rolle/1650 m Palette	2,85 €/m

## Schlussbeschichtung

### StoLotusan® K/MP

Oberputz mit Lotus-Effect® Technology

		ca. Verbrauch	
		K 1,0	1,90 kg/m <sup>2</sup>
		K 1,5	2,40 kg/m <sup>2</sup>
		K 2,0	3,20 kg/m <sup>2</sup>
		K 3,0	4,30 kg/m <sup>2</sup>
		MP	1,50 - 4,00 kg/m <sup>2</sup> abhängig von der Struktur
<b>04096-001</b>	StoLotusan K 1,0 weiß	25 kg Eimer/600 kg Palette	6,79 €/kg
<b>04096-002</b>	StoLotusan K 1,0 getönt	25 kg Eimer/600 kg Palette	7,41 €/kg
<b>04790-001</b>	StoLotusan K 1,5 weiß	25 kg Eimer/600 kg Palette	6,79 €/kg
<b>04790-002</b>	StoLotusan K 1,5 getönt	25 kg Eimer/600 kg Palette	7,41 €/kg
<b>04430-005</b>	StoLotusan K 2,0 weiß	25 kg Eimer/600 kg Palette	6,79 €/kg
<b>04430-006</b>	StoLotusan K 2,0 getönt	25 kg Eimer/600 kg Palette	7,41 €/kg
<b>04432-001</b>	StoLotusan K 3,0 weiß	25 kg Eimer/600 kg Palette	6,79 €/kg
<b>04432-002</b>	StoLotusan K 3,0 getönt	25 kg Eimer/600 kg Palette	7,41 €/kg
<b>04792-001</b>	StoLotusan MP weiß	25 kg Eimer/600 kg Palette	7,39 €/kg
<b>04792-002</b>	StoLotusan MP getönt	25 kg Eimer/600 kg Palette	8,46 €/kg

### StoSilco® K/R/MP

Siliconharz-Oberputz

		ca. Verbrauch	
		K 1,0	2,00 kg/m <sup>2</sup>
		K 1,5	2,30 kg/m <sup>2</sup>
		K 2,0	3,00 kg/m <sup>2</sup>
		K 3,0	4,30 kg/m <sup>2</sup>
		R 1,5	2,20 kg/m <sup>2</sup>
		R 2,0	2,70 kg/m <sup>2</sup>
		R 3,0	3,50 kg/m <sup>2</sup>
		MP	1,50 - 4,00 kg/m <sup>2</sup> abhängig von der Struktur
<b>01220-001</b>	StoSilco K 1,0 weiß	25 kg Eimer/600 kg Palette	3,96 €/kg
<b>01220-024</b>	StoSilco K 1,0 getönt	25 kg Eimer/600 kg Palette	4,44 €/kg
<b>01218-001</b>	StoSilco K 1,5 weiß	25 kg Eimer/600 kg Palette	3,96 €/kg
<b>01218-043</b>	StoSilco K 1,5 getönt	25 kg Eimer/600 kg Palette	4,44 €/kg
<b>00186-001</b>	StoSilco K 2,0 weiß	25 kg Eimer/600 kg Palette	3,96 €/kg
<b>00186-026</b>	StoSilco K 2,0 getönt	25 kg Eimer/600 kg Palette	4,44 €/kg
<b>00187-001</b>	StoSilco K 3,0 weiß	25 kg Eimer/600 kg Palette	3,96 €/kg
<b>00187-028</b>	StoSilco K 3,0 getönt	25 kg Eimer/600 kg Palette	4,44 €/kg
<b>01219-001</b>	StoSilco R 1,5 weiß	25 kg Eimer/600 kg Palette	3,96 €/kg
<b>01219-018</b>	StoSilco R 1,5 getönt	25 kg Eimer/600 kg Palette	4,44 €/kg
<b>00188-001</b>	StoSilco R 2,0 weiß	25 kg Eimer/600 kg Palette	3,96 €/kg
<b>00188-023</b>	StoSilco R 2,0 getönt	25 kg Eimer/600 kg Palette	4,44 €/kg
<b>00189-001</b>	StoSilco R 3,0 weiß	25 kg Eimer/600 kg Palette	3,96 €/kg
<b>00189-024</b>	StoSilco R 3,0 getönt	25 kg Eimer/600 kg Palette	4,44 €/kg
<b>01214-001</b>	StoSilco MP weiß	25 kg Eimer/600 kg Palette	4,38 €/kg
<b>01214-013</b>	StoSilco MP getönt	25 kg Eimer/600 kg Palette	4,83 €/kg



**Stolit® K/R/MP**  
Organischer Oberputz

ca. Verbrauch		
	K 1,0	1,80 kg/m <sup>2</sup>
	K 1,5	2,30 kg/m <sup>2</sup>
	K 2,0	3,00 kg/m <sup>2</sup>
	K 3,0	4,30 kg/m <sup>2</sup>
	K 6,0	6,00 kg/m <sup>2</sup>
	R 1,5	2,20 kg/m <sup>2</sup>
	R 2,0	2,70 kg/m <sup>2</sup>
	R 3,0	3,50 kg/m <sup>2</sup>
	R 6,0	5,60 kg/m <sup>2</sup>
	MP	1,50 - 4,00 kg/m <sup>2</sup> abhängig von der Struktur

<b>00130-001</b>	Stolit K 1,0 weiß	25 kg Eimer/600 kg Palette	3,93 €/kg
<b>00130-005</b>	Stolit K 1,0 getönt	25 kg Eimer/600 kg Palette	4,36 €/kg
<b>00130-075</b>	Stolit K 1,0 getönt mit X-black Technology	25 kg Eimer/600 kg Palette	6,73 €/kg
<b>00131-001</b>	Stolit K 1,5 weiß	25 kg Eimer/600 kg Palette	3,93 €/kg
<b>00131-053</b>	Stolit K 1,5 getönt	25 kg Eimer/600 kg Palette	4,36 €/kg
<b>00131-154</b>	Stolit K 1,5 getönt mit X-black Technology	25 kg Eimer/600 kg Palette	6,73 €/kg
<b>00132-001</b>	Stolit K 2,0 weiß	25 kg Eimer/600 kg Palette	3,93 €/kg
<b>00132-003</b>	Stolit K 2,0 getönt	25 kg Eimer/600 kg Palette	4,36 €/kg
<b>00132-126</b>	Stolit K 2,0 getönt mit X-black Technology	25 kg Eimer/600 kg Palette	6,73 €/kg
<b>00134-001</b>	Stolit K 3,0 weiß	25 kg Eimer/600 kg Palette	3,93 €/kg
<b>00134-003</b>	Stolit K 3,0 getönt	25 kg Eimer/600 kg Palette	4,36 €/kg
<b>00134-114</b>	Stolit K 3,0 getönt mit X-black Technology	25 kg Eimer/600 kg Palette	6,73 €/kg
<b>00135-001</b>	Stolit K 6,0 weiß	25 kg Eimer/600 kg Palette	3,93 €/kg
<b>00135-002</b>	Stolit K 6,0 getönt	25 kg Eimer/600 kg Palette	4,36 €/kg
<b>00141-001</b>	Stolit R 1,5 weiß	25 kg Eimer/600 kg Palette	3,93 €/kg
<b>00141-046</b>	Stolit R 1,5 getönt	25 kg Eimer/600 kg Palette	4,36 €/kg
<b>00142-002</b>	Stolit R 2,0 weiß	25 kg Eimer/600 kg Palette	3,93 €/kg
<b>00142-047</b>	Stolit R 2,0 getönt	25 kg Eimer/600 kg Palette	4,36 €/kg
<b>00143-001</b>	Stolit R 3,0 weiß	25 kg Eimer/600 kg Palette	3,93 €/kg
<b>00143-048</b>	Stolit R 3,0 getönt	25 kg Eimer/600 kg Palette	4,36 €/kg
<b>00144-001</b>	Stolit R 6,0 weiß	25 kg Eimer/600 kg Palette	3,93 €/kg
<b>00144-003</b>	Stolit R 6,0 getönt	25 kg Eimer/600 kg Palette	4,36 €/kg
<b>00183-001</b>	Stolit MP weiß	25 kg Eimer/600 kg Palette	4,47 €/kg
<b>00183-014</b>	Stolit MP getönt	25 kg Eimer/600 kg Palette	5,05 €/kg
<b>00183-032</b>	Stolit MP getönt mit X-black Technology	25 kg Eimer/600 kg Palette	8,62 €/kg



## StoMiral® K/R/MP

Mineralischer Oberputz nach EN 998-1

		ca. Verbrauch	
		K 1,0	1,60 kg/m <sup>2</sup>
		K 1,5	1,80 kg/m <sup>2</sup>
		K 2,0	2,40 kg/m <sup>2</sup>
		K 3,0	2,70 kg/m <sup>2</sup>
		K 4-6	5,20 kg/m <sup>2</sup>
		R 1,5	1,80 kg/m <sup>2</sup>
		R 2,0	2,40 kg/m <sup>2</sup>
		R 3,0	2,80 kg/m <sup>2</sup>
		R 6,0	6,20 kg/m <sup>2</sup>
		MP	1,50 - 4,00 kg/m <sup>2</sup> abhängig von der Struktur
<b>08744-001</b>	StoMiral K 1,0 weiß	25 kg Sack/900 kg Palette	2,26 €/kg
<b>08744-002</b>	StoMiral K 1,0 getönt	25 kg Sack/900 kg Palette	2,69 €/kg
<b>01380-001</b>	StoMiral K 1,5 weiß	25 kg Sack/900 kg Palette	2,26 €/kg
<b>01380-022</b>	StoMiral K 1,5 getönt	25 kg Sack/900 kg Palette	2,69 €/kg
<b>01381-001</b>	StoMiral K 2,0 weiß	25 kg Sack/900 kg Palette	2,26 €/kg
<b>01381-023</b>	StoMiral K 2,0 getönt	25 kg Sack/900 kg Palette	2,69 €/kg
<b>01382-001</b>	StoMiral K 3,0 weiß	25 kg Sack/900 kg Palette	2,26 €/kg
<b>01382-023</b>	StoMiral K 3,0 getönt	25 kg Sack/900 kg Palette	2,69 €/kg
<b>01384-043</b>	StoMiral K 4-6 weiß	25 kg Sack/900 kg Palette	2,19 €/kg
<b>01384-042</b>	StoMiral K 4-6 getönt	25 kg Sack/900 kg Palette	2,60 €/kg
<b>01385-001</b>	StoMiral R 1,5 weiß	25 kg Sack/900 kg Palette	2,26 €/kg
<b>01385-027</b>	StoMiral R 1,5 getönt	25 kg Sack/900 kg Palette	2,69 €/kg
<b>01386-001</b>	StoMiral R 2,0 weiß	25 kg Sack/900 kg Palette	2,26 €/kg
<b>01386-021</b>	StoMiral R 2,0 getönt	25 kg Sack/900 kg Palette	2,69 €/kg
<b>01387-001</b>	StoMiral R 3,0 weiß	25 kg Sack/900 kg Palette	2,26 €/kg
<b>01387-021</b>	StoMiral R 3,0 getönt	25 kg Sack/900 kg Palette	2,69 €/kg
<b>01389-041</b>	StoMiral R 6,0 weiß	25 kg Sack/900 kg Palette	2,19 €/kg
<b>01389-040</b>	StoMiral R 6,0 getönt	25 kg Sack/900 kg Palette	2,60 €/kg
<b>00113-020</b>	StoMiral MP weiß	25 kg Sack/900 kg Palette	3,05 €/kg
<b>00113-023</b>	StoMiral MP getönt	25 kg Sack/900 kg Palette	3,56 €/kg

## Verklebung

### StoColl KM

Mineralischer, flexibler Verlegemörtel für Klinkerriemchen, Keramik-, Natursteinfliesen und Glasmosaik

		ca. Verbrauch	
		3,50 - 4,50 kg/m <sup>2</sup> Verklebung	
		1,20 kg/m <sup>2</sup> pro mm Schichtdicke	
<b>00846-001</b>	StoColl KM Grau	25 kg Sack/900 kg Palette	2,23 €/kg
<b>00846-009</b>	StoColl KM Weiß	25 kg Sack/900 kg Palette	2,23 €/kg

## Fassadenbekleidungen

### StoStone Modular

Natursteinplatten in modularen Formaten

**Hinweis:** Mindestbestellmenge: >10 m<sup>2</sup>, Lieferzeit sowie Fracht-/Transportkosten auf Anfrage.

25 % Mindermengenzuschlag bei Bestellungen 10-20 m<sup>2</sup>. Bandbreitenbemusterung wird empfohlen.

		ca. Verbrauch	
		1,00 m <sup>2</sup> /m <sup>2</sup>	
<b>07909-001</b>	StoStone divers	1,00 m <sup>2</sup>	auf Anfrage
<b>07901-023</b>	StoStone	1,00 m <sup>2</sup>	auf Anfrage
<b>08029-006</b>	Bandbreitenbemusterung	1 Stück	auf Anfrage

**StoStone Rustic**

Naturstein-Bossenriemchen

**Hinweis:** Mindestbestellmenge: 25 m<sup>2</sup>; Lieferzeit, sowie Fracht-/ Transportkosten auf Anfrage

	<b>ca. Verbrauch</b>	1,0 m <sup>2</sup> /m <sup>2</sup> Die angegebenen Werte berücksichtigen nicht die Fugenbreite und zusätzliches Material durch Verschnitt.
<b>07901-023</b> StoStone	1,0 m <sup>2</sup>	auf Anfrage

**StoBrick 100**

Glatte, einfarbige, Strangpress-Klinkerriemchen

**Hinweis:** Lieferzeit, Mindestbestellmenge sowie Fracht-/ Transportkosten auf Anfrage

<b>08396-080</b> StoBrick 100 - 999	Stück	auf Anfrage
<b>08396-081</b> StoBrick 100 - 999 Muster	1 Karton	auf Anfrage

**StoBrick 200**

Glatte, bunte, Strangpress-Klinkerriemchen

**Hinweis:** Lieferzeit, Mindestbestellmenge sowie Fracht-/ Transportkosten auf Anfrage

<b>08396-080</b> StoBrick 100 - 999	Stück	auf Anfrage
-------------------------------------	-------	-------------

**StoBrick 300**

Partiell glänzende Strangpress-Klinkerriemchen

**Hinweis:** Lieferzeit, Mindestbestellmenge sowie Fracht-/ Transportkosten auf Anfrage

<b>08396-080</b> StoBrick 100 - 999	Stück	auf Anfrage
-------------------------------------	-------	-------------

**StoBrick 400**

Besandete Strangpress-Klinkerriemchen

**Hinweis:** Lieferzeit, Mindestbestellmenge sowie Fracht-/ Transportkosten auf Anfrage

<b>08396-080</b> StoBrick 100 - 999	Stück	auf Anfrage
-------------------------------------	-------	-------------

**StoBrick 700**

Used look Strangpress-Klinkerriemchen

**Hinweis:** Lieferzeit, Mindestbestellmenge sowie Fracht-/ Transportkosten auf Anfrage

<b>08396-080</b> StoBrick 100 - 999	Stück	auf Anfrage
-------------------------------------	-------	-------------

**StoBrick 800**

Horizontal gekerbte Strangpress-Klinkerriemchen

**Hinweis:** Lieferzeit, Mindestbestellmenge sowie Fracht-/ Transportkosten auf Anfrage

<b>08396-080</b> StoBrick 100 - 999	Stück	auf Anfrage
-------------------------------------	-------	-------------

**StoBrick 3000**

Strangpress-Klinkerriemchen

**Hinweis:** Lieferzeit, Mindestbestellmenge sowie Fracht-/ Transportkosten auf Anfrage

<b>08396-074</b> StoBrick 3000 - 3999	Stück	auf Anfrage
<b>08396-078</b> StoBrick 3000 - 3999 Muster	1 Karton	auf Anfrage

**StoBrick 4000**

Strangpress-Klinkerriemchen

**Hinweis:** Lieferzeit, Mindestbestellmenge sowie Fracht-/ Transportkosten auf Anfrage

<b>08396-082</b> StoBrick 4000	Stück	auf Anfrage
<b>08396-083</b> StoBrick 4000 Muster	1 Karton	auf Anfrage



### StoBrick KR

Individuelle Klinkerriemchen

**Hinweis:** Lieferzeit, Mindestbestellmenge sowie Fracht-/ Transportkosten auf Anfrage

<b>08396-062</b>	StoBrick KR objektbezogen	1 Stück	auf Anfrage
<b>08396-067</b>	StoBrick KR objektbezogen	1,0 m <sup>2</sup>	auf Anfrage

### StoBrick WR

Individuelle Eckriemchen

**Hinweis:** Lieferzeit, Mindestbestellmenge sowie Fracht-/ Transportkosten auf Anfrage

<b>08396-063</b>	StoBrick WR objektbezogen	1 Stück	auf Anfrage
<b>08396-068</b>	StoBrick WR objektbezogen	1,0 m	auf Anfrage

### StoBrick SW

Individuelle Sturzeckriemchen

**Hinweis:** Lieferzeit, Mindestbestellmenge sowie Fracht-/ Transportkosten auf Anfrage

<b>08396-064</b>	StoBrick SW objektbezogen	1 Stück	auf Anfrage
<b>08396-069</b>	StoBrick SW objektbezogen	1,0 m	auf Anfrage

### StoCera 100

Keramikplatten in modularen Formaten im Raster 125 mm

**Hinweis:** Lieferzeit, Mindestbestellmenge sowie Fracht-/ Transportkosten auf Anfrage

<b>09683-001</b>	StoCera 100 Platte	m <sup>2</sup>	auf Anfrage
<b>13120-057</b>	MU StoCera - Keramikplatten	1 Stück	auf Anfrage

### StoCera 200

Keramikplatten in modularen Formaten im Raster 300 mm

**Hinweis:** Lieferzeit, Mindestbestellmenge sowie Fracht-/ Transportkosten auf Anfrage

<b>09683-003</b>	StoCera 200 Platte	m <sup>2</sup>	auf Anfrage
<b>09683-007</b>	StoCera 200 Mosaik	m <sup>2</sup>	auf Anfrage
<b>13120-057</b>	MU StoCera - Keramikplatten	1 Stück	auf Anfrage

### StoCera 1000

Plastische Baukeramik, basierend auf Dünnformat

**Hinweis:** Lieferzeit, Mindestbestellmenge sowie Fracht-/ Transportkosten auf Anfrage

<b>09683-002</b>	StoCera 1000 Platte	m <sup>2</sup>	auf Anfrage
<b>09683-006</b>	StoCera 1000 Formteile	m <sup>2</sup>	auf Anfrage
<b>13120-057</b>	MU StoCera - Keramikplatten	1 Stück	auf Anfrage

### StoGlass Mosaic

Farbige Glasmosaik-Fliesen

**Hinweis:** Mindestbestellmenge 30 m<sup>2</sup>, Lieferzeit sowie Fracht-/ Transportkosten auf Anfrage

	<b>ca. Verbrauch</b>	1,00 m <sup>2</sup> /m <sup>2</sup>	
<b>08990-027</b>	StoGlass Mosaic CR1	m <sup>2</sup>	auf Anfrage
<b>08990-028</b>	StoGlass Mosaic CR2	m <sup>2</sup>	auf Anfrage
<b>08990-025</b>	StoGlass Mosaic CR1 Muster	1 Karton	auf Anfrage
<b>08990-026</b>	StoGlass Mosaic CR2 Muster	1 Karton	auf Anfrage

### StoVentec Glass A

Glaspaneel für vorgehängte, hinterlüftete Fassadensysteme, werkseitig gefertigt

<b>07196-009</b>	StoVentec Glass A Paneel	m <sup>2</sup>	auf Anfrage
------------------	--------------------------	----------------	-------------

### StoPhotovoltaics Inlay

Gerahmtes Photovoltaikmodul für vorgehängte, hinterlüftete Fassadensysteme

<b>09399-011</b>	StoPhotovoltaics Inlay 305 W 994x1668x40 mm schwarz	1 Karton/24 Stück Palette	490,48 €/St.
<b>09399-014</b>	StoPhotovoltaics Inlay 305 W 994x1668x40 mm silber	1 Karton/24 Stück Palette	439,50 €/St.



## Verfugung

### StoColl FM-S

Mineralischer Universalfugenmörtel zur Schlammverfugung von Klinkerriemchen, Keramik-, Naturstein und Glasfliesen

		ca. Verbrauch	3,00 - 5,00 kg/m <sup>2</sup> für glatte Spaltklinkerriemchen und keramische Beläge
00899-051	StoColl FM-S Silbergrau	25 kg Sack/1050 kg Palette	4,67 €/kg
00899-052	StoColl FM-S Manhattan	25 kg Sack/1050 kg Palette	4,52 €/kg
00899-053	StoColl FM-S Sandgrau	25 kg Sack/1050 kg Palette	4,38 €/kg
00899-054	StoColl FM-S Grau	25 kg Sack/1050 kg Palette	4,03 €/kg
00899-055	StoColl FM-S Dunkelgrau	25 kg Sack/1050 kg Palette	4,38 €/kg
00899-056	StoColl FM-S Anthrazit	25 kg Sack/1050 kg Palette	4,59 €/kg
00899-038	StoColl FM-S Grau K	25 kg Sack/1050 kg Palette	4,03 €/kg
00899-039	StoColl FM-S Dunkelgrau K	25 kg Sack/1050 kg Palette	4,38 €/kg
00899-040	StoColl FM-S Silbergrau K	25 kg Sack/1050 kg Palette	4,67 €/kg
00899-041	StoColl FM-S Anthrazit K	25 kg Sack/1050 kg Palette	4,76 €/kg
00899-042	StoColl FM-S Grauweiß	25 kg Sack/1050 kg Palette	5,06 €/kg
00899-043	StoColl FM-S Beigeweiß	25 kg Sack/1050 kg Palette	5,06 €/kg
00899-044	StoColl FM-S Naturweiß	25 kg Sack/1050 kg Palette	4,76 €/kg
00899-045	StoColl FM-S Sandbeige	25 kg Sack/1050 kg Palette	5,24 €/kg
00899-046	StoColl FM-S Rotgrau	25 kg Sack/1050 kg Palette	4,38 €/kg
00899-047	StoColl FM-S Ziegelrot dunkel	25 kg Sack/1050 kg Palette	4,52 €/kg
00899-048	StoColl FM-S Ziegelrot hell	25 kg Sack/1050 kg Palette	4,70 €/kg
00899-049	StoColl FM-S Orange	25 kg Sack/1050 kg Palette	4,70 €/kg
00899-050	StoColl FM-S Paris	25 kg Sack/1050 kg Palette	auf Anfrage
00899-050	StoColl FM-S Farbtöne divers	25 kg Sack/1050 kg Palette	auf Anfrage

### StoColl FM-K

Mineralischer Mörtel zur Verfugung von Klinkerriemchen und Natursteinfliesen mit einer Fugenkelle

		ca. Verbrauch	5,00 - 6,00 kg/m <sup>2</sup> NF 71 x 240 x 14 4,00 - 5,00 kg/m <sup>2</sup> NF 71 x 240 x 11 6,00 - 7,00 kg/m <sup>2</sup> DF 52 x 240 x 14 5,00 - 6,00 kg/m <sup>2</sup> DF 52 x 240 x 11
00899-025	StoColl FM-K Grau	25 kg Sack/1050 kg Palette	2,96 €/kg
00899-026	StoColl FM-K Dunkelgrau	25 kg Sack/1050 kg Palette	3,13 €/kg
00899-027	StoColl FM-K Silbergrau	25 kg Sack/1050 kg Palette	2,96 €/kg
00899-028	StoColl FM-K Anthrazit	25 kg Sack/1050 kg Palette	3,13 €/kg
00899-029	StoColl FM-K Grauweiß	25 kg Sack/1050 kg Palette	2,96 €/kg
00899-030	StoColl FM-K Beigeweiß	25 kg Sack/1050 kg Palette	2,98 €/kg
00899-031	StoColl FM-K Naturweiß	25 kg Sack/1050 kg Palette	2,96 €/kg
00899-032	StoColl FM-K Sandbeige	25 kg Sack/1050 kg Palette	2,96 €/kg
00899-033	StoColl FM-K Rotgrau	25 kg Sack/1050 kg Palette	3,13 €/kg
00899-034	StoColl FM-K Ziegelrot dunkel	25 kg Sack/1050 kg Palette	3,13 €/kg
00899-035	StoColl FM-K Ziegelrot hell	25 kg Sack/1050 kg Palette	3,13 €/kg
00899-036	StoColl FM-K Orange	25 kg Sack/1050 kg Palette	3,13 €/kg
00899-064	StoColl FM-K Rot	25 kg Sack/1050 kg Palette	2,54 €/kg
00899-065	StoColl FM-K Betongrau	25 kg Sack/1050 kg Palette	2,54 €/kg
00899-066	StoColl FM-K Basaltgrau	25 kg Sack/1050 kg Palette	2,54 €/kg
00899-037	StoColl FM-K Farbtöne divers	25 kg Sack/1050 kg Palette	auf Anfrage





## StoColl FM-E

Mineralischer Einspritz-Fugenmörtel für Klinkerriemchen und Natursteinfliesen

		ca. Verbrauch	
		6,00 - 8,00 kg/m <sup>2</sup> für Handformriemchen und Natursteinbeläge in Abhängigkeit der Dicke	
		3,00 - 5,00 kg/m <sup>2</sup> für glatte Spaltklinkerriemchen und keramische Beläge	
<b>00899-057</b>	StoColl FM-E Grau	25 kg Sack/1050 kg Palette	2,74 €/kg
<b>00899-058</b>	StoColl FM-E Dunkelgrau	25 kg Sack/1050 kg Palette	3,41 €/kg
<b>00899-059</b>	StoColl FM-E Silbergrau	25 kg Sack/1050 kg Palette	3,24 €/kg
<b>00899-060</b>	StoColl FM-E Grauweiß	25 kg Sack/1050 kg Palette	3,42 €/kg
<b>00899-061</b>	StoColl FM-E Beigeweiß	25 kg Sack/1050 kg Palette	3,34 €/kg
<b>00899-062</b>	StoColl FM-E Naturweiß	25 kg Sack/1050 kg Palette	3,32 €/kg
<b>00899-063</b>	StoColl FM-E Altweiß	25 kg Sack/1050 kg Palette	auf Anfrage
<b>00899-063</b>	StoColl FM-E Stuhr-hell	25 kg Sack/1050 kg Palette	auf Anfrage
<b>00899-063</b>	StoColl FM-E Himmelgrau	25 kg Sack/1050 kg Palette	auf Anfrage
<b>00899-063</b>	StoColl FM-E Grau-Beige	25 kg Sack/1050 kg Palette	auf Anfrage
<b>00899-063</b>	StoColl FM-E Farbtöne divers	25 kg Sack/1050 kg Palette	auf Anfrage





# Zubehör

108 Profile

109 Fugenausbildung, Füllmassen

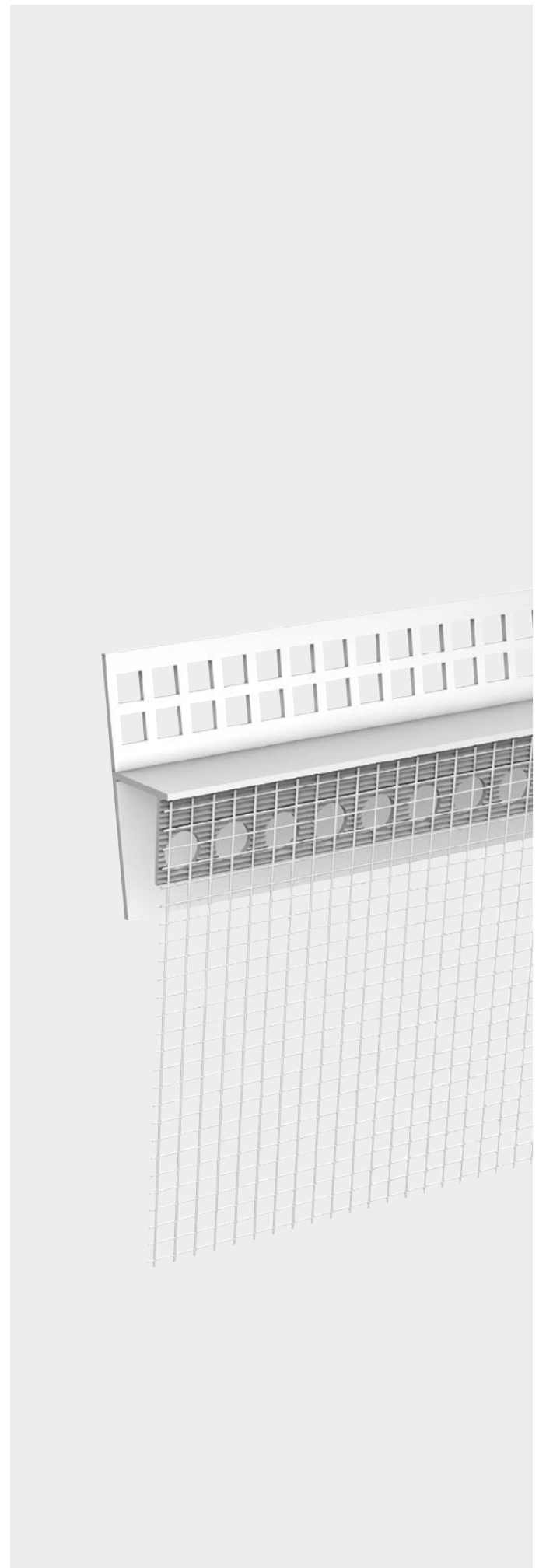

Vorgehängte hinterlüftete  
Fassadensysteme



## Profile

### Sto-Kantenschutzprofil G

Schutzprofil für Abschlusskanten der Putzträgerplatte

		ca. Verbrauch	1,00 m/m
07035-007	Sto-Kantenschutzprofil G PVC weiß, 12 mm	2,5 m Stück/50 m Karton	5,49 €/m

### Sto-Kantenschutzprofil GT-R

Kantenschutzprofil mit Tropfkante für Putzträgerplatten

		ca. Verbrauch	1,00 m/m
07035-016	Sto-Kantenschutzprofil GT-R 3 mm	2,5 m Stück/50 m Karton	5,53 €/m
07035-017	Sto-Kantenschutzprofil GT-R 6 mm	2,5 m Stück/50 m Karton	5,63 €/m

### Sto-Kantenschutzprofil GL

Kantenschutzprofil für Putzträgerplatten

		ca. Verbrauch	1,00 m/m
07035-018	Sto-Kantenschutzprofil GL	2,5 m Stück/125 m Karton	5,12 €/m

### Sto-Kantenschutzprofil GF

Kantenschutzprofil zur Fugenausbildung bei StoVentec Trägerplatten im System StoVentec R

		ca. Verbrauch	1,00 m/m
07035-011	Sto-Kantenschutzprofil GF 12 mm	2,5 m Stück/50 m Karton	6,11 €/m

### Sto-Kantenschutzprofil GT

Kantenschutzprofil mit Tropfkante bei StoVentec Trägerplatten im System StoVentec R

		ca. Verbrauch	1,00 m/m
07035-012	Sto-Kantenschutzprofil GT 12 mm	2,5 m Stück/50 m Karton	6,50 €/m

### Sto-Kantenschutzprofil 20 mm

Abschlussprofil für Putzträgerplatten

		ca. Verbrauch	1,00 m/m objektspezifisch
07035-013	Sto-Kantenschutzprofil 20 mm/ 3 mm 240 cm	2,4 m Stück/48,0 m Karton	5,75 €/m
07035-014	Sto-Kantenschutzprofil 20 mm/ 6 mm 240 cm	2,4 m Stück/48,0 m Karton	5,92 €/m

### Sto-Fensterbank-Anschlussprofil Mitte

Anschlussprofil für den unterseitigen Anschluss an die Fensterbank

		ca. Verbrauch	1,00 m/m
01864-003	Sto-Fensterbankanschlussprofil Mitte	2,5 m Stück/62,5 m Karton	13,64 €/m

### Sto-Fensterbank-Anschlussprofil Laibung

Anschlussprofil für den Anschluss an die Fensterbank in der Laibung

		ca. Verbrauch	1,00 m/m
01864-001	Sto-Fensterbankanschlussprofil Laibung	2,5 m Stück/37,5 m Karton	40,95 €/m

### Sto-Fensterbank-Anschlussprofil Eckstück

Eckstück (links und rechts) zur Kombination mit dem Sto-Fensterbank-Anschlussprofil Laibung

01864-002	Sto-Fensterbankanschlussprofil Eckstück	5 Paar Karton/150 Paar Palette	17,86 €/Paar
-----------	---	--------------------------------	--------------

### Sto-Lüftungsprofil

Abschluss- und Lüftungsprofil zum Schutz der Hinterlüftung vor Schädlingen

		ca. Verbrauch	1,00 m/m
07086-007	Sto-Lüftungsprofil Alu 30 x 40 mm	2,5 m Stück/50 m Karton	6,99 €/m
07086-008	Sto-Lüftungsprofil Alu 40 x 100 mm	2,5 m Stück/25 m Karton	13,71 €/m

**StoFentra Fensterbankhalter VHF**

Zubehör zu Sto-Fensterbänken

<b>01922-007</b>	StoFentra Fensterbankhalter VHF	1 Stück	6,72 €/St.
------------------	---------------------------------	---------	------------

**Sto-Regenabweisprofil G**

Abschlussprofil mit Tropfkante

		<b>ca. Verbrauch</b>	1,00 m/m
<b>07034-015</b>	Sto-Regenabweisprofil G weiß PVC, 12 mm	2,5 m Stück/50 m Karton	5,65 €/m

**Sto-Dachbelüftungsprofil G**

Anschlussprofil für die Dachbelüftung

		<b>ca. Verbrauch</b>	1,00 m/m
<b>07034-016</b>	Sto-Dachbelüftungsprofil G Lüftungsquerschnitt 64cm <sup>2</sup> /m	2,5 m Stück/50 m Karton	7,82 €/m
<b>07034-017</b>	Sto-Dachbelüftungsprofil G Lüftungsquerschnitt 150cm <sup>2</sup> /m	2,5 m Stück/50 m Karton	8,24 €/m

**Sto-Dehnfugenprofil E**

Profil für Gebäudedehnfugen bei ebenen Wandflächen

		<b>ca. Verbrauch</b>	1,00 m/m
<b>01897-017</b>	Sto-Dehnfugenprofil E 250 cm	2,5 m Stück/62,5 m Karton	18,46 €/m

**Sto-Dehnfugenprofil V**

Profil für Gebäudedehnfugen bei versetzten Wandflächen

		<b>ca. Verbrauch</b>	1,00 m/m
<b>01897-018</b>	Sto-Dehnfugenprofil V 250 cm	2,5 m Stück/62,5 m Karton	16,59 €/m

**Fugenausbildung, Füllmassen****Sto-Fugendichtband Lento**

Komprimiertes Dichtband aus imprägniertem Weichschaum

		<b>ca. Verbrauch</b>	1,00 m/m
<b>01944-016</b>	Sto-Fugendichtband Lento 15/2-6	18 m Rolle/180 m Karton	1,08 €/m
<b>01944-017</b>	Sto-Fugendichtband Lento 15/3-9	10 m Rolle/100 m Karton	1,23 €/m
<b>01944-007</b>	Sto-Fugendichtband Lento 15/5-12	9 m Rolle/90 m Karton	2,48 €/m
<b>01944-024</b>	Sto-Fugendichtband Lento 25/2-6	18 m Rolle/6480 m Palette	1,91 €/m
<b>01944-005</b>	Sto-Fugendichtband Lento 25/9-18	2,5 m Rolle/30 m Karton	10,07 €/m

**StoVentec Dichtband**

Selbstklebendes Dichtband aus imprägniertem Weichschaum

<b>00155-001</b>	StoVentec Dichtband 45x3 mm	20 m Rolle/140 m Karton	3,12 €/m
------------------	-----------------------------	-------------------------	----------

**Sto-Fugenfüller VHF**

Fugenmasse für vorgehängte, hinterlüftete Fassaden, standfest

<b>09588-001</b>	Sto-Fugenfüller VHF weiß 290 ml Kartusche	1 Kartusche/12 Stück Karton	14,66 €/St.
------------------	---	-----------------------------	-------------



## OTTOSEAL S70

Naturstein Silicon

<b>01817-011</b>	OTTOSEAL S70 C00 Transparent	1 Kartusche/20 Stück Karton	14,43 €/St.
<b>01817-012</b>	OTTOSEAL S70 C01 Weiß	1 Kartusche/20 Stück Karton	14,43 €/St.
<b>01817-013</b>	OTTOSEAL S70 C04 Schwarz	1 Kartusche/20 Stück Karton	14,43 €/St.
<b>01817-014</b>	OTTOSEAL S70 C05 Braun	1 Kartusche/20 Stück Karton	14,43 €/St.
<b>01817-015</b>	OTTOSEAL S70 C08 Jasmin	1 Kartusche/3 Stück Karton	14,43 €/St.
<b>01817-016</b>	OTTOSEAL S70 C10 Bahamabeige	1 Kartusche/20 Stück Karton	14,43 €/St.
<b>01817-017</b>	OTTOSEAL S70 C109 Hellgrau Struktur	1 Kartusche/20 Stück Karton	14,43 €/St.
<b>01817-018</b>	OTTOSEAL S70 C110 Fugengrau Struktur	1 Kartusche/20 Stück Karton	14,43 €/St.
<b>01817-019</b>	OTTOSEAL S70 C1108 Herbstgrau	1 Kartusche/20 Stück Karton	14,43 €/St.
<b>01817-020</b>	OTTOSEAL S70 C1109 Nachtgrau	1 Kartusche/20 Stück Karton	14,43 €/St.
<b>01817-021</b>	OTTOSEAL S70 C111 Distelgrau Struktur	1 Kartusche/20 Stück Karton	14,43 €/St.
<b>01817-022</b>	OTTOSEAL S70 C1110 Sandsteinbeige	1 Kartusche/20 Stück Karton	14,43 €/St.
<b>01817-023</b>	OTTOSEAL S70 C1282 Matt-Manhattan	1 Kartusche/20 Stück Karton	14,43 €/St.
<b>01817-024</b>	OTTOSEAL S70 C1300 Matt-Anthrazit	1 Kartusche/20 Stück Karton	14,43 €/St.
<b>01817-025</b>	OTTOSEAL S70 C137 Anthrazitgrau	1 Kartusche/20 Stück Karton	14,43 €/St.
<b>01817-026</b>	OTTOSEAL S70 C1390 Labradorblau	1 Kartusche/20 Stück Karton	14,43 €/St.
<b>01817-027</b>	OTTOSEAL S70 C1391 Graphitschwarz	1 Kartusche/20 Stück Karton	14,43 €/St.
<b>01817-028</b>	OTTOSEAL S70 C18 Sanitärgrau	1 Kartusche/20 Stück Karton	14,43 €/St.
<b>01817-029</b>	OTTOSEAL S70 C197 Edelstahl	1 Kartusche/20 Stück Karton	14,43 €/St.
<b>01817-030</b>	OTTOSEAL S70 C230 Nebel	1 Kartusche/20 Stück Karton	14,43 €/St.
<b>01817-031</b>	OTTOSEAL S70 C26 Sunset	1 Kartusche/20 Stück Karton	14,43 €/St.
<b>01817-032</b>	OTTOSEAL S70 C32 Sandrot Struktur	1 Kartusche/20 Stück Karton	14,43 €/St.
<b>01817-033</b>	OTTOSEAL S70 C34 Silbergrün Struktur	1 Kartusche/20 Stück Karton	14,43 €/St.
<b>01817-034</b>	OTTOSEAL S70 C37 Dunkelgrün	1 Kartusche/20 Stück Karton	14,43 €/St.
<b>01817-035</b>	OTTOSEAL S70 C38 Lichtgrau	1 Kartusche/20 Stück Karton	14,43 €/St.
<b>01817-036</b>	OTTOSEAL S70 C41 Graurot	1 Kartusche/20 Stück Karton	14,43 €/St.
<b>01817-037</b>	OTTOSEAL S70 C43 Manhattan	1 Kartusche/20 Stück Karton	14,43 €/St.
<b>01817-038</b>	OTTOSEAL S70 C44 Hellblau Struktur	1 Kartusche/20 Stück Karton	14,43 €/St.
<b>01817-039</b>	OTTOSEAL S70 C45 Chinchilla	1 Kartusche/20 Stück Karton	14,43 €/St.
<b>01817-040</b>	OTTOSEAL S70 C47 Graublau Struktur	1 Kartusche/20 Stück Karton	14,43 €/St.
<b>01817-041</b>	OTTOSEAL S70 C4720 Galaxy	1 Kartusche/20 Stück Karton	14,43 €/St.
<b>01817-042</b>	OTTOSEAL S70 C56 Betongrau	1 Kartusche/20 Stück Karton	14,43 €/St.
<b>01817-043</b>	OTTOSEAL S70 C6111 Matt-Sanitärgrau	1 Kartusche/20 Stück Karton	14,43 €/St.
<b>01817-044</b>	OTTOSEAL S70 C6112 Matt-Weiß	1 Kartusche/20 Stück Karton	14,43 €/St.
<b>01817-045</b>	OTTOSEAL S70 C6113 Matt-Betongrau	1 Kartusche/20 Stück Karton	14,43 €/St.
<b>01817-046</b>	OTTOSEAL S70 C6114 Matt-Schwarz	1 Kartusche/20 Stück Karton	14,43 €/St.
<b>01817-047</b>	OTTOSEAL S70 C6115 Matt-Bahamabeige	1 Kartusche/20 Stück Karton	14,43 €/St.
<b>01817-048</b>	OTTOSEAL S70 C6116 Matt-Anthrazitgrau	1 Kartusche/20 Stück Karton	14,43 €/St.
<b>01817-049</b>	OTTOSEAL S70 C6117 Matt-Jasmin	1 Kartusche/20 Stück Karton	14,43 €/St.
<b>01817-050</b>	OTTOSEAL S70 C67 Anthrazit	1 Kartusche/20 Stück Karton	14,43 €/St.
<b>01817-051</b>	OTTOSEAL S70 C71 Fugengrau	1 Kartusche/20 Stück Karton	14,43 €/St.
<b>01817-052</b>	OTTOSEAL S70 C787 Flashgrau	1 Kartusche/20 Stück Karton	14,43 €/St.
<b>01817-053</b>	OTTOSEAL S70 C80 Perlgrau	1 Kartusche/20 Stück Karton	14,43 €/St.
<b>01817-054</b>	OTTOSEAL S70 C82 Rotbeige	1 Kartusche/20 Stück Karton	14,43 €/St.
<b>01817-055</b>	OTTOSEAL S70 C84 Pergamon	1 Kartusche/20 Stück Karton	14,43 €/St.
<b>01817-056</b>	OTTOSEAL S70 C990 Adriablau	1 Kartusche/20 Stück Karton	14,43 €/St.
<b>01817-057</b>	OTTO Cleaner T	1 Kartusche/5 Stück Karton	23,49 €/St.
<b>01817-058</b>	OTTO Primer 1216	1 Kartusche/5 Stück Karton	70,33 €/St.



# Putzsysteme

112 StoPoro System

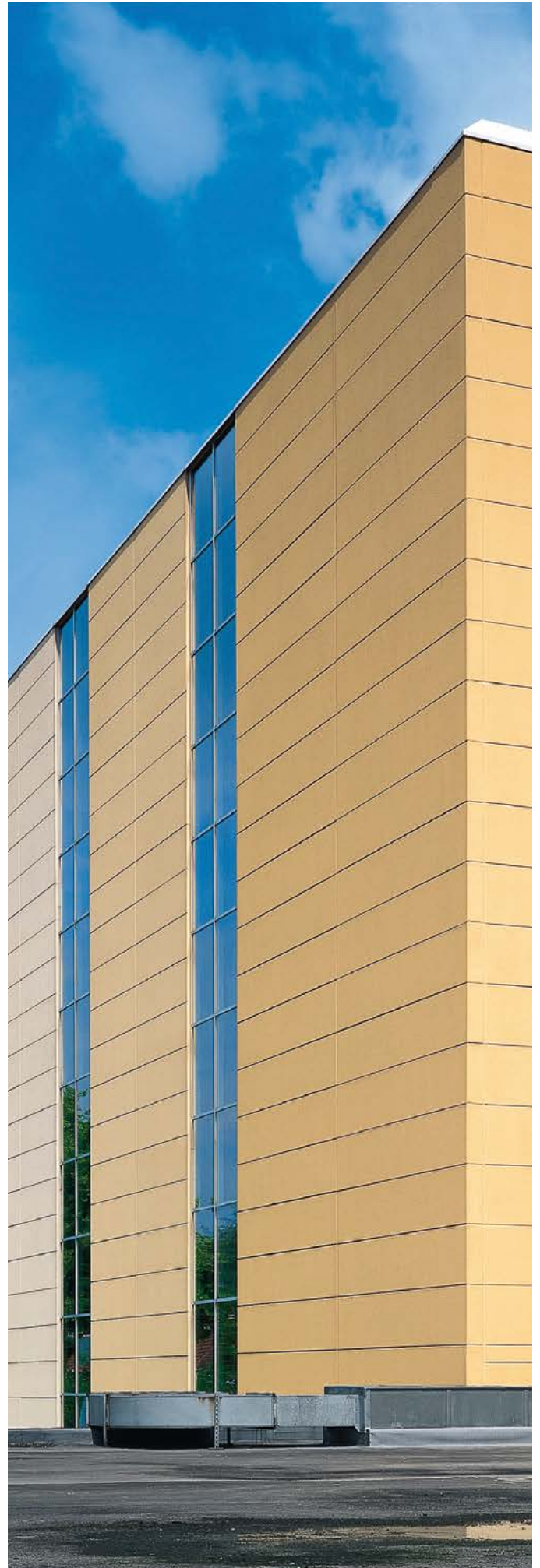

# StoPoro System

## Beschichtungssystem für Mauerwerk und Wandelemente aus Porenbeton

### Systemvorteile

- hoch wasserdampfdiffusionsfähig
- wasserabweisend
- rissüberbrückend und -vorbeugend
- aufeinander abgestimmte Systemkomponenten

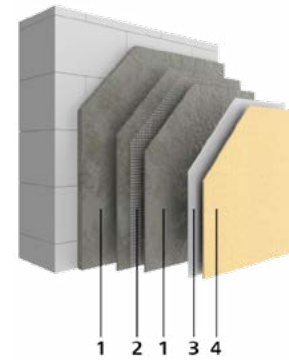

- 1 Unterputz
- 2 Bewehrung/Armierung
- 3 Zwischenbeschichtung
- 4 Schlussbeschichtung

### Übersicht StoPoro System

<b>Anwendung</b>	<ul style="list-style-type: none"> <li>• für Porenbetonmauerwerk und Wandelemente</li> <li>• je nach Untergrund als dünn- und dickschichtiges Putzsystem oder spezielles Beschichtungssystem</li> <li>• zur Erstbeschichtung und Renovierung</li> </ul>
<b>Gestaltungsmöglichkeiten</b>	<ul style="list-style-type: none"> <li>• dekorative Fassadengestaltung möglich</li> </ul>
<b>Farbspektrum</b>	<ul style="list-style-type: none"> <li>• tönbar nach StoColor System</li> <li>• Hellbezugswert &gt; 30</li> </ul>
<b>Verarbeitung</b>	<ul style="list-style-type: none"> <li>• rationelle Verarbeitung durch Einsatz von StoSilo Technik</li> </ul>
<b>Hinweise</b>	<ul style="list-style-type: none"> <li>• nach Richtlinien des Bundesverbandes Porenbetonindustrie (Bericht 7)</li> </ul>





## Systembeschreibung StoPoro System

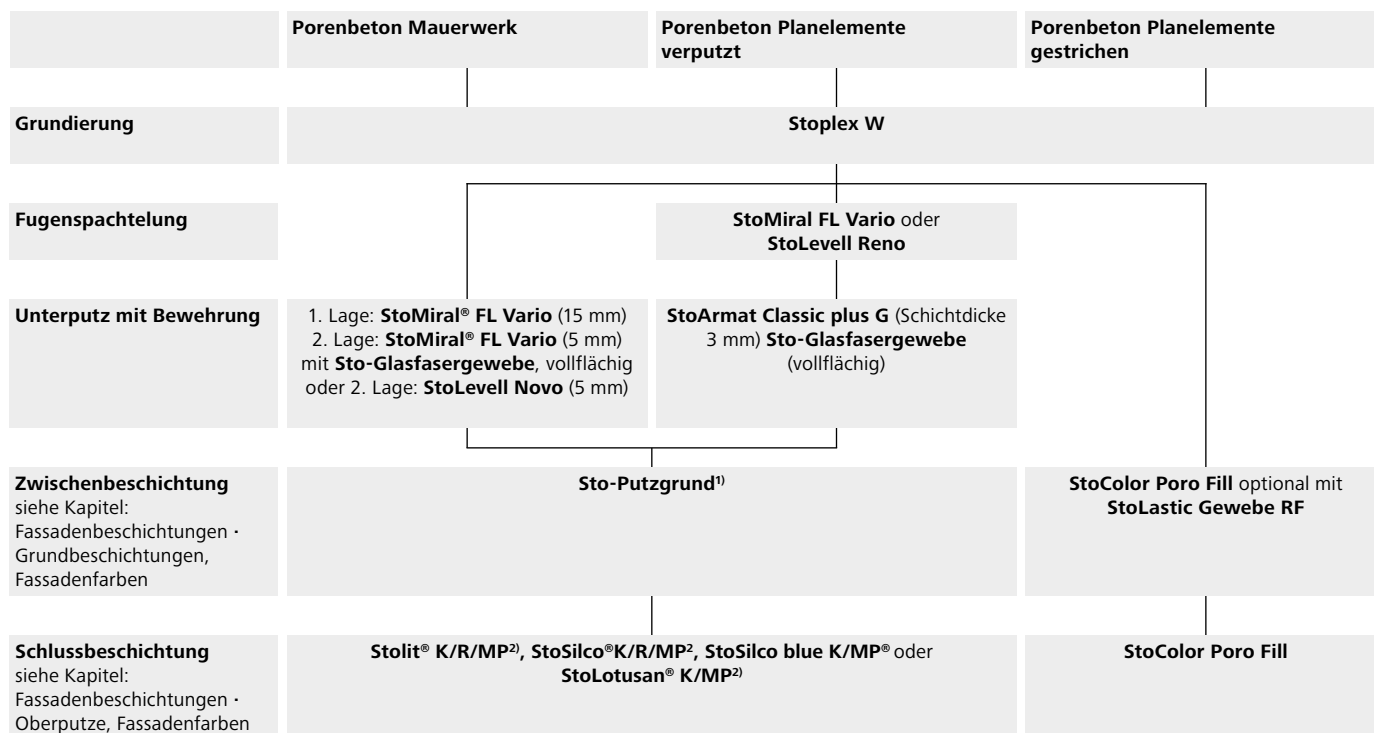

<sup>1)</sup> ggf. Voranstrich, <sup>2)</sup> Alternativ können auch StoSil K/R/MP, StoSilco® K/R/MP oder StoMiral (Rissbildung kann nicht ausgeschlossen werden) eingesetzt werden. Bitte beachten: Eine Diagonalarmierung sowie Gewebearmierung im Übergangsbereich von unterschiedlichen Baustoffen muss zusätzlich ausgeführt werden. Als Renovierungsbeschichtung empfiehlt sich StoColor Silco G.

## Grundbeschichtung

### Stoplex W

Wässrige, siloxanvergütete Universalgrundierung auf Acrylatbasis

		ca. Verbrauch	0,10 - 0,40 l/m <sup>2</sup> pro Anstrich
<b>00861-002</b>	Stoplex W	20 l Kanister/480 l Palette	7,44 €/l
<b>00861-001</b>	Stoplex W	10 l Kanister/600 l Palette	8,05 €/l

## Fugenspachtelung

### StoMiral® FL Vario

Faserarmierter Leichtunterputz nach EN 998-1

		ca. Verbrauch	0,83 kg/m <sup>2</sup> pro mm Schichtdicke
<b>00845-006</b>	StoMiral FL Vario	15 kg Sack/630 kg Palette	1,76 €/kg

### StoLevell Reno

Mineralische filzbare, faserarmierte Spachtelmasse, organisch vergütet

		ca. Verbrauch	1,28 kg/m <sup>2</sup> pro mm Schichtdicke
<b>04346-019</b>	StoLevell Reno	25 kg Sack/900 kg Palette	2,00 €/kg



## Unterputz

### StoMiral® FL Vario

Faserarmerter Leichtunterputz nach EN 998-1

		ca. Verbrauch	0,83 kg/m <sup>2</sup> pro mm Schichtdicke
00845-006	StoMiral FL Vario	15 kg Sack/630 kg Palette	1,76 €/kg

### StoLevell Reno

Mineralische filzbare, faserarmierte Spachtelmasse, organisch vergütet

		ca. Verbrauch	1,28 kg/m <sup>2</sup> pro mm Schichtdicke
04346-019	StoLevell Reno	25 kg Sack/900 kg Palette	2,00 €/kg

### StoArmat Classic plus G

Organische, zementfreie Armierungsmasse/Unterputz mit Führungskorn

		ca. Verbrauch	4,65 - 8,50 kg/m <sup>2</sup> als Armierungsmasse 1,55 kg/m <sup>2</sup> pro mm Schichtdicke
00250-107	StoArmat Classic plus G natur	25 kg Eimer/600 kg Palette	4,79 €/kg
00250-106	StoArmat Classic plus G getönt	25 kg Eimer/600 kg Palette	6,12 €/kg

## Bewehrung/Armierung

### Sto-Glasfasergewebe

Alkalibeständiges Armierungsgewebe

		ca. Verbrauch	1,00 m/m <sup>2</sup> bei 10 cm Überlappung
02036-005	Sto-Glasfasergewebe 110 cm	50 m Rolle/1650 m Palette	2,85 €/m

## Zubehör

### StoLastic Gewebe RF

Armierungsgewebe zur Rissanierung

		ca. Verbrauch	1,10 m/m <sup>2</sup> bei 10 cm Überlappung
02045-001	StoLastic Gewebe RF 100 cm	50 m Rolle/1000 m Karton	9,48 €/m



# Sanierungs- und Schutz- systeme

## 116 WDVS-Sanierung

116 StoReno

## 120 Rissanierung

120 Sanierung mit Fassadenfarben

122 Sanierung mit Putzbeschichtung

## 123 Sanierputz

123 StoMurisol

## 126 Bauwerksabdichtung

127 Vertikalabdichtung StoMurisol BD

128 Horizontalabdichtung

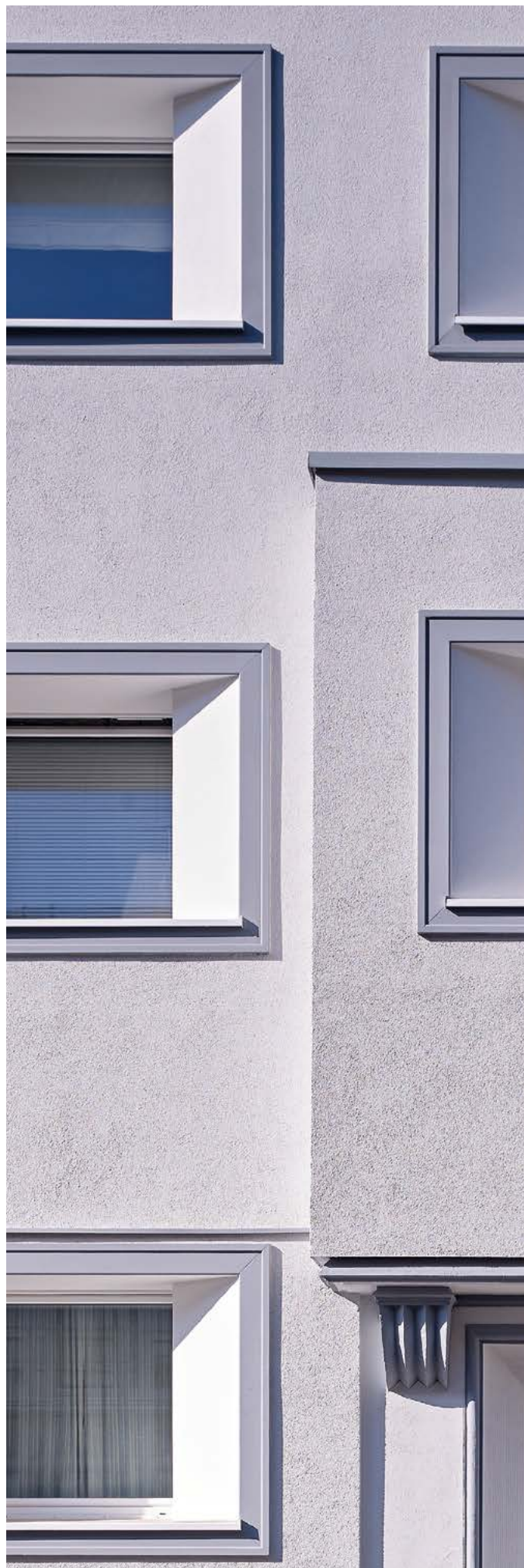

# StoReno

## Sanierungssystem für Wärmedämm-Verbundsysteme und Putzfassaden

### Systemvorteile

- keine aufwendigen Rückbaumaßnahmen
- schlanker Aufbau (ca. 15 mm)
- in der Regel keine Austauschnotwendigkeit der vorhandenen Fensterbänke oder Abdeckungen
- sehr hohe Rissicherheit
- hoch witterungsbeständig
- wasserdampf- und CO<sub>2</sub>-durchlässig

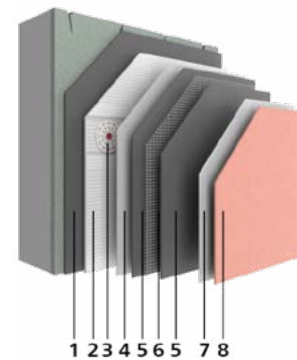

- 1 Verklebung
- 2 Trägerplatten
- 3 Befestigung
- 4 Zwischenbeschichtung
- 5 Unterputz
- 6 Bewehrung/Armierung
- 7 Zwischenbeschichtung
- 8 Schlussbeschichtung

### Übersicht StoReno

<b>Anwendung</b>	<ul style="list-style-type: none"> <li>• für schadhafte Putzfassaden und sanierungsbedürftige Wärmedämm-Verbundsysteme</li> </ul>
<b>Befestigung</b>	<ul style="list-style-type: none"> <li>• vollflächig kleben und dübeln</li> </ul>
<b>Brandverhalten</b>	<ul style="list-style-type: none"> <li>• Klasse B-s1, d0 nach EN 13501-1</li> </ul>
<b>Schlagfestigkeit</b>	<ul style="list-style-type: none"> <li>• hoch mechanisch belastbar</li> </ul>
<b>Gestaltungsmöglichkeiten</b>	<ul style="list-style-type: none"> <li>• organische und Siliconharz-Putze sowie Putz mit Lotus-Effect® Technology in Kratz-, Rillenputzstruktur oder als Modellierputz</li> </ul>
<b>Farbspektrum</b>	<ul style="list-style-type: none"> <li>• tönbar nach StoColor System</li> <li>• Hellbezugswert <math>\geq 20</math> (&lt; 20 auf Anfrage möglich)</li> </ul>
<b>Verarbeitung</b>	<ul style="list-style-type: none"> <li>• verarbeitungsfertige Systemkomponenten</li> <li>• rationelle Verarbeitung durch Einsatz von StoSilo Technik</li> <li>• umfangreiche Detaillösungen</li> </ul>
<b>Zulassungen/Normen</b>	<ul style="list-style-type: none"> <li>• Es gelten die jeweiligen europäischen und /oder nationalen Zulassungen.</li> </ul>



## Systembeschreibung StoReno

<b>Befestigung</b>	<b>vollflächig kleben und dübeln</b>
<b>Untergrund</b>	<b>mindestens klebegeeignet</b>
<b>Verklebung</b>	<b>StoColl KM oder StoLevell Uni</b>
<b>Trägerplatten</b>	<b>StoReno Plan A oder StoReno Plan 1200 x 800 x 8 mm</b>
<b>Befestigung</b>	<b>StoReno Dübelkombischeibe Ø 90 mm und Sto-Schraubdübel S UEZ 8 oder Sto-Thermodübel II UEZ 8/60</b>
<b>Unterputz</b>	<b>StoArmat Classic plus G</b>
<b>Bewehrung/Armierung</b>	<b>Sto-Glasfasergewebe</b>
<b>Schlussbeschichtung</b> siehe Kapitel: Fassadenbeschichtungen · Oberputze	<b>Stolit® K/R/MP<sup>1) 2)</sup> oder StoSilco® K/R/MP<sup>1) 2)</sup> oder StoLotusan® K/MP<sup>1)</sup></b>

<sup>1)</sup> Für einen optimalen Schutz gegen möglichen Algen- und Pilzbefall sowie allgemeine Verschmutzung empfehlen wir einen ergänzenden, systemangepassten Anstrich, <sup>2)</sup> Variante mit QuickSet Technologie erhältlich

## Verklebung

### StoLevell Uni

Mineralischer Klebe- und Armierungsmörtel/Unterputz

		<b>ca. Verbrauch</b>		
		4,50 - 7,00 kg/m <sup>2</sup>	Verklebung	
		4,00 - 7,00 kg/m <sup>2</sup>	Armierung	
		1,28 kg/m <sup>2</sup>	pro mm Schichtdicke	
<b>00815-001</b>	StoLevell Uni	25 kg Sack/900 kg Palette		1,19 €/kg

### StoColl KM

Mineralischer, flexibler Verlegemörtel für Klinkerriemchen, Keramik-, Natursteinfliesen und Glasmosaik

		<b>ca. Verbrauch</b>		
		3,50 - 4,50 kg/m <sup>2</sup>	Verklebung	
		1,20 kg/m <sup>2</sup>	pro mm Schichtdicke	
<b>00846-001</b>	StoColl KM Grau	25 kg Sack/900 kg Palette		2,23 €/kg
<b>00846-009</b>	StoColl KM Weiß	25 kg Sack/900 kg Palette		2,23 €/kg

## Trägerplatten

### StoReno Plan A

Nichtbrennbare Putzträgerplatte aus Blähglasgranulat mit Vertiefungen für Dübel

		<b>ca. Verbrauch</b>		
		1200 x 800 mm		1,04 St./m <sup>2</sup>
<b>00175-001</b>	StoReno Plan A 8 mm 1200x800 mm	1 Stück/150 Stück Palette		44,63 €/St.



## StoReno Plan

Putzträgerplatte aus Blähglasgranulat mit Dübelvertiefungen

		ca. Verbrauch	1200 x 800 mm	1,04 St./m <sup>2</sup>
03259-001	StoReno Plan		1 Stück/150 Stück Palette	37,91 €/St.

## Befestigung

### StoReno Dübelkombischeibe

Dübelkombischeibe für Sto-Schraubdübel S UEZ 8

		ca. Verbrauch	1,00 St./St.	
01147-001	StoReno Dübelkombischeibe		100 Stück Karton	1,24 €/St.

### Sto-Schraubdübel S UEZ 8

Schienenbefestiger mit europäisch technischer Zulassung

04879-001	Sto-Schraubdübel S UEZ 8 45 mm	100 Stück Karton	0,60 €/St.
04879-002	Sto-Schraubdübel S UEZ 8 65 mm	100 Stück Karton	0,66 €/St.
04879-003	Sto-Schraubdübel S UEZ 8 85 mm	100 Stück Karton	0,68 €/St.
04879-004	Sto-Schraubdübel S UEZ 8 105 mm	100 Stück Karton	0,78 €/St.

### Sto-Thermodübel II UEZ 8/60

Dämmplattenbefestiger mit europäisch technischer Zulassung für vertiefte oder oberflächenbündige Montage

01011-059	Sto-Thermodübel II UEZ 8/60 115 mm	100 Stück Karton	0,73 €/St.
01011-060	Sto-Thermodübel II UEZ 8/60 135 mm	100 Stück Karton	0,85 €/St.
01011-061	Sto-Thermodübel II UEZ 8/60 155 mm	100 Stück Karton	1,01 €/St.
01011-062	Sto-Thermodübel II UEZ 8/60 175 mm	100 Stück Karton	1,22 €/St.
01011-063	Sto-Thermodübel II UEZ 8/60 195 mm	100 Stück Karton	1,54 €/St.
01011-064	Sto-Thermodübel II UEZ 8/60 215 mm	100 Stück Karton	1,95 €/St.
01011-065	Sto-Thermodübel II UEZ 8/60 235 mm	100 Stück Karton	2,25 €/St.
01011-066	Sto-Thermodübel II UEZ 8/60 255 mm	100 Stück Karton	2,61 €/St.
01011-067	Sto-Thermodübel II UEZ 8/60 275 mm	100 Stück Karton	2,90 €/St.
01011-068	Sto-Thermodübel II UEZ 8/60 295 mm	100 Stück Karton	3,28 €/St.
01011-069	Sto-Thermodübel II UEZ 8/60 315 mm	100 Stück Karton	4,41 €/St.
01011-070	Sto-Thermodübel II UEZ 8/60 335 mm	100 Stück Karton	5,24 €/St.
01011-071	Sto-Thermodübel II UEZ 8/60 355 mm	100 Stück Karton	6,07 €/St.
01011-072	Sto-Thermodübel II UEZ 8/60 375 mm	100 Stück Karton	6,89 €/St.
01011-073	Sto-Thermodübel II UEZ 8/60 395 mm	100 Stück Karton	7,76 €/St.
01011-074	Sto-Thermodübel II UEZ 8/60 415 mm	100 Stück Karton	8,02 €/St.
01011-075	Sto-Thermodübel II UEZ 8/60 435 mm	100 Stück Karton	8,41 €/St.
01011-076	Sto-Thermodübel II UEZ 8/60 455 mm	100 Stück Karton	8,86 €/St.
00931-003	Sto-Thermodübel VE (Verschlusselement)	500 Stück Karton	0,15 €/St.

## Unterputz

### StoArmat Classic plus G

Organische, zementfreie Armierungsmasse/Unterputz mit Führungskorn

		ca. Verbrauch	4,65 - 8,50 kg/m <sup>2</sup> als Armierungsmasse 1,55 kg/m <sup>2</sup> pro mm Schichtdicke	
00250-107	StoArmat Classic plus G natur	25 kg Eimer/600 kg Palette	4,79 €/kg	
00250-106	StoArmat Classic plus G getönt	25 kg Eimer/600 kg Palette	6,12 €/kg	



## Bewehrung/Armierung

### Sto-Glasfasergewebe

Alkalibeständiges Armierungsgewebe

		ca. Verbrauch	1,00 m/m <sup>2</sup> bei 10 cm Überlappung	
02036-005	Sto-Glasfasergewebe 110 cm		50 m Rolle/1650 m Palette	2,85 €/m

## Zubehör

### StoReno Fugendichtband

Komprimiertes Dichtband aus imprägniertem Weichschaumstoff

		ca. Verbrauch	1,00 m/m	
01870-001	StoReno Fugendichtband		8 m Rolle/240 m Karton	1,91 €/m

### StoReno Kantenschutzprofil

Schutzprofil für Abschlusskanten der Putzträgerplatte StoReno Plan

		ca. Verbrauch	1,00 m/m	
01879-003	StoReno Kantenschutzprofil 8 mm 250 cm lang		2,5 m Stück/50 m Karton	4,35 €/m

# Sto-Rissanierungssystem mit Fassadenfarben

## Farbbeschichtungssystem für gerissene Untergründe

### Systemvorteile

- hohe Rissüberbrückung oder -vorbeugung
- aufeinander abgestimmte Systemkomponenten
- wasserabweisend

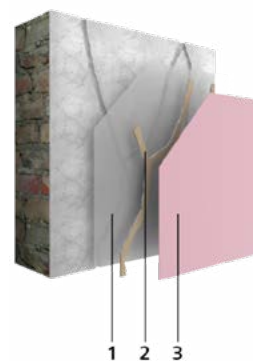

1 Grundbeschichtung  
2 Rissverfüllung  
3 Schlussbeschichtung

### Übersicht Sto-Rissanierungssystem mit Fassadenfarben

<b>Anwendung</b>	<ul style="list-style-type: none"> <li>• für putz- und untergrundbedingte Risse</li> <li>• nicht für statisch oder konstruktiv bedingte Risse</li> <li>• eingeschränkt zur Rissanierung von alten Wärmedämm-Verbundsystemen</li> </ul>
<b>Farbspektrum</b>	• tönbar nach StoColor System
<b>Verarbeitung</b>	<ul style="list-style-type: none"> <li>• vor der Beschichtung einen tragfähigen Untergrund herstellen</li> <li>• Gewebearmierung je nach Rissart erforderlich</li> </ul>
<b>Hinweise</b>	<ul style="list-style-type: none"> <li>• WTA - Wissenschaftlich-Technische Arbeitsgemeinschaft für Bauwerkserhaltung und Denkmalpflege</li> <li>• BFS - Bundesausschuss Farbe und Sachwertschutz</li> </ul>
<b>Zulassungen/ Normen</b>	geprüft nach EN 1062-7 und internen Prüfvorgaben der Sto SE & Co. KGaA

### Anstrichtechnische Sanierung von Rissen nach Einteilung EN 1062-7 und Sto-Prüfungsergebnissen

Rissbewegung	keine Bewegung	Rissbewegung bis 0,1 mm	Rissbewegung bis 0,25 mm	Rissbewegung bis 0,5 mm
Grundbeschichtung	StoPrim Micro			
Rissverfüllung				Sto-Rissfüller
Erste Zwischenbeschichtung	StoColor Fibrasil <sup>1)</sup>	StoColor Silco Elast	StoColor Silco Elast	StoColor Lastic <sup>2)</sup>
Zweite Zwischenbeschichtung			StoColor Silco Elast	
Schlussbeschichtung	StoColor Fibrasil <sup>1)</sup>	StoColor Silco Elast	StoColor Silco Elast	StoColor Lastic
Klasse EN 1062-7 bei RT Rissbreite (mm)/ Verfahren A	keine bis 0,1 mm keine	A1 mindestens 0,1 mm keine	A2 mindestens 0,25 mm 0.05	A3 mindestens 0,5 mm 0.05

<sup>1)</sup>alternativ StoColor Silco Fill, StoColor S, StoColor Sil Fill, <sup>2)</sup>ggf. mit StoLastic Gewebe RF





## Grundbeschichtung

### StoPrim Micro

Lösemittelarmes Tiefgrundierungskonzentrat auf Siliconmicroemulsionsbasis

		ca. Verbrauch	0,01 - 0,05 l/m <sup>2</sup> pro Anstrich als Grundierung	
			0,02 - 0,10 l/m <sup>2</sup> pro Anstrich als Hydrophobierung	
00810-015	StoPrim Micro		3 l Kanister/450 l Palette	105,79 €/l

## Rissverfüllung

### Sto-Rissfüller fein

Füllmaterial auf Dispersionsbasis

00163-001	Sto-Rissfüller fein	8 kg Eimer/480 kg Palette	6,74 €/kg
00163-006	Sto-Rissfüller fein	25 kg Eimer/600 kg Palette	6,36 €/kg

## Zubehör

### StoLastic Gewebe RF

Armierungsgewebe zur Rissanierung

		ca. Verbrauch	1,10 m/m <sup>2</sup> bei 10 cm Überlappung	
02045-001	StoLastic Gewebe RF 100 cm		50 m Rolle/1000 m Karton	9,48 €/m

# Sto-Rissanierungssystem mit Putzbeschichtung

## Putzbeschichtungssystem für gerissene Untergründe

### Systemvorteile

- hohe Rissüberbrückung oder -vorbeugung
- aufeinander abgestimmte Systemkomponenten
- nach WTA- und/oder BFS-Merkblatt

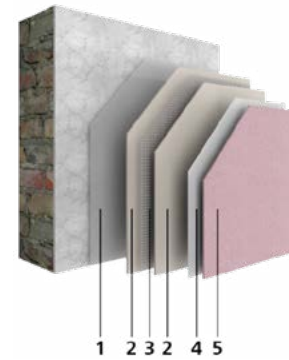

- 1 Grundbeschichtung
- 2 Unterputz
- 3 Bewehrung/Armierung
- 4 Zwischenbeschichtung
- 5 Schlussbeschichtung

### Übersicht Sto-Rissanierungssystem mit Putzbeschichtung

<b>Anwendung</b>	<ul style="list-style-type: none"> <li>• für putz- und untergrundbedingte Risse</li> <li>• nicht für statisch oder konstruktiv bedingte Risse</li> <li>• eingeschränkt zur Rissanierung von alten Wärmedämm-Verbundsystemen</li> </ul>
<b>Farbspektrum</b>	• objektabhängig, nach StoColor System
<b>Verarbeitung</b>	<ul style="list-style-type: none"> <li>• vor der Beschichtung einen tragfähigen Untergrund herstellen</li> <li>• Gewebearmierung je nach Rissart erforderlich</li> </ul>
<b>Hinweise</b>	<ul style="list-style-type: none"> <li>• WTA - Wissenschaftlich-Technische Arbeitsgemeinschaft für Bauwerkserhaltung und Denkmalpflege</li> <li>• BFS - Bundesausschuss Farbe und Sachwertschutz</li> </ul>
<b>Zulassungen/ Normen</b>	angelehnt an EN 1062-7 und nach internen Prüfvorgaben der Sto SE & Co. KGaA

Sanierungs- und Schutzsysteme

### Rissanierung mit Putz

Rissüberbrückung Klasse angelehnt EN 1062-7	Mindestens 0,1 mm A1 (23 °C)	Mindestens 0,25 mm A2 (23 °C)	Mindestens 0,5 mm A3 (23 °C)	Über 0,5 mm
Untergrundvorbereitungen, Grundbeschichtungen, Detaillösungen sind immer objektbezogen				
<b>System</b>	mineralisch-organisches Putzsystem	organische Putzsysteme		
<b>Unterputz</b>	<b>StoLevell Reno</b> [6,5 kg/m <sup>2</sup> ]	<b>StoArmat Classic plus F/G</b> [≥ 4,5 kg/m <sup>2</sup> ]		
<b>Bewehrung/Armierung</b>	<b>Sto-Glasfasergewebe</b>	<b>Sto-Glasfasergewebe</b>		
<b>Zwischenbeschichtung</b>	<b>Sto-Putzgrund</b>	optional <b>Sto-Putzgrund</b>		
<b>Schlussbeschichtung/ Systemlösung</b>	<b>Stolit® K/R/MP</b>	<b>Stolit® K/R/MP</b>		<b>StoTherm System</b> , auch WDVS Aufdopplung
<b>Erhöhte Oberflächenanfor- derung</b>	Fassadenfarben je nach Anforderung am Objekt			

## Unterputz

### StoArmat Classic plus F/G

Organische, zementfreie Armierungsmasse/Unterputz mit Führungskorn

		ca. Verbrauch	4,65 - 8,50 kg/m <sup>2</sup> als Armierungsmasse 1,55 kg/m <sup>2</sup> pro mm Schichtdicke
00250-105	StoArmat Classic plus F natur	25 kg Eimer/600 kg Palette	4,50 €/kg
00250-104	StoArmat Classic plus F getönt	25 kg Eimer/600 kg Palette	5,85 €/kg
00250-107	StoArmat Classic plus G natur	25 kg Eimer/600 kg Palette	4,79 €/kg
00250-106	StoArmat Classic plus G getönt	25 kg Eimer/600 kg Palette	6,12 €/kg

### StoLevell Reno

Mineralische filzbare, faserarmierte Spachtelmasse, organisch vergütet

		ca. Verbrauch	1,28 kg/m <sup>2</sup> pro mm Schichtdicke
04346-019	StoLevell Reno	25 kg Sack/900 kg Palette	2,00 €/kg

## Bewehrung/Armierung

### Sto-Glasfasergewebe

Alkalibeständiges Armierungsgewebe

		ca. Verbrauch	1,00 m/m <sup>2</sup> bei 10 cm Überlappung
02036-005	Sto-Glasfasergewebe 110 cm	50 m Rolle/1650 m Palette	2,85 €/m

# StoMurisol Sanierungsputzsystem

## Putzsystem für feuchte- und salzgeschädigte Mauerwerke

### Systemvorteile

- hoch wasserdampfdiffusionsoffen
- hohes Aufnahmevermögen bauschädigender Salze
- porenhydrophob
- geprüft nach WTA-Richtlinien

### Übersicht StoMurisol Sanierungsputzsystem

<b>Anwendung</b>	• für feuchte- und salzbelastete Mauerwerke sowie Kellersanierung
<b>Gestaltungsmöglichkeiten</b>	• Siliconharz-Putze, Putz mit Lotus-Effect® Technology sowie mineralische und Silikat-Putze in Kratz-, Rillenputzstruktur oder als Modellierputz
<b>Farbspektrum</b>	• Weiß, Grau, getönt • tönbar nach StoColor System
<b>Verarbeitung</b>	• rationelle Verarbeitung durch Einsatz von StoSilo Technik
<b>Hinweise</b>	• WTA - Wissenschaftlich-Technische Arbeitsgemeinschaft für Bauwerkserhaltung und Denkmalpflege
<b>Zulassungen/Normen</b>	entspricht der EN 998 und dem WTA-Merkblatt geprüft nach WTA-Richtlinien

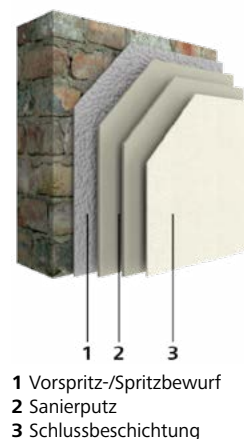



## Systembeschreibung StoMurisol

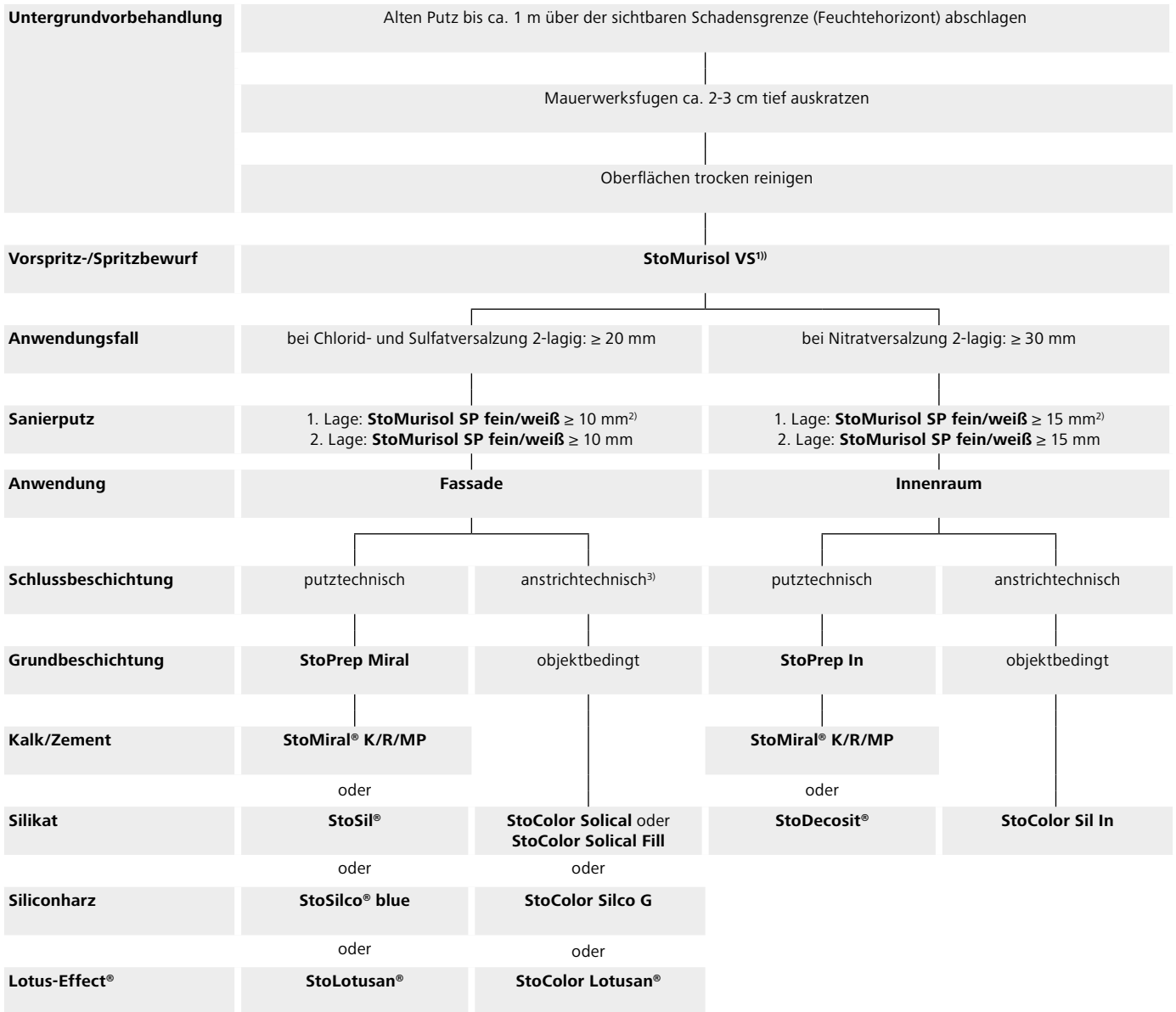

<sup>1)</sup> in der Regel 50-60% warzenförmig deckend je nach Untergrundbedingungen, <sup>2)</sup> bei Gesamtputzdicke  $\geq 4$  cm StoMurisol GP als Unterputz / Porengrundputz einsetzen, <sup>3)</sup> Schlussbeschichtung mit hoch diffusionsoffener Fassadenfarbe ist immer mind. 2-fach

## Vorspritz-/Spritzbewurf

### StoMurisol VS

Spezieller Vorspritzmörtel für WTA-geprüfte und zertifizierte Sanierputze sowie andere Unterputze

	<b>ca. Verbrauch</b>	5,0 - 6,0 kg/m <sup>2</sup> bei 50 – 60 % Deckung 9,0 - 10,0 kg/m <sup>2</sup> volldeckend
<b>03777-002</b>	StoMurisol VS	25 kg Sack/900 kg Palette 0,71 €/kg



## Sanierputz

### StoMurisol GP

WTA-geprüfter und zertifizierter Porengrundputz nach EN 998-1

		<b>ca. Verbrauch</b>	1,2 kg/m <sup>2</sup> pro mm Schichtdicke 12,0 kg/m <sup>2</sup> pro cm Schichtdicke	
<b>03774-012</b>	StoMurisol GP		25 kg Sack/900 kg Palette	1,11 €/kg

### StoMurisol SP fein

WTA-geprüfter und zertifizierter Sanierputz nach EN 998-1

		<b>ca. Verbrauch</b>	1,10 kg/m <sup>2</sup> pro mm Schichtdicke 11,0 kg/m <sup>2</sup> pro cm Schichtdicke	
<b>03773-012</b>	StoMurisol SP fein		25 kg Sack/900 kg Palette	1,24 €/kg

### StoMurisol SP weiß

WTA-geprüfter und zertifizierter Sanierputz nach EN 998-1

		<b>ca. Verbrauch</b>	1,10 kg/m <sup>2</sup> pro mm Schichtdicke 11,0 kg/m <sup>2</sup> pro cm Schichtdicke	
<b>03775-025</b>	StoMurisol SP weiß		25 kg Sack/900 kg Palette	1,26 €/kg

### StoLevell Reno

Mineralische filzbare, faserarmierte Spachtelmasse, organisch vergütet

		<b>ca. Verbrauch</b>	1,28 kg/m <sup>2</sup> pro mm Schichtdicke	
<b>04346-019</b>	StoLevell Reno		25 kg Sack/900 kg Palette	2,00 €/kg

# StoMurisol Vertikalabdichtung

## System für Vertikalabdichtung erdberührter Bauteile

### Systemvorteile

- kunststoffmodifizierte Bitumen-Dickbeschichtungen
- ein- oder zweikomponentig
- hoch flexibel
- rissüberbrückend
- lösemittelfrei



1 Grundbeschichtung  
2 Abdichtung  
3 Bewehrung/Armierung

### Übersicht StoMurisol Vertikalabdichtung

<b>Anwendung</b>	<ul style="list-style-type: none"> <li>• zur Bauwerksabdichtung im erdberührten Bereich</li> <li>• gegen Bodenfeuchtigkeit, nichtdrückendes und drückendes Wasser</li> </ul>
<b>Farbspektrum</b>	<ul style="list-style-type: none"> <li>• Schwarz</li> </ul>
<b>Hinweise</b>	<ul style="list-style-type: none"> <li>• WTA - Wissenschaftlich-Technische Arbeitsgemeinschaft für Bauwerkserhaltung und Denkmalpflege</li> </ul>
<b>Zulassungen/ Normen</b>	entspricht der DIN 18533, sowie dem WTA-Merkblatt "Nachträgliche Vertikalabdichtung erdberührter Bauteile" geprüft nach WTA-Richtlinien

Sanierungs- und Schutzsysteme

### Systembeschreibung StoMurisol BD

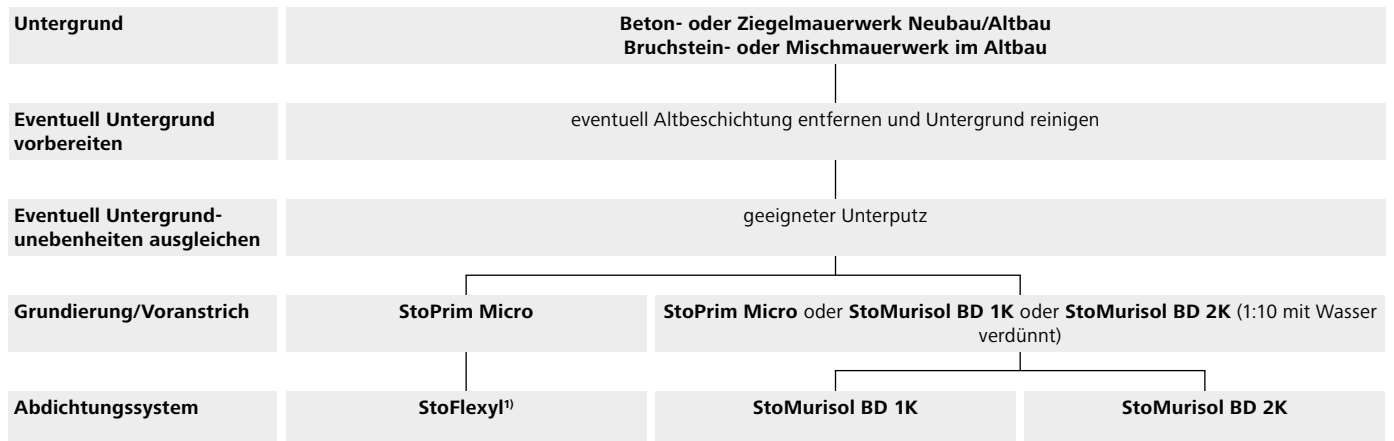

<sup>1)</sup> keine Bauwerksabdichtung nach DIN 18195



## Grundbeschichtung

### StoPrim Micro

Lösemittelarmes Tiefgrundierungskonzentrat auf Siliconmicroemulsionsbasis

		<b>ca. Verbrauch</b>	0,01 - 0,05 l/m <sup>2</sup> pro Anstrich als Grundierung 0,02 - 0,10 l/m <sup>2</sup> pro Anstrich als Hydrophobierung
<b>00810-015</b>	StoPrim Micro		3 l Kanister/450 l Palette 105,79 €/l

### StoMurisol BD 1K

Einkomponentige Bitumendickbeschichtung

		<b>ca. Verbrauch</b>	4,00 - 5,50 l/m <sup>2</sup> je nach Anwendung
<b>03439-001</b>	StoMurisol BD 1K		30 l Eimer/360 l Palette 6,18 €/l

## Abdichtung

### StoFlexyl

Organische Spachtelmasse zur Abdichtung und zum Schutz vor Feuchtigkeit

		<b>ca. Verbrauch</b>	3,90 kg/m <sup>2</sup> Abdichtung (Schichtstärke [≥] 3,0 mm) 2,00 kg/m <sup>2</sup> Verklebung 0,50 kg/m <sup>2</sup> Feuchtigkeitsschutzanstrich 2-fach geschlämmt (ca. 0,7 mm) 1,30 kg/m <sup>2</sup> Armierung
<b>00780-001</b>	StoFlexyl		18 kg Eimer/432 kg Palette 13,41 €/kg

### StoFlexyl Cement

Spezialzement für StoFlexyl

		<b>ca. Verbrauch</b>	3,90 kg/m <sup>2</sup> Abdichtung 2,00 kg/m <sup>2</sup> Verklebung 0,50 kg/m <sup>2</sup> Grundierung und Feuchtigkeitsschutzanstrich 1,30 kg/m <sup>2</sup> Armierung
<b>00780-024</b>	StoFlexyl Cement		18 kg Sack/864 kg Palette 1,08 €/kg

### StoMurisol BD 1K

Einkomponentige Bitumendickbeschichtung

		<b>ca. Verbrauch</b>	4,00 - 5,50 l/m <sup>2</sup> je nach Anwendung
<b>03439-001</b>	StoMurisol BD 1K		30 l Eimer/360 l Palette 6,18 €/l

### StoMurisol BD 2K

Zweikomponentige Bitumendickbeschichtung

		<b>ca. Verbrauch</b>	4,00 - 5,50 l/m <sup>2</sup> je nach Anwendung
<b>03661/004</b>	StoMurisol BD 2K Combi		30 l Eimer/360 l Palette 6,18 €/l

## Bewehrung/Armierung

### Sto-Glasfasergewebe F

Alkalibeständiges Armierungsgewebe

		<b>ca. Verbrauch</b>	1,00 m/m <sup>2</sup> bei 10 cm Überlappung
<b>00920-003</b>	Sto-Glasfasergewebe F, 110 cm		50 m Rolle/1650 m Palette 2,34 €/m



## Horizontalabdichtung

### StoMurisol Micro

Hydrophobierende Injektionsflüssigkeit zur Mauerwerkssanierung auf Siliconmicroemulsionsbasis

		ca. Verbrauch	2,00 l/m <sup>2</sup> unverdünnt (Konzentrat), je nach Untergrund
01567-005	StoMurisol Micro	20 l Kanister/600 l Palette	98,43 €/l

### StoMurisol Impuls-Infusionsrohr

Impuls-Infusionsrohr mit integriertem Rückschlagventil

		ca. Verbrauch	8 St./m
18215-001	StoMurisol Impuls-Infusionsrohr, 250 mm	1 Stück	3,48 €/St.
18215-002	StoMurisol Impuls-Infusionsrohr, 360 mm	1 Stück	3,76 €/St.
18215-003	StoMurisol Impuls-Infusionsrohr, 500 mm	1 Stück	4,02 €/St.
18215-004	StoMurisol Impuls-Infusionsrohr, 650 mm	1 Stück	4,21 €/St.
18215-005	StoMurisol Impuls-Infusionsrohr, 800 mm	1 Stück	9,96 €/St.

### StoMurisol Lamellenschlagpacker

Lamellenschlagpacker mit integriertem Rückschlagventil

		ca. Verbrauch	8 St./m
18667-001	StoMurisol Lamellenschlagpacker	1 Stück	3,06 €/St.





# Fassadenbeschichtungen

130 Reinigungsmittel

130 Verdünnungsmittel

130 Desinfektionsmittel

130 Abbeizmittel

131 Grundbeschichtungen

134 Spachtelmassen

134 Unterputze

135 Leichtunterputze

137 Oberputze

149 Fassadenfarben

155 Abtönkonzentrate

156 Effektmaterialien





## Reinigungsmittel

### StoClean Allstar

Hochwirksamer wässriger Universalreiniger

		ca. Verbrauch	100 - 200 ml/m <sup>2</sup> je nach Untergrund
17072-033	StoClean Allstar Konzentrat 1 l	1 l Flasche/24 l Karton	32,89 €/l
17072-034	StoClean Allstar Konzentrat 5 L	5 l Kanister/640 l Palette	30,45 €/l
17072-035	StoClean Allstar Sprühflasche (Leergebinde)	1 Stück/24 Stück Karton	9,14 €/St.

## Verdünnungsmittel

### StoFluid AF

Aromatenarmes Verdünnungs- und Reinigungsmittel

01143-001	StoFluid AF	10 l Kanister	9,31 €/l
01143-002	StoFluid AF	5 l Kanister	9,95 €/l

## Desinfektionsmittel

### StoPrim Fungal

Wässrige, spezielle Desinfektionslösung zur Vorbehandlung von algen- und pilzbefallenen Flächen

		ca. Verbrauch	0,60 l/m <sup>2</sup> 2-fach bei saugendem Untergrund, mindestens 0,30 l/m <sup>2</sup> 2-fach bei nicht saugendem Untergrund, mindestens
00889-005	StoPrim Fungal	20 l Kanister/480 l Palette	6,33 €/l
00889-001	StoPrim Fungal	10 l Kanister/600 l Palette	6,87 €/l

## Abbeizmittel

### Sto-Abbeizer S94

Abbeizer biologisch abbaubar, KW-frei

		ca. Verbrauch	0,30 - 2,00 kg/m <sup>2</sup> je nach Untergrund
00550-002	Sto-Abbeizer S94	10 kg Eimer/300 kg Palette	18,21 €/kg



## Untergrundvorbereitung im Überblick

Produkt	Produkteigenschaften						Objekt			
	Basis	Pigmentiert	Gefüllt	Hydrophobierend	Eindringvermögen <sup>1)</sup>	Haftvermittelnd	Saugfähigkeitsregulierend	Oberflächenverfestigend	Isolierend	Flächendesinfizierend
<b>StoPrim Fungal</b>	wässrig				□					■ ■
<b>StoPrim Sol GT</b>	wässrig, Gel			□	■	■ ■	■ ■	■		
<b>StoPrim Micro</b>	Emulsion			■ ■	□	□	■	■		
<b>Stoplex W</b>	wässrig	□			□	□	■	■		
<b>StoPrim Grundex</b>	lösemittelhaltig				■ ■	□	■	■ ■		
<b>Sto-Putzgrund</b>	wässrig	■ ■	■		□	■	■ ■			
<b>StoPrep Isol Q</b>	wässrig	□	■			■	■ ■		■	
<b>StoPrep Contact</b>	wässrig	□	■			■ ■	□			
<b>StoPrep Miral</b>	wässrig	■	■		□	■	■			
<b>StoPrim Activ</b>	lösemittelhaltig 2K	■				■ ■	■	□	■	
<b>StoPrim LP</b>	lösemittelhaltig	■				■	■ ■		■	
<b>StoPrim LQ</b>	lösemittelhaltig	■	■			■	■ ■		■	

<sup>1)</sup> abhängig von der Auftragsmenge und dem Untergrund

- ■ sehr gut
- gut
- bedingt



## Untergründe

Produkt	Beton	Kalk-farbe/ Kalkputz	Kalk-/ Zement- putz	Kalksand- stein	Poren- beton	Sandstein	Dispersi- ons-Sili- conharz- farbe/ -putz	Dispersi- ons-Sili- katfarbe /-putz	Zement- gebund- ene Holz- span- platte	Faser- zement- platte	Neue und abge- witterte Hölzer
StoPrim Fungal	■	■	■	■	■	■	■	■	■	■	
StoPrim Sol GT	■ ■	■	■ ■	■ ■	■ ■	□	■ ■	■ ■	□		
StoPrim Micro	□	■	■	■	■	□	■	■			
Stoplex W	■ ■	■ ■	■ ■	■ ■	■ ■	□	■ ■	■		□	
StoPrim Grundex	□	□	■	□	■					■ ■	
Sto-Putzgrund	■		■ ■	■			■ ■	■		□	
StoPrep Isol Q	■		■ ■	■	□		■ ■	□		□	
StoPrep Contact	■ ■		■	■	□		■	□		■	
StoPrep Miral			■ ■	■ ■	□		■	■			
StoPrim Activ			□	□						■ ■	
StoPrim LP			■	■			■		■	□	
StoPrim LQ			■	■			■		■	□	

■ ■ sehr gut  
 ■ gut  
 □ bedingt

## Tiefgrund

### StoPrim Micro

Lösemittelarmes Tiefgrundierungskonzentrat auf Siliconmicroemulsionsbasis

		ca. Verbrauch	0,01 - 0,05 l/m <sup>2</sup> pro Anstrich als Grundierung 0,02 - 0,10 l/m <sup>2</sup> pro Anstrich als Hydrophobierung
00810-015	StoPrim Micro		3 l Kanister/450 l Palette 105,79 €/l

### StoPrim Sol GT

Siliconatverstärkte Hydrosol-Silikat-Grundierung mit Gel-Technologie

		ca. Verbrauch	0,10 - 0,20 l/m <sup>2</sup> pro Anstrich, auf schwach saugendem Untergrund 0,20 - 0,30 l/m <sup>2</sup> pro Anstrich, auf saugendem Untergrund 0,30 - 0,60 l/m <sup>2</sup> pro Anstrich, auf stark saugendem Untergrund
00870-047	StoPrim Sol GT		15 l Eimer/360 l Palette 8,39 €/l

### Stoplex W

Wässrige, siloxanvergütete Universalgrundierung auf Acrylatbasis

		ca. Verbrauch	0,10 - 0,40 l/m <sup>2</sup> pro Anstrich
00861-002	Stoplex W		20 l Kanister/480 l Palette 7,44 €/l
00861-001	Stoplex W		10 l Kanister/600 l Palette 8,05 €/l



### StoPrim Grundex

Tiefgrundiermittel auf Polymerisatharzbasis, lösemittelhaltig

		ca. Verbrauch	0,20 - 0,60 l/m <sup>2</sup> pro Anstrich
00856-013	StoPrim Grundex	20 l Kanister/480 l Palette	13,02 €/l
00856-012	StoPrim Grundex	10 l Kanister/500 l Palette	13,92 €/l

### Organische Vor- und Zwischenanstriche

#### Sto-Putzgrund

Gefüllter, pigmentierter, organischer Voranstrich

		ca. Verbrauch	0,30 kg/m <sup>2</sup> pro Anstrich
00801-118	Sto-Putzgrund natur	23 kg Eimer/552 kg Palette	6,90 €/kg
00801-119	Sto-Putzgrund natur	16 kg Eimer/432 kg Palette	6,90 €/kg
00801-120	Sto-Putzgrund natur	7 kg Eimer/420 kg Palette	7,28 €/kg
00801-122	Sto-Putzgrund getönt	23 kg Eimer/552 kg Palette	7,54 €/kg
00801-123	Sto-Putzgrund getönt	16 kg Eimer/432 kg Palette	7,54 €/kg
00801-124	Sto-Putzgrund getönt	7 kg Eimer/420 kg Palette	8,32 €/kg

#### StoPrep Isol Q

Wässriger, isolierender, kationischer Putzgrund

		ca. Verbrauch	0,35 kg/m <sup>2</sup> Streichen, Rollen
01308-009	StoPrep Isol Q	20 kg Eimer/480 kg Palette	13,99 €/kg

### Silikatische Vor- und Zwischenanstriche

#### StoPrep Miral

Gefüllter, pigmentierter, silikatischer Voranstrich

		ca. Verbrauch	0,30 - 0,40 kg/m <sup>2</sup> pro Anstrich
00804-001	StoPrep Miral natur	25 kg Eimer/600 kg Palette	8,99 €/kg
00804-020	StoPrep Miral getönt	25 kg Eimer/600 kg Palette	9,66 €/kg

### Isoliergrund

#### StoPrim Isol Wood

Wasserverdünnbarer, kationischer Isoliergrund für Hölzer und Holzwerkstoffe

		ca. Verbrauch	0,09 - 0,10 l/m <sup>2</sup> pro Anstrich
00215-001	StoPrim Isol Wood weiß	2,5 l Dose/10 l Pack	53,29 €/l
00215-002	StoPrim Isol Wood weiß	5 l Dose/300 l Palette	52,23 €/l

#### StoPrim LP

Lösemittelhaltige, isolierende Grundierung

		ca. Verbrauch	0,13 - 0,15 l/m <sup>2</sup> pro Anstrich
00855-003	StoPrim LP	12,5 l Eimer/300 l Palette	21,58 €/l

#### StoPrim LQ

Lösemittelhaltige, isolierende, gefüllte Grundierung

		ca. Verbrauch	0,20 - 0,30 kg/m <sup>2</sup> pro Anstrich
00840-003	StoPrim LQ	18 kg Eimer/432 kg Palette	10,74 €/kg



## Haftgrund

### StoPrep Contact

Haftbrücke für glatte Untergründe

		ca. Verbrauch	
		0,20 - 0,40 kg/m <sup>2</sup>	Streichen, Rollen
		0,40 - 0,60 kg/m <sup>2</sup>	als Spritzauftrag
		1,50 - 2,00 kg/m <sup>2</sup>	mit Zahntraufel (4 x 4)
00884-001	StoPrep Contact	25 kg Eimer/600 kg Palette	9,84 €/kg

### StoPrim Activ

Zweikomponentige korrosionsschützende Haftgrundierung auf Epoxidharzbasis

		ca. Verbrauch	
		0,08 - 0,10 l/m <sup>2</sup>	pro Anstrich
00568/013	StoPrim Activ Kombigebinde	5 l Combi/195 l Palette	48,77 €/l
00568/012	StoPrim Activ Kombigebinde	1 l Combi/264 l Palette	55,13 €/l

## Organische Spachtelmassen

### StoLevel Deco

Organische, tönbare Spachtelmasse

		ca. Verbrauch	
		1,30 - 1,80 kg/m <sup>2</sup>	pro mm Schichtdicke
00747-001	StoLevel Deco natur	25 kg Eimer/600 kg Palette	4,72 €/kg
00747-002	StoLevel Deco getönt	25 kg Eimer/600 kg Palette	6,19 €/kg

## Mineralische Spachtelmassen

### StoLevel Reno

Mineralische filzbare, faserarmierte Spachtelmasse, organisch vergütet

		ca. Verbrauch	
		1,28 kg/m <sup>2</sup>	pro mm Schichtdicke
04346-019	StoLevel Reno	25 kg Sack/900 kg Palette	2,00 €/kg

## Unterputze

### StoArmat Classic AimS®

Organische, zementfreie Armierungsmasse/Unterputz aus/mit nachwachsenden Rohstoffen

		ca. Verbrauch	
		7,00 - 8,00 kg/m <sup>2</sup>	Armierung
		1,55 kg/m <sup>2</sup>	pro mm Schichtdicke
00002-002	StoArmat Classic AimS natur	25 kg Eimer/600 kg Palette	6,80 €/kg
00002-001	StoArmat Classic AimS getönt	25 kg Eimer/600 kg Palette	7,69 €/kg

### StoArmat Classic plus F/G

Organische, zementfreie Armierungsmasse/Unterputz mit Führungskorn

		ca. Verbrauch	
		4,65 - 8,50 kg/m <sup>2</sup>	als Armierungsmasse
		1,55 kg/m <sup>2</sup>	pro mm Schichtdicke
00250-105	StoArmat Classic plus F natur	25 kg Eimer/600 kg Palette	4,50 €/kg
00250-104	StoArmat Classic plus F getönt	25 kg Eimer/600 kg Palette	5,85 €/kg
00250-107	StoArmat Classic plus G natur	25 kg Eimer/600 kg Palette	4,79 €/kg
00250-106	StoArmat Classic plus G getönt	25 kg Eimer/600 kg Palette	6,12 €/kg

**StoArmat Classic HD**

2-komponentige, pastöse Armierungsmasse mit Hybrid Drying Technology

		<b>ca. Verbrauch</b>	4,65 - 8,50 kg/m <sup>2</sup> als Armierungsmasse 1,55 kg/m <sup>2</sup> pro mm Schichtdicke
<b>09595-001</b>	StoArmat Classic HD		23 kg Eimer/552 kg Palette 6,72 €/kg

**StoLevel Uni**

Mineralischer Klebe- und Armierungsmörtel/Unterputz

		<b>ca. Verbrauch</b>	4,50 - 7,00 kg/m <sup>2</sup> Verklebung 4,00 - 7,00 kg/m <sup>2</sup> Armierung 1,28 kg/m <sup>2</sup> pro mm Schichtdicke
<b>00815-001</b>	StoLevel Uni		25 kg Sack/900 kg Palette 1,19 €/kg

**StoLevel Novo**

Mineralischer Leichtmörtel/Unterputz zum Kleben und Armieren mit Polystyrol als Leichtzuschlagstoff

		<b>ca. Verbrauch</b>	3,50 - 4,00 kg/m <sup>2</sup> Verklebung 4,50 - 13,00 kg/m <sup>2</sup> Armierung 0,95 kg/m <sup>2</sup> pro mm Schichtdicke
<b>00714-030</b>	StoLevel Novo		15 kg Sack/630 kg Palette 1,57 €/kg

**StoLevel Duo**

Mineralischer Klebe- und Armierungsmörtel/Unterputz

		<b>ca. Verbrauch</b>	4,50 - 5,50 kg/m <sup>2</sup> Verklebung 4,50 - 6,00 kg/m <sup>2</sup> Armierung 1,32 kg/m <sup>2</sup> pro mm Schichtdicke
<b>01373-009</b>	StoLevel Duo		25 kg Sack/900 kg Palette 1,01 €/kg

**StoLevel FT**

Mineralischer Klebe- und Armierungsmörtel/Unterputz, schnellabbindend mit frühregenfesten Eigenschaften

		<b>ca. Verbrauch</b>	4,50 - 7,00 kg/m <sup>2</sup> Verklebung 4,00 - 7,00 kg/m <sup>2</sup> Armierung 1,22 kg/m <sup>2</sup> pro mm Schichtdicke
<b>08210-004</b>	StoLevel FT		25 kg Sack/900 kg Palette 2,69 €/kg

**Leichtunterputze****StoMiral® FL Vario**

Faserarmierter Leichtunterputz nach EN 998-1

		<b>ca. Verbrauch</b>	0,83 kg/m <sup>2</sup> pro mm Schichtdicke
<b>00845-006</b>	StoMiral FL Vario		15 kg Sack/630 kg Palette 1,76 €/kg







# Oberputze

138 Überblick Oberputze

## 140 iQ INTELLIGENT TECHNOLOGY

### 141 Best standard

- 141 Siliconharz-Oberputze
- 142 Dispersions-Oberputze
- 144 Silikatische Oberputze
- 145 Mineralische Oberputze

### 146 Basics

- 146 Siliconharz-Oberputze
- 146 Dispersions-Oberputze
- 147 Silikatische Oberputze

## 147 Ergänzungsprodukte





## Die Oberputze im Überblick

Produkt	Technologie	Struktur	Korngrößen	Wasserdampf-diffusion	Wasserdurchlässigkeit w Wasseraufnahme Wc	Filmschutz (verkapselt)	Farbtonauswahl
---------	-------------	----------	------------	-----------------------	---	-------------------------	----------------

### iQ INTELLIGENT TECHNOLOGY

<b>Stolit Aims®</b>	Dispersion	K/MP	1.0 - 3.0 / MP 0.8	V1-V2	w3	frei	
<b>StoLotusan®</b>	Lotus-Effect® Technology optional X-black Technology	K/MP	1.0 - 3.0 / MP 0.8	V1	w3	verstärkt	
<b>StoSilco® blue</b>	blue Technology	K/MP	1.0 - 3.0 / MP 0.8	V1	w3	frei	

### Best standard

<b>StoSilco®</b>	Siliconharz optional X-black Technology	K/R/MP	1.0 - 3.0 / MP 0.8	V1	w3	verstärkt	
<b>StoSilco® QS</b>	Siliconharz optional X-black Technology	K/R/MP	1.0 - 3.0 / MP 0.8	V2	w3	verstärkt	
<b>Stolit®</b>	Dispersion optional X-black Technology	K/R/MP	1.0 - 6.0 / MP	V2	w3	verstärkt	
<b>Stolit® QS</b>	Dispersion, Quick-Set optional X-black Technology	K/R/MP	1.0 - 3.0 / MP	V2	w3	verstärkt	
<b>Stolit® Effect</b>	Dispersion optional X-black Technology	MP	3.0	V2	w3	ja	
<b>Stolit® Milano</b>	Dispersion optional X-black Technology	Feinputz	0.1	V2	w3	ja	
<b>StoSil®</b>	Silikat	K/R/MP	1.0 - 3.0 / MP 0.8	V1	w2	ja	
<b>StoMiral®</b>	Kalk-Zement	K/R/MP	1.5 - 6.0 / MP 0.8	V1	W <sub>c2</sub>	frei	
<b>StoMiral® Nivell F</b>	Kalk-Zement	Feinputz	1.3	V1	W <sub>c2</sub>	frei	weiß

- sehr gut
- gut
- bedingt

- tönbar nach StoColor System
- begrenzt tönbar nach StoColor System bzw. nach Farbtonkarte

### Klasse nach EN 1062-1

Wasserdampfdiffusion		Wasserdurchlässigkeit		Wasseraufnahme	
<b>V1</b>	hoch	<b>w1</b>	hoch	<b>W<sub>c1</sub></b>	hoch
<b>V2</b>	mittel	<b>w2</b>	mittel	<b>W<sub>c2</sub></b>	mittel
<b>V3</b>	niedrig	<b>w3</b>	niedrig	<b>W<sub>c3</sub></b>	niedrig

### Klasse nach EN 1015-18

Wasserdampfdiffusion		Wasserdurchlässigkeit		Wasseraufnahme	
<b>V1</b>	hoch	<b>w1</b>	hoch	<b>W<sub>c1</sub></b>	hoch
<b>V2</b>	mittel	<b>w2</b>	mittel	<b>W<sub>c2</sub></b>	mittel
<b>V3</b>	niedrig	<b>w3</b>	niedrig	<b>W<sub>c3</sub></b>	niedrig



## Die Oberputze im Überblick

Produkt	Technologie	Struktur	Korngrößen	Wasserdampfdiffusion	Wasserdurchlässigkeit w Wasseraufnahme Wc	Filmschutz (verkapselt)	Farbtonauswahl
---------	-------------	----------	------------	----------------------	---	-------------------------	----------------

## Basics

<b>Sto-Silkolit</b>	Siliconharz	K/R/MP	1.0 - 3.0 / MP 0.8	V1	w3	ja	
<b>StoSilco® Schlammputz</b>	Siliconharz	MP	3.0	V2	w3	ja	
<b>Sto-Ispolit</b>	Dispersion	K/R/MP	1.0 - 3.0 / MP 0.8	V2	w3	ja	
<b>StoSil® OF</b>	Silikat	K/R/MP	1.0 - 3.0 / MP	V1	w2	frei	
<b>StoNivellit®</b>	Dispersion	Feinputz, filzbar	0.5	V1	w2	frei	
<b>StoSuperlit®</b>	Dispersion	Natursteinputz	2.0	V1	w2	frei	

- ■ sehr gut
- gut
- bedingt

- tönbar nach StoColor System
- begrenzt tönbar nach StoColor System bzw. nach Farbtonkarte
- Farbton aus Kollektion

## Klasse nach EN 1062-1

Wasserdampfdiffusion	
<b>V1</b>	hoch
<b>V2</b>	mittel
<b>V3</b>	niedrig

## Klasse nach EN 1015-18

Wasserdurchlässigkeit		Wasseraufnahme	
<b>w1</b>	hoch	<b>W<sub>c</sub>1</b>	hoch
<b>w2</b>	mittel	<b>W<sub>c</sub>2</b>	mittel
<b>w3</b>	niedrig	<b>W<sub>c</sub>3</b>	niedrig



## iQ INTELLIGENT TECHNOLOGY

### StoLotusan® K/MP

Oberputz mit Lotus-Effect® Technology

		ca. Verbrauch	
		K 1,0	1,90 kg/m <sup>2</sup>
		K 1,5	2,40 kg/m <sup>2</sup>
		K 2,0	3,20 kg/m <sup>2</sup>
		K 3,0	4,30 kg/m <sup>2</sup>
		MP	1,50 - 4,00 kg/m <sup>2</sup> abhängig von der Struktur
<b>04096-001</b>	StoLotusan K 1,0 weiß	25 kg Eimer/600 kg Palette	6,79 €/kg
<b>04096-002</b>	StoLotusan K 1,0 getönt	25 kg Eimer/600 kg Palette	7,41 €/kg
<b>04790-001</b>	StoLotusan K 1,5 weiß	25 kg Eimer/600 kg Palette	6,79 €/kg
<b>04790-002</b>	StoLotusan K 1,5 getönt	25 kg Eimer/600 kg Palette	7,41 €/kg
<b>04430-005</b>	StoLotusan K 2,0 weiß	25 kg Eimer/600 kg Palette	6,79 €/kg
<b>04430-006</b>	StoLotusan K 2,0 getönt	25 kg Eimer/600 kg Palette	7,41 €/kg
<b>04432-001</b>	StoLotusan K 3,0 weiß	25 kg Eimer/600 kg Palette	6,79 €/kg
<b>04432-002</b>	StoLotusan K 3,0 getönt	25 kg Eimer/600 kg Palette	7,41 €/kg
<b>04792-001</b>	StoLotusan MP weiß	25 kg Eimer/600 kg Palette	7,39 €/kg
<b>04792-002</b>	StoLotusan MP getönt	25 kg Eimer/600 kg Palette	8,46 €/kg

### StoSilco® blue K/MP

Siliconharz-Oberputz ohne bioziden Filmschutz

		ca. Verbrauch	
		K 1,0	1,60 - 2,00 kg/m <sup>2</sup>
		K 1,5	2,20 - 2,60 kg/m <sup>2</sup>
		K 2,0	2,80 - 3,40 kg/m <sup>2</sup>
		K 3,0	4,00 - 4,60 kg/m <sup>2</sup>
		MP	1,50 - 4,00 kg/m <sup>2</sup> abhängig von der Applikation
<b>09475-006</b>	StoSilco blue K 1,0 weiß	25 kg Eimer/600 kg Palette	5,06 €/kg
<b>09475-005</b>	StoSilco blue K 1,0 getönt	25 kg Eimer/600 kg Palette	5,63 €/kg
<b>09475-004</b>	StoSilco blue K 1,5 weiß	25 kg Eimer/600 kg Palette	5,06 €/kg
<b>09475-003</b>	StoSilco blue K 1,5 getönt	25 kg Eimer/600 kg Palette	5,63 €/kg
<b>09384-004</b>	StoSilco blue K 2,0 weiß	25 kg Eimer/600 kg Palette	5,06 €/kg
<b>09384-003</b>	StoSilco blue K 2,0 getönt	25 kg Eimer/600 kg Palette	5,63 €/kg
<b>09476-004</b>	StoSilco blue K 3,0 weiß	25 kg Eimer/600 kg Palette	5,06 €/kg
<b>09476-003</b>	StoSilco blue K 3,0 getönt	25 kg Eimer/600 kg Palette	5,63 €/kg
<b>09480-004</b>	StoSilco blue MP weiß	25 kg Eimer/600 kg Palette	5,77 €/kg
<b>09480-003</b>	StoSilco blue MP getönt	25 kg Eimer/600 kg Palette	6,15 €/kg

### Stolit AimS® K/MP

Ökologisch optimierter Oberputz, sicher ohne Filmschutz

		ca. Verbrauch	
		K 1,0	1,60 - 2,00 kg/m <sup>2</sup>
		K 1,5	2,20 - 2,60 kg/m <sup>2</sup>
		K 2,0	2,80 - 3,40 kg/m <sup>2</sup>
		K 3,0	4,00 - 4,60 kg/m <sup>2</sup>
		MP	1,70 kg/m <sup>2</sup> je mm Schichtdicke
<b>09576-010</b>	Stolit AimS K 1,0 weiß	25 kg Eimer/600 kg Palette	5,92 €/kg
<b>09576-009</b>	Stolit AimS K 1,0 getönt	25 kg Eimer/600 kg Palette	7,05 €/kg
<b>09576-006</b>	Stolit AimS K 1,5 weiß	25 kg Eimer/600 kg Palette	5,92 €/kg
<b>09576-005</b>	Stolit AimS K 1,5 getönt	25 kg Eimer/600 kg Palette	7,05 €/kg
<b>09576-002</b>	Stolit AimS K 2,0 weiß	25 kg Eimer/600 kg Palette	5,92 €/kg
<b>09576-001</b>	Stolit AimS K 2,0 getönt	25 kg Eimer/600 kg Palette	7,05 €/kg
<b>09576-008</b>	Stolit AimS K 3,0 weiß	25 kg Eimer/600 kg Palette	5,92 €/kg
<b>09576-007</b>	Stolit AimS K 3,0 getönt	25 kg Eimer/600 kg Palette	7,05 €/kg
<b>09576-004</b>	Stolit AimS MP weiß	25 kg Eimer/600 kg Palette	6,62 €/kg
<b>09576-003</b>	Stolit AimS MP getönt	25 kg Eimer/600 kg Palette	7,76 €/kg



## Siliconharz-Oberputze

### StoSilco® K/R/MP

Siliconharz-Oberputz

		ca. Verbrauch	
		K 1,0	2,00 kg/m <sup>2</sup>
		K 1,5	2,30 kg/m <sup>2</sup>
		K 2,0	3,00 kg/m <sup>2</sup>
		K 3,0	4,30 kg/m <sup>2</sup>
		R 1,5	2,20 kg/m <sup>2</sup>
		R 2,0	2,70 kg/m <sup>2</sup>
		R 3,0	3,50 kg/m <sup>2</sup>
		MP	1,50 - 4,00 kg/m <sup>2</sup> abhängig von der Struktur
<b>01220-001</b>	StoSilco K 1,0 weiß	25 kg Eimer/600 kg Palette	3,96 €/kg
<b>01220-024</b>	StoSilco K 1,0 getönt	25 kg Eimer/600 kg Palette	4,44 €/kg
<b>01218-001</b>	StoSilco K 1,5 weiß	25 kg Eimer/600 kg Palette	3,96 €/kg
<b>01218-043</b>	StoSilco K 1,5 getönt	25 kg Eimer/600 kg Palette	4,44 €/kg
<b>00186-001</b>	StoSilco K 2,0 weiß	25 kg Eimer/600 kg Palette	3,96 €/kg
<b>00186-026</b>	StoSilco K 2,0 getönt	25 kg Eimer/600 kg Palette	4,44 €/kg
<b>00187-001</b>	StoSilco K 3,0 weiß	25 kg Eimer/600 kg Palette	3,96 €/kg
<b>00187-028</b>	StoSilco K 3,0 getönt	25 kg Eimer/600 kg Palette	4,44 €/kg
<b>01219-001</b>	StoSilco R 1,5 weiß	25 kg Eimer/600 kg Palette	3,96 €/kg
<b>01219-018</b>	StoSilco R 1,5 getönt	25 kg Eimer/600 kg Palette	4,44 €/kg
<b>00188-001</b>	StoSilco R 2,0 weiß	25 kg Eimer/600 kg Palette	3,96 €/kg
<b>00188-023</b>	StoSilco R 2,0 getönt	25 kg Eimer/600 kg Palette	4,44 €/kg
<b>00189-001</b>	StoSilco R 3,0 weiß	25 kg Eimer/600 kg Palette	3,96 €/kg
<b>00189-024</b>	StoSilco R 3,0 getönt	25 kg Eimer/600 kg Palette	4,44 €/kg
<b>01214-001</b>	StoSilco MP weiß	25 kg Eimer/600 kg Palette	4,38 €/kg
<b>01214-013</b>	StoSilco MP getönt	25 kg Eimer/600 kg Palette	4,83 €/kg

### StoSilco® QS K/R/MP

Frühregenfester Siliconharz-Oberputz

		ca. Verbrauch	
		K 1,0	2,00 kg/m <sup>2</sup>
		K 1,5	2,40 kg/m <sup>2</sup>
		K 2,0	3,20 kg/m <sup>2</sup>
		K 3,0	4,30 kg/m <sup>2</sup>
		R 1,5	2,20 kg/m <sup>2</sup>
		R 2,0	2,90 kg/m <sup>2</sup>
		R 3,0	4,00 kg/m <sup>2</sup>
		MP	1,50 - 4,00 kg/m <sup>2</sup> abhängig von der Struktur
<b>00129-001</b>	StoSilco QS K 1,0 weiß	25 kg Eimer/600 kg Palette	6,91 €/kg
<b>00129-010</b>	StoSilco QS K 1,0 getönt	25 kg Eimer/600 kg Palette	7,55 €/kg
<b>00156-001</b>	StoSilco QS K 1,5 weiß	25 kg Eimer/600 kg Palette	6,91 €/kg
<b>00156-017</b>	StoSilco QS K 1,5 getönt	25 kg Eimer/600 kg Palette	7,55 €/kg
<b>00161-001</b>	StoSilco QS K 2,0 weiß	25 kg Eimer/600 kg Palette	6,91 €/kg
<b>00161-017</b>	StoSilco QS K 2,0 getönt	25 kg Eimer/600 kg Palette	7,55 €/kg
<b>00162-001</b>	StoSilco QS K 3,0 weiß	25 kg Eimer/600 kg Palette	6,91 €/kg
<b>00162-017</b>	StoSilco QS K 3,0 getönt	25 kg Eimer/600 kg Palette	7,55 €/kg
<b>00165-001</b>	StoSilco QS R 1,5 weiß	25 kg Eimer/600 kg Palette	6,91 €/kg
<b>00165-016</b>	StoSilco QS R 1,5 getönt	25 kg Eimer/600 kg Palette	7,55 €/kg
<b>00167-001</b>	StoSilco QS R 2,0 weiß	25 kg Eimer/600 kg Palette	6,91 €/kg
<b>00167-017</b>	StoSilco QS R 2,0 getönt	25 kg Eimer/600 kg Palette	7,55 €/kg
<b>00168-001</b>	StoSilco QS R 3,0 weiß	25 kg Eimer/600 kg Palette	6,91 €/kg
<b>00168-016</b>	StoSilco QS R 3,0 getönt	25 kg Eimer/600 kg Palette	7,55 €/kg
<b>01205-001</b>	StoSilco QS MP weiß	25 kg Eimer/600 kg Palette	7,32 €/kg
<b>01205-008</b>	StoSilco QS MP getönt	25 kg Eimer/600 kg Palette	8,03 €/kg



## Dispersions-Oberputze

### Stolit® K/R/MP

Organischer Oberputz

		ca. Verbrauch	
		K 1,0	1,80 kg/m <sup>2</sup>
		K 1,5	2,30 kg/m <sup>2</sup>
		K 2,0	3,00 kg/m <sup>2</sup>
		K 3,0	4,30 kg/m <sup>2</sup>
		K 6,0	6,00 kg/m <sup>2</sup>
		R 1,5	2,20 kg/m <sup>2</sup>
		R 2,0	2,70 kg/m <sup>2</sup>
		R 3,0	3,50 kg/m <sup>2</sup>
		R 6,0	5,60 kg/m <sup>2</sup>
		MP	1,50 - 4,00 kg/m <sup>2</sup> abhängig von der Struktur
<b>00130-001</b>	Stolit K 1,0 weiß	25 kg Eimer/600 kg Palette	3,93 €/kg
<b>00130-005</b>	Stolit K 1,0 getönt	25 kg Eimer/600 kg Palette	4,36 €/kg
<b>00130-075</b>	Stolit K 1,0 getönt mit X-black Technology	25 kg Eimer/600 kg Palette	6,73 €/kg
<b>00131-001</b>	Stolit K 1,5 weiß	25 kg Eimer/600 kg Palette	3,93 €/kg
<b>00131-053</b>	Stolit K 1,5 getönt	25 kg Eimer/600 kg Palette	4,36 €/kg
<b>00131-154</b>	Stolit K 1,5 getönt mit X-black Technology	25 kg Eimer/600 kg Palette	6,73 €/kg
<b>00132-001</b>	Stolit K 2,0 weiß	25 kg Eimer/600 kg Palette	3,93 €/kg
<b>00132-003</b>	Stolit K 2,0 getönt	25 kg Eimer/600 kg Palette	4,36 €/kg
<b>00132-126</b>	Stolit K 2,0 getönt mit X-black Technology	25 kg Eimer/600 kg Palette	6,73 €/kg
<b>00134-001</b>	Stolit K 3,0 weiß	25 kg Eimer/600 kg Palette	3,93 €/kg
<b>00134-003</b>	Stolit K 3,0 getönt	25 kg Eimer/600 kg Palette	4,36 €/kg
<b>00134-114</b>	Stolit K 3,0 getönt mit X-black Technology	25 kg Eimer/600 kg Palette	6,73 €/kg
<b>00135-001</b>	Stolit K 6,0 weiß	25 kg Eimer/600 kg Palette	3,93 €/kg
<b>00135-002</b>	Stolit K 6,0 getönt	25 kg Eimer/600 kg Palette	4,36 €/kg
<b>00141-001</b>	Stolit R 1,5 weiß	25 kg Eimer/600 kg Palette	3,93 €/kg
<b>00141-046</b>	Stolit R 1,5 getönt	25 kg Eimer/600 kg Palette	4,36 €/kg
<b>00142-002</b>	Stolit R 2,0 weiß	25 kg Eimer/600 kg Palette	3,93 €/kg
<b>00142-047</b>	Stolit R 2,0 getönt	25 kg Eimer/600 kg Palette	4,36 €/kg
<b>00143-001</b>	Stolit R 3,0 weiß	25 kg Eimer/600 kg Palette	3,93 €/kg
<b>00143-048</b>	Stolit R 3,0 getönt	25 kg Eimer/600 kg Palette	4,36 €/kg
<b>00144-001</b>	Stolit R 6,0 weiß	25 kg Eimer/600 kg Palette	3,93 €/kg
<b>00144-003</b>	Stolit R 6,0 getönt	25 kg Eimer/600 kg Palette	4,36 €/kg
<b>00183-001</b>	Stolit MP weiß	25 kg Eimer/600 kg Palette	4,47 €/kg
<b>00183-014</b>	Stolit MP getönt	25 kg Eimer/600 kg Palette	5,05 €/kg
<b>00183-032</b>	Stolit MP getönt mit X-black Technology	25 kg Eimer/600 kg Palette	8,62 €/kg



## Stolit® QS K/R/MP

Frühregenfester organischer Oberputz

		ca. Verbrauch	
		K 1,0	1,80 kg/m <sup>2</sup>
		K 1,5	2,30 kg/m <sup>2</sup>
		K 2,0	3,00 kg/m <sup>2</sup>
		K 3,0	4,30 kg/m <sup>2</sup>
		R 1,5	2,20 kg/m <sup>2</sup>
		R 2,0	2,70 kg/m <sup>2</sup>
		R 3,0	4,00 kg/m <sup>2</sup>
		MP	1,50 - 4,00 kg/m <sup>2</sup> abhängig von der Struktur
<b>01235-001</b>	Stolit QS K 1,0 weiß	25 kg Eimer/600 kg Palette	5,14 €/kg
<b>01235-020</b>	Stolit QS K 1,0 getönt	25 kg Eimer/600 kg Palette	5,73 €/kg
<b>01236-001</b>	Stolit QS K 1,5 weiß	25 kg Eimer/600 kg Palette	5,14 €/kg
<b>01236-022</b>	Stolit QS K 1,5 getönt	25 kg Eimer/600 kg Palette	5,73 €/kg
<b>01237-001</b>	Stolit QS K 2,0 weiß	25 kg Eimer/600 kg Palette	5,14 €/kg
<b>01237-022</b>	Stolit QS K 2,0 getönt	25 kg Eimer/600 kg Palette	5,73 €/kg
<b>01238-001</b>	Stolit QS K 3,0 weiß	25 kg Eimer/600 kg Palette	5,14 €/kg
<b>01238-021</b>	Stolit QS K 3,0 getönt	25 kg Eimer/600 kg Palette	5,73 €/kg
<b>01239-001</b>	Stolit QS R 1,5 weiß	25 kg Eimer/600 kg Palette	5,14 €/kg
<b>01239-021</b>	Stolit QS R 1,5 getönt	25 kg Eimer/600 kg Palette	5,73 €/kg
<b>01240-001</b>	Stolit QS R 2,0 weiß	25 kg Eimer/600 kg Palette	5,14 €/kg
<b>01240-021</b>	Stolit QS R 2,0 getönt	25 kg Eimer/600 kg Palette	5,73 €/kg
<b>01241-001</b>	Stolit QS R 3,0 weiß	25 kg Eimer/600 kg Palette	5,14 €/kg
<b>01241-021</b>	Stolit QS R 3,0 getönt	25 kg Eimer/600 kg Palette	5,73 €/kg
<b>01265-001</b>	Stolit QS MP weiß	25 kg Eimer/600 kg Palette	5,49 €/kg
<b>01265-010</b>	Stolit QS MP getönt	25 kg Eimer/600 kg Palette	6,38 €/kg

## Stolit® Effect

Organischer grobkörniger Modellierputz

		ca. Verbrauch	
		3,50 - 5,50 kg/m <sup>2</sup>	
<b>00966-001</b>	Stolit Effect weiß	25 kg Eimer/600 kg Palette	4,76 €/kg
<b>00966-002</b>	Stolit Effect getönt	25 kg Eimer/600 kg Palette	5,59 €/kg
<b>00966-005</b>	Stolit Effect getönt mit X-black Technology	25 kg Eimer/600 kg Palette	8,57 €/kg

## Stolit Milano®

Organischer, feinstkörniger Modellierputz

		ca. Verbrauch	
		1,50 kg/m <sup>2</sup> 1-fache Grundspachtelung	
		0,50 kg/m <sup>2</sup> Zwischenspachtelung	
		0,20 - 0,30 kg/m <sup>2</sup> Fleckspachtelung (je Arbeitsgang)	
		2,20 - 2,50 kg/m <sup>2</sup> Gesamtaufbau Stolit Milano[R-Markenzeichen]	
<b>04366-003</b>	Stolit Milano natur	25 kg Eimer/600 kg Palette	4,84 €/kg
<b>04366-004</b>	Stolit Milano getönt	25 kg Eimer/600 kg Palette	5,68 €/kg
<b>04366-019</b>	Stolit Milano getönt mit X-black Technology	25 kg Eimer/600 kg Palette	8,64 €/kg



## Silikatische Oberputze

### StoSil® K/R/MP

Silikat-Oberputz

		ca. Verbrauch	
		K 1,0	2,20 kg/m <sup>2</sup>
		K 1,5	2,40 kg/m <sup>2</sup>
		K 2,0	3,00 kg/m <sup>2</sup>
		K 3,0	4,30 kg/m <sup>2</sup>
		R 1,5	2,40 kg/m <sup>2</sup>
		R 2,0	3,00 kg/m <sup>2</sup>
		R 3,0	3,90 kg/m <sup>2</sup>
		MP	1,50 - 4,00 kg/m <sup>2</sup> abhängig von der Struktur
<b>02119-001</b>	StoSil K 1,0 weiß	25 kg Eimer/600 kg Palette	4,41 €/kg
<b>02119-002</b>	StoSil K 1,0 getönt	25 kg Eimer/600 kg Palette	5,03 €/kg
<b>00103-001</b>	StoSil K 1,5 weiß	25 kg Eimer/600 kg Palette	4,41 €/kg
<b>00103-039</b>	StoSil K 1,5 getönt	25 kg Eimer/600 kg Palette	5,03 €/kg
<b>00104-001</b>	StoSil K 2,0 weiß	25 kg Eimer/600 kg Palette	4,41 €/kg
<b>00104-039</b>	StoSil K 2,0 getönt	25 kg Eimer/600 kg Palette	5,03 €/kg
<b>00105-001</b>	StoSil K 3,0 weiß	25 kg Eimer/600 kg Palette	4,41 €/kg
<b>00105-038</b>	StoSil K 3,0 getönt	25 kg Eimer/600 kg Palette	5,03 €/kg
<b>00107-001</b>	StoSil R 1,5 weiß	25 kg Eimer/600 kg Palette	4,41 €/kg
<b>00107-036</b>	StoSil R 1,5 getönt	25 kg Eimer/600 kg Palette	5,03 €/kg
<b>00108-001</b>	StoSil R 2,0 weiß	25 kg Eimer/600 kg Palette	4,41 €/kg
<b>00108-038</b>	StoSil R 2,0 getönt	25 kg Eimer/600 kg Palette	5,03 €/kg
<b>00109-001</b>	StoSil R 3,0 weiß	25 kg Eimer/600 kg Palette	4,41 €/kg
<b>00109-039</b>	StoSil R 3,0 getönt	25 kg Eimer/600 kg Palette	5,03 €/kg
<b>00110-001</b>	StoSil MP weiß	25 kg Eimer/600 kg Palette	4,63 €/kg
<b>00110-034</b>	StoSil MP getönt	25 kg Eimer/600 kg Palette	5,20 €/kg





## Mineralische Oberputze

### StoMiral® K/R/MP

Mineralischer Oberputz nach EN 998-1

		ca. Verbrauch	
		K 1,0	1,60 kg/m <sup>2</sup>
		K 1,5	1,80 kg/m <sup>2</sup>
		K 2,0	2,40 kg/m <sup>2</sup>
		K 3,0	2,70 kg/m <sup>2</sup>
		K 4-6	5,20 kg/m <sup>2</sup>
		R 1,5	1,80 kg/m <sup>2</sup>
		R 2,0	2,40 kg/m <sup>2</sup>
		R 3,0	2,80 kg/m <sup>2</sup>
		R 6,0	6,20 kg/m <sup>2</sup>
		MP	1,50 - 4,00 kg/m <sup>2</sup> abhängig von der Struktur
<b>08744-001</b>	StoMiral K 1,0 weiß	25 kg Sack/900 kg Palette	2,26 €/kg
<b>08744-002</b>	StoMiral K 1,0 getönt	25 kg Sack/900 kg Palette	2,69 €/kg
<b>01380-001</b>	StoMiral K 1,5 weiß	25 kg Sack/900 kg Palette	2,26 €/kg
<b>01380-022</b>	StoMiral K 1,5 getönt	25 kg Sack/900 kg Palette	2,69 €/kg
<b>01381-001</b>	StoMiral K 2,0 weiß	25 kg Sack/900 kg Palette	2,26 €/kg
<b>01381-023</b>	StoMiral K 2,0 getönt	25 kg Sack/900 kg Palette	2,69 €/kg
<b>01382-001</b>	StoMiral K 3,0 weiß	25 kg Sack/900 kg Palette	2,26 €/kg
<b>01382-023</b>	StoMiral K 3,0 getönt	25 kg Sack/900 kg Palette	2,69 €/kg
<b>01384-043</b>	StoMiral K 4-6 weiß	25 kg Sack/900 kg Palette	2,19 €/kg
<b>01384-042</b>	StoMiral K 4-6 getönt	25 kg Sack/900 kg Palette	2,60 €/kg
<b>01385-001</b>	StoMiral R 1,5 weiß	25 kg Sack/900 kg Palette	2,26 €/kg
<b>01385-027</b>	StoMiral R 1,5 getönt	25 kg Sack/900 kg Palette	2,69 €/kg
<b>01386-001</b>	StoMiral R 2,0 weiß	25 kg Sack/900 kg Palette	2,26 €/kg
<b>01386-021</b>	StoMiral R 2,0 getönt	25 kg Sack/900 kg Palette	2,69 €/kg
<b>01387-001</b>	StoMiral R 3,0 weiß	25 kg Sack/900 kg Palette	2,26 €/kg
<b>01387-021</b>	StoMiral R 3,0 getönt	25 kg Sack/900 kg Palette	2,69 €/kg
<b>01389-041</b>	StoMiral R 6,0 weiß	25 kg Sack/900 kg Palette	2,19 €/kg
<b>01389-040</b>	StoMiral R 6,0 getönt	25 kg Sack/900 kg Palette	2,60 €/kg
<b>00113-020</b>	StoMiral MP weiß	25 kg Sack/900 kg Palette	3,05 €/kg
<b>00113-023</b>	StoMiral MP getönt	25 kg Sack/900 kg Palette	3,56 €/kg

### StoMiral Nivell F

Mineralischer Oberputz nach EN 998-1, filzbar in feiner Struktur

		ca. Verbrauch	
		1,70 kg/m <sup>2</sup> pro mm Schichtdicke	
<b>01388-001</b>	StoMiral Nivell F	25 kg Sack/900 kg Palette	2,64 €/kg



## Siliconharz-Oberputze

### Sto-Silkolit K

Siliconharzverstärkter Oberputz in Kratzputzstruktur

		ca. Verbrauch	K 1,5	2,40 kg/m <sup>2</sup>
			K 2,0	3,10 kg/m <sup>2</sup>
<b>14006-058</b>	Sto-Silkolit K 1,5 weiß		25 kg Eimer/600 kg Palette	3,71 €/kg
<b>14006-057</b>	Sto-Silkolit K 1,5 getönt		25 kg Eimer/600 kg Palette	4,16 €/kg
<b>14007-057</b>	Sto-Silkolit K 2,0 weiß		25 kg Eimer/600 kg Palette	3,71 €/kg
<b>14007-056</b>	Sto-Silkolit K 2,0 getönt		25 kg Eimer/600 kg Palette	4,16 €/kg

### StoSilco Schlämmputz

Siliconharz-Oberputz mit charakteristischer Schlämmputzoptik

		ca. Verbrauch	1,50 - 3,00 kg/m <sup>2</sup> abhängig von der Struktur	
<b>02972-001</b>	StoSilco Schlämmputz weiß		25 kg Eimer/600 kg Palette	4,45 €/kg
<b>02972-002</b>	StoSilco Schlämmputz getönt		25 kg Eimer/600 kg Palette	4,83 €/kg

## Dispersions-Oberputze

### Sto-Ispolit K

Organischer Oberputz in Kratzputzstruktur

		ca. Verbrauch	K 1,5	2,40 kg/m <sup>2</sup>
			K 2,0	3,10 kg/m <sup>2</sup>
<b>14031-044</b>	Sto-Ispolit K 1,5 weiß		25 kg Eimer/600 kg Palette	3,45 €/kg
<b>14031-043</b>	Sto-Ispolit K 1,5 getönt		25 kg Eimer/600 kg Palette	3,94 €/kg
<b>14032-041</b>	Sto-Ispolit K 2,0 weiß		25 kg Eimer/600 kg Palette	3,45 €/kg
<b>14032-040</b>	Sto-Ispolit K 2,0 getönt		25 kg Eimer/600 kg Palette	3,94 €/kg

### StoSuperlit®

Organischer Natursteinputz

		ca. Verbrauch	5,00 - 6,00 kg/m <sup>2</sup>	
<b>00152-023</b>	StoSuperlit K 2,0 Grundprogramm		23 kg Eimer/552 kg Palette	6,39 €/kg

### StoNivellit®

Organischer Oberputz, feinkörnig

		ca. Verbrauch	1,70 kg/m <sup>2</sup> pro mm Schichtdicke	
<b>01383-001</b>	StoNivellit weiß		25 kg Eimer/600 kg Palette	4,34 €/kg
<b>01383-008</b>	StoNivellit getönt		25 kg Eimer/600 kg Palette	4,98 €/kg



## Silikatische Oberputze

### StoSil® OF K/R/MP

Silikat-Oberputz ohne bioziden Filmschutz

		ca. Verbrauch	
		K 1,0	2,20 kg/m <sup>2</sup>
		K 1,5	2,40 kg/m <sup>2</sup>
		K 2,0	3,00 kg/m <sup>2</sup>
		K 3,0	4,30 kg/m <sup>2</sup>
		R 1,5	2,40 kg/m <sup>2</sup>
		R 2,0	3,00 kg/m <sup>2</sup>
		R 3,0	3,90 kg/m <sup>2</sup>
		MP	1,50 - 4,00 kg/m <sup>2</sup> abhängig von der Struktur
<b>02119-020</b>	StoSil OF K 1,0 weiß	25 kg Eimer/600 kg Palette	4,41 €/kg
<b>02119-035</b>	StoSil OF K 1,0 getönt	25 kg Eimer/600 kg Palette	5,03 €/kg
<b>00103-033</b>	StoSil OF K 1,5 weiß	25 kg Eimer/600 kg Palette	4,41 €/kg
<b>00103-054</b>	StoSil OF K 1,5 getönt	25 kg Eimer/600 kg Palette	5,03 €/kg
<b>00104-033</b>	StoSil OF K 2,0 weiß	25 kg Eimer/600 kg Palette	4,41 €/kg
<b>00104-055</b>	StoSil OF K 2,0 getönt	25 kg Eimer/600 kg Palette	5,03 €/kg
<b>00105-032</b>	StoSil OF K 3,0 weiß	25 kg Eimer/600 kg Palette	4,41 €/kg
<b>00105-048</b>	StoSil OF K 3,0 getönt	25 kg Eimer/600 kg Palette	5,03 €/kg
<b>00107-030</b>	StoSil OF R 1,5 weiß	25 kg Eimer/600 kg Palette	4,41 €/kg
<b>00107-052</b>	StoSil OF R 1,5 getönt	25 kg Eimer/600 kg Palette	5,03 €/kg
<b>00108-032</b>	StoSil OF R 2,0 weiß	25 kg Eimer/600 kg Palette	4,41 €/kg
<b>00108-054</b>	StoSil OF R 2,0 getönt	25 kg Eimer/600 kg Palette	5,03 €/kg
<b>00109-033</b>	StoSil OF R 3,0 weiß	25 kg Eimer/600 kg Palette	4,41 €/kg
<b>00109-054</b>	StoSil OF R 3,0 getönt	25 kg Eimer/600 kg Palette	5,03 €/kg
<b>00110-028</b>	StoSil OF MP weiß	25 kg Eimer/600 kg Palette	4,63 €/kg
<b>00110-047</b>	StoSil OF MP getönt	25 kg Eimer/600 kg Palette	5,20 €/kg

## Ergänzungsprodukte

### StoSuperlit Protect

Transparente Schutzbeschichtung

		ca. Verbrauch	
		250 g/m <sup>2</sup> auf Natursteinputz K 2.0 pro Anstrich	
		160 g/m <sup>2</sup> auf glattem Untergrund pro Anstrich	
<b>00866-001</b>	StoSuperlit Protect	15 kg Eimer/360 kg Palette	23,56 €/kg





# Fassaden- farben

150 Überblick Fassadenfarben

**151 iQ INTELLIGENT TECHNOLOGY**

**153 Best standard**

153 Robust/zuverlässig

153 Brillant/farbtönintensiv

**154 Basics**

**155 Abtönkonzentrate**

**156 Effektmaterialien**



Studentisches Wohnen, Münster, DE  
Foto: Guido Erbring, Köln, DE



## Die Fassadenfarben im Überblick

Produkt	Technologie	Klasse nach EN 1062-1			Gefüllt	Filmschutz (verkapstelt)	Farbtonauswahl
		Wasserdampfdiffusion	Wasserdurchlässigkeit	CO <sub>2</sub> -Durchlässigkeit			

### iQ INTELLIGENT TECHNOLOGY

StoColor Dryonic®	Dryonic Technology	V2	W3	C1	–	frei	
StoColor Dryonic® G	Dryonic Technology	V2	W3	C1	–	verstärkt	
StoColor Dryonic® S	Dryonic Technology X-black Technology SunBlock Technology	V2	W3	C1	–	frei	
StoColor Dryonic® Wood	Dryonic Technology X-black Technology SunBlock Technology	V2	W3	C1	–	ja	
StoColor Dryonic M	Dryonic Technology X-black Technology SunBlock Technology	V2	W3	C1	–	frei	
StoColor X-black	X-black Technology	V2	W3	C1	–	ja	
StoColor Lotusan AimS®	Lotus-Effect® Technology	V1	W3	C0	–	frei	
StoColor Lotusan®	Lotus-Effect® Technology	V1	W3	C0	–	frei	
StoColor Lotusan® G	Lotus-Effect® Technology	V1	W3	C0	–	verstärkt	

### Best standard – Robust/zuverlässig

StoColor Silco	echte Siliconharzfarbe	V1	W3	C0	–	ja	
StoColor Silco G	echte Siliconharzfarbe	V1	W3	C0	–	verstärkt	
StoColor Silco Fill	siliconharzverstärkt	V1	W3	C0	ja	ja	
StoColor Solical	Silikat-Kieselsol	V1	W3	C0	–	frei	
StoColor Solical G	Silikat-Kieselsol	V1	W3	C0	–	verstärkt	
StoColor Solical Fill	Silikat-Kieselsol	V1	W3	C0	ja	frei	

### Best standard – Brillant/farbtonintensiv

StoColor Maxicryl	Reinacrylat	V2	W3	C1	–	ja	
-------------------	-------------	----	----	----	---	----	--

- tönbar nach StoColor System
- begrenzt tönbar nach StoColor System

### Klasse nach EN 1062-1

Wasserdampfdiffusion		Wasserdurchlässigkeit		CO <sub>2</sub> -Durchlässigkeit	
V1	hoch	W1	hoch	C0	offen
V2	mittel	W2	mittel	C1	hemmend
V3	niedrig	W3	niedrig		



## Die Fassadenfarben im Überblick

Produkt	Technologie	Klasse nach EN 1062-1			Gefüllt	Filmschutz (verkapselt)	Farbtonauswahl
		Wasserdampfdiffusion	Wasserdurchlässigkeit	CO <sub>2</sub> -Durchlässigkeit			
<b>StoColor Jumbosil</b>	Dispersion	V1	W3	C0	–	ja	
<b>StoColor Crylan</b>	Dispersion	V2	W3	C0	–	ja	
<b>StoColor S fein/grob</b>	Dispersion	V2	W3	C0	ja	ja	
<b>StoColor Lastic</b>	Dispersion	V3	W3	C0	ja	ja	
<b>StoColor Poro Fill</b>	Dispersion	V3	W3	C0	ja	ja	
<b>StoColor Fibrasil</b>	Dispersion	V2	W3	C0	ja	ja	
<b>StoColor Silco Elast</b>	siliconharzverstärkt	V3	W3	C0	ja	ja	
<b>StoColor Sil Lasura</b>	Silikat	V1	W3	C0	–	frei	
<b>StoColor Sil</b>	Silikat	V1	W3	C0	–	frei	
<b>StoColor Badigeon</b>	Kalk	V1	W3	C0	–	frei	

tönbar nach StoColor System  
 begrenzt tönbar nach StoColor System

## Klasse nach EN 1062-1

Wasserdampfdiffusion		Wasserdurchlässigkeit		CO <sub>2</sub> -Durchlässigkeit	
<b>V1</b>	hoch	<b>W1</b>	hoch	<b>C0</b>	offen
<b>V2</b>	mittel	<b>W2</b>	mittel	<b>C1</b>	hemmend
<b>V3</b>	niedrig	<b>W3</b>	niedrig		

## iQ INTELLIGENT TECHNOLOGY

### StoColor Dryonic®

Fassadenfarbe mit Dryonic® Technology, bionisches Wirkprinzip für trockene Fassaden gegen Algen- und Pilzbefall, ohne bioziden Filmschutz

		ca. Verbrauch	0,12 - 0,15 l/m <sup>2</sup> pro Anstrich
<b>09548-002</b>	StoColor Dryonic weiß	15 l Eimer/360 l Palette	27,48 €/l
<b>09548-004</b>	StoColor Dryonic weiß	5 l Eimer/300 l Palette	28,73 €/l
<b>09548-001</b>	StoColor Dryonic getönt	15 l Eimer/360 l Palette	28,83 €/l
<b>09548-003</b>	StoColor Dryonic getönt	5 l Eimer/300 l Palette	31,10 €/l
<b>09548-044</b>	StoColor Dryonic getönt mit X-black Technology	15 l Eimer/360 l Palette	32,16 €/l
<b>09548-043</b>	StoColor Dryonic getönt mit X-black Technology	5 l Eimer/300 l Palette	37,33 €/l

### StoColor Dryonic® G

Fassadenfarbe mit Dryonic® Technology, bionisches Wirkprinzip für trockene Fassaden, mit verkapseltem Filmschutz

		ca. Verbrauch	0,12 - 0,15 l/m <sup>2</sup> pro Anstrich
<b>09548-006</b>	StoColor Dryonic G weiß	15 l Eimer/360 l Palette	29,97 €/l
<b>09548-008</b>	StoColor Dryonic G weiß	5 l Eimer/300 l Palette	31,97 €/l
<b>09548-005</b>	StoColor Dryonic G getönt	15 l Eimer/360 l Palette	30,79 €/l
<b>09548-007</b>	StoColor Dryonic G getönt	5 l Eimer/300 l Palette	33,67 €/l
<b>09548-048</b>	StoColor Dryonic G getönt mit X-black Technology	15 l Eimer/360 l Palette	37,41 €/l
<b>09548-047</b>	StoColor Dryonic G getönt mit X-black Technology	5 l Eimer/300 l Palette	38,73 €/l



### StoColor Dryonic® S

Fassadenfarbe mit Dryonic® Technology und zusätzlicher SunBlock Technology für die höchste Farbtonvielfalt und -stabilität, ohne bioziden Filmschutz

		ca. Verbrauch	0,12 - 0,15 l/m <sup>2</sup> pro Anstrich
09548-046	StoColor Dryonic S getönt mit X-black Technology		15 l Eimer/360 l Palette 40,44 €/l
09548-045	StoColor Dryonic S getönt mit X-black Technology		5 l Eimer/300 l Palette 42,41 €/l

### StoColor Dryonic® Wood

Fassadenfarbe mit Dryonic® Technology für Holzuntergründe, bionisches Wirkprinzip für trockene Fassaden

		ca. Verbrauch	0,12 - 0,15 l/m <sup>2</sup> pro Anstrich
09548-024	StoColor Dryonic Wood weiß		10 l Eimer/270 l Palette 26,91 €/l
09548-036	StoColor Dryonic Wood weiß		5 l Eimer/300 l Palette 29,73 €/l
09548-035	StoColor Dryonic Wood weiß		2,5 l Eimer/180 l Palette 33,14 €/l
09548-023	StoColor Dryonic Wood getönt		10 l Eimer/270 l Palette 30,52 €/l
09548-034	StoColor Dryonic Wood getönt		5 l Eimer/300 l Palette 31,76 €/l
09548-033	StoColor Dryonic Wood getönt		2,5 l Eimer/180 l Palette 34,08 €/l

### StoColor Dryonic® M

Fassadenfarbe mit Metalleffekt und Dryonic® Technology, bionisches Wirkprinzip für trockene Fassaden

		ca. Verbrauch	0,10 - 0,12 l/m <sup>2</sup> pro Anstrich, deckend 0,04 - 0,06 l/m <sup>2</sup> pro Anstrich, lasierend
09548-062	StoColor Dryonic M getönt		15 l Eimer/360 l Palette 39,70 €/l

### StoColor X-black

Fassadenfarbe mit X-black Technology, zur Reduktion solarer Aufheizung bei dunklen Farbtönen

		ca. Verbrauch	0,15 - 0,18 l/m <sup>2</sup> pro Anstrich
08780-003	StoColor X-black getönt		15 l Eimer/360 l Palette 29,94 €/l

### StoColor Lotusan Aims®

Fassadenfarbe mit Lotus-Effect® Technology, aus/mit nachwachsenden Rohstoffen, natürlich gegen Algen und Pilze

		ca. Verbrauch	0,17 - 0,20 l/m <sup>2</sup> pro Anstrich 0,34 - 0,40 l/m <sup>2</sup> bei 2 Anstrichen
09624-001	StoColor Lotusan AimS getönt		5 l Eimer/300 l Palette 32,49 €/l
09624-002	StoColor Lotusan AimS weiß		5 l Eimer/300 l Palette 30,46 €/l
09624-003	StoColor Lotusan AimS getönt		15 l Eimer/360 l Palette 30,24 €/l
09624-004	StoColor Lotusan AimS weiß		15 l Eimer/360 l Palette 27,60 €/l

### StoColor Lotusan®

Fassadenfarbe mit Lotus-Effect® Technology, natürlich gegen Algen und Pilze, ohne bioziden Filmschutz

		ca. Verbrauch	0,18 - 0,20 l/m <sup>2</sup> pro Anstrich
03206-085	StoColor Lotusan weiß		15 l Eimer/360 l Palette 26,91 €/l
03206-093	StoColor Lotusan weiß		5 l Eimer/300 l Palette 28,41 €/l
03206-084	StoColor Lotusan getönt		15 l Eimer/360 l Palette 28,21 €/l
03206-092	StoColor Lotusan getönt		5 l Eimer/300 l Palette 30,46 €/l

### StoColor Lotusan® G

Fassadenfarbe mit Lotus-Effect® Technology, mit verkapseltem Filmschutz

		ca. Verbrauch	0,18 - 0,20 l/m <sup>2</sup> pro Anstrich
03206-091	StoColor Lotusan G weiß		15 l Eimer/360 l Palette 28,81 €/l
03206-087	StoColor Lotusan G weiß		5 l Eimer/300 l Palette 31,26 €/l
03206-090	StoColor Lotusan G getönt		15 l Eimer/360 l Palette 30,16 €/l
03206-086	StoColor Lotusan G getönt		5 l Eimer/300 l Palette 32,97 €/l





## Robust/zuverlässig

### StoColor Silco

Echte Siliconharz-Fassadenfarbe, besonders ergebnissicher

		ca. Verbrauch	0,18 - 0,20 l/m <sup>2</sup> pro Anstrich
00217-082	StoColor Silco weiß	15 l Eimer/360 l Palette	20,18 €/l
00217-085	StoColor Silco weiß	5 l Eimer/300 l Palette	21,20 €/l
00217-079	StoColor Silco getönt	15 l Eimer/360 l Palette	21,55 €/l
00217-080	StoColor Silco getönt	5 l Eimer/300 l Palette	23,05 €/l

### StoColor Silco G

Echte Siliconharz-Fassadenfarbe, mit erhöhtem verkapseltem Filmschutz besonders ergebnissicher

		ca. Verbrauch	0,18 - 0,20 l/m <sup>2</sup> pro Anstrich
00269-061	StoColor Silco G weiß	15 l Eimer/360 l Palette	23,42 €/l
00269-067	StoColor Silco G weiß	5 l Eimer/300 l Palette	24,53 €/l
00269-060	StoColor Silco G getönt	15 l Eimer/360 l Palette	24,80 €/l
00269-066	StoColor Silco G getönt	5 l Eimer/300 l Palette	26,31 €/l

### StoColor Silco Fill

Echte Siliconharz-Fassadenfarbe, gefüllt, strukturgebend

		ca. Verbrauch	0,35 - 0,40 kg/m <sup>2</sup> pro Anstrich
00239-002	StoColor Silco Fill weiß	25 kg Eimer/600 kg Palette	15,72 €/kg
00239-013	StoColor Silco Fill getönt	25 kg Eimer/600 kg Palette	16,33 €/kg

### StoColor Solical

Fassadenfarbe auf Silikat-Kieselsolbasis ohne bioziden Filmschutz

		ca. Verbrauch	0,15 - 0,20 l/m <sup>2</sup> pro Anstrich
09549-002	StoColor Solical weiß	15 l Eimer/360 l Palette	16,43 €/l
09549-004	StoColor Solical weiß	5 l Eimer/300 l Palette	17,90 €/l
09549-001	StoColor Solical getönt	15 l Eimer/360 l Palette	18,93 €/l
09549-003	StoColor Solical getönt	5 l Eimer/300 l Palette	24,00 €/l

### StoColor Solical G

Fassadenfarbe auf Silikat-Kieselsolbasis mit verkapseltem Filmschutz

		ca. Verbrauch	0,15 - 0,20 l/m <sup>2</sup> pro Anstrich
09549-006	StoColor Solical G weiß	15 l Eimer/360 l Palette	17,74 €/l
09549-005	StoColor Solical G getönt	15 l Eimer/360 l Palette	19,82 €/l

### StoColor Solical Fill

Fassadenfarbe auf Silikat-Kieselsolbasis ohne bioziden Filmschutz, gefüllt

		ca. Verbrauch	0,30 - 0,35 kg/m <sup>2</sup> pro Anstrich 0,60 - 0,70 kg/m <sup>2</sup> bei 2 Anstrichen
00058-002	StoColor Solical Fill weiß	25 kg Eimer/600 kg Palette	10,03 €/kg
00058-001	StoColor Solical Fill getönt	25 kg Eimer/600 kg Palette	11,70 €/kg

## Brillant/farbtönintensiv

### StoColor Maxicryl

Fassadenfarbe für höchste Farbtonvielfalt und -stabilität

		ca. Verbrauch	0,15 - 0,18 l/m <sup>2</sup> pro Anstrich
00201-014	StoColor Maxicryl weiß	15 l Eimer/360 l Palette	19,02 €/l
00201-009	StoColor Maxicryl weiß	5 l Eimer/300 l Palette	20,93 €/l
00201-044	StoColor Maxicryl getönt	15 l Eimer/360 l Palette	20,38 €/l
00201-057	StoColor Maxicryl getönt	5 l Eimer/300 l Palette	21,80 €/l



## StoColor Jumbosil

Fassadenfarbe auf Dispersionsbasis, gefüllt, siliconvergütet

		ca. Verbrauch	0,17 - 0,22 l/m <sup>2</sup> pro Anstrich
00278-001	StoColor Jumbosil weiß	15 l Eimer/360 l Palette	13,02 €/l
00278-003	StoColor Jumbosil weiß	5 l Eimer/300 l Palette	14,74 €/l
00278-006	StoColor Jumbosil getönt	15 l Eimer/360 l Palette	14,51 €/l
00278-067	StoColor Jumbosil getönt	5 l Eimer/300 l Palette	16,51 €/l

## StoColor Crylan

Fassadenfarbe auf Reinacrylatbasis

		ca. Verbrauch	0,15 - 0,18 l/m <sup>2</sup> pro Anstrich
00267-001	StoColor Crylan weiß	15 l Eimer/360 l Palette	14,21 €/l
00267-010	StoColor Crylan weiß	5 l Eimer/300 l Palette	15,74 €/l
00267-052	StoColor Crylan getönt	15 l Eimer/360 l Palette	15,34 €/l
00267-054	StoColor Crylan getönt	5 l Eimer/300 l Palette	17,31 €/l

## StoColor S

Fassadenfarbe auf Dispersionsbasis, gefüllt, mit Streichputzcharakter

		ca. Verbrauch	0,30 - 0,40 kg/m <sup>2</sup> pro Anstrich
00231-001	StoColor S fein weiß	25 kg Eimer/600 kg Palette	7,93 €/kg
00231-004	StoColor S fein getönt	25 kg Eimer/600 kg Palette	8,57 €/kg
00230-003	StoColor S grob weiß	25 kg Eimer/600 kg Palette	7,68 €/kg
00230-001	StoColor S grob getönt	25 kg Eimer/600 kg Palette	8,34 €/kg

## StoColor Lastic

Fassadenfarbe auf Dispersionsbasis, kälteelastisch

		ca. Verbrauch	0,40 l/m <sup>2</sup> pro Anstrich
00488-004	StoColor Lastic weiß	15 l Eimer/360 l Palette	22,36 €/l
00488-010	StoColor Lastic getönt	15 l Eimer/360 l Palette	23,56 €/l

## StoColor Poro Fill

Fassadenfarbe auf Dispersionsbasis, für Porenbeton

		ca. Verbrauch	0,90 kg/m <sup>2</sup> pro Anstrich
00241-013	StoColor Poro Fill weiß	25 kg Eimer/600 kg Palette	6,97 €/kg
00241-003	StoColor Poro Fill getönt	25 kg Eimer/600 kg Palette	7,57 €/kg

## StoColor Fibrasil

Fassadenfarbe zum sicheren Überbrücken von Schwund- und Haarrissen, fasergefüllt, strukturgebend

		ca. Verbrauch	0,20 - 0,30 l/m <sup>2</sup> pro Anstrich
00274-001	StoColor Fibrasil weiß	15 l Eimer/360 l Palette	18,27 €/l
00274-007	StoColor Fibrasil getönt	15 l Eimer/360 l Palette	19,43 €/l

## StoColor Silco Elast

Fassadenfarbe auf Siliconharzbasis

		ca. Verbrauch	0,30 - 0,50 l/m <sup>2</sup> pro Anstrich
01358-001	StoColor Silco Elast weiß	15 l Eimer/360 l Palette	23,63 €/l
01358-003	StoColor Silco Elast getönt	15 l Eimer/360 l Palette	24,79 €/l

## StoColor Sil Lasura

Lasur auf Silikatbasis

		ca. Verbrauch	0,13 l/m <sup>2</sup> pro Anstrich
00248-001	StoColor Sil Lasura	10 l Kanister/600 l Palette	14,51 €/l



## StoColor Sil

Fassadenfarbe auf Silikatbasis

		ca. Verbrauch	0,15 - 0,20 l/m <sup>2</sup> pro Anstrich
00207-014	StoColor Sil weiß		15 l Eimer/360 l Palette 12,09 €/l
00207-040	StoColor Sil weiß		5 l Eimer/300 l Palette 15,32 €/l
00207-050	StoColor Sil getönt		15 l Eimer/360 l Palette 13,00 €/l
00207-053	StoColor Sil getönt		5 l Eimer/300 l Palette 16,25 €/l

## StoColor Badigeon

Mineralische, dünn-schichtige Beschichtung auf Löschkalkbasis

		ca. Verbrauch	0,20 - 0,40 l/m <sup>2</sup> pro Anstrich 0,40 - 0,60 l/m <sup>2</sup> bei 2 Anstrichen
08969-002	StoColor Badigeon weiß		10 l Eimer/240 l Palette 10,56 €/l
08969-001	StoColor Badigeon getönt		10 l Eimer/240 l Palette 11,96 €/l

## Ergänzungsprodukte

### StoAdditiv QS

Wässriger Trocknungsbeschleuniger für frühregenfesten Eigenschaften

14346-007	StoAdditiv QS 450 ml	1 Flasche/6 Stück Karton	22,89 €/St.
-----------	----------------------	--------------------------	-------------

## Abtönkonzentrate

### StoColor Tint

Vollton- und Abtönfarbe auf Dispersionsbasis

00316-001	StoColor Tint Set (12 Tuben)	1 Eimer	212,70 €/St.
00304-002	StoColor Tint zitronengelb 0,75 l	1 Tube	20,83 €/St.
00305-002	StoColor Tint maisgelb 0,75 l	1 Tube	22,33 €/St.
00306-002	StoColor Tint ocker 0,75 l	1 Tube	16,34 €/St.
00307-002	StoColor Tint signalrot 0,75 l	1 Tube	27,83 €/St.
00308-002	StoColor Tint ziegelrot 0,75 l	1 Tube	16,82 €/St.
00309-002	StoColor Tint königsblau 0,75 l	1 Tube	21,63 €/St.
00310-002	StoColor Tint smaragdgrün 0,75 l	1 Tube	19,86 €/St.
00311-002	StoColor Tint laubgrün 0,75 l	1 Tube	22,06 €/St.
00312-002	StoColor Tint umbra 0,75 l	1 Tube	16,34 €/St.
00313-002	StoColor Tint zigarrenbraun 0,75 l	1 Tube	16,34 €/St.
00314-002	StoColor Tint rotbraun 0,75 l	1 Tube	16,34 €/St.
00315-002	StoColor Tint schwarz 0,75 l	1 Tube	14,93 €/St.

### StoTint Aqua

Bindemittelfreie Abtönpaste

02305-001	StoTint Aqua ocker 0,5 l	1 Flasche/6 Stück Karton	76,83 €/St.
02305-002	StoTint Aqua umbra 0,5 l	1 Flasche/6 Stück Karton	76,83 €/St.
02305-003	StoTint Aqua oxidrot 0,5 l	1 Flasche/6 Stück Karton	82,97 €/St.
02305-004	StoTint Aqua oxidgrün 0,5 l	1 Flasche/6 Stück Karton	112,71 €/St.
02305-005	StoTint Aqua schwarz 0,5 l	1 Flasche/6 Stück Karton	72,48 €/St.
02305-006	StoTint Aqua zitronengelb 0,5 l	1 Flasche/6 Stück Karton	127,41 €/St.
02305-007	StoTint Aqua goldgelb 0,5 l	1 Flasche/6 Stück Karton	129,20 €/St.
02305-008	StoTint Aqua kobaltblau 0,5 l	1 Flasche/6 Stück Karton	167,41 €/St.
02305-009	StoTint Aqua ziegelrot 0,5 l	1 Flasche/6 Stück Karton	82,97 €/St.
02305-010	StoTint Aqua braun 0,5 l	1 Flasche/6 Stück Karton	76,83 €/St.
02304-001	StoTint Aqua Sortiment (10 Flaschen)	1 Karton/40 Stück Palette	935,28 €/St.

**Effektmaterialien****StoEffect Terrazzo natur**

Mischung aus Natursand

		<b>ca. Verbrauch</b>	0,20 kg/m <sup>2</sup> leichte Streuung 0,35 kg/m <sup>2</sup> bevorzugte, mittlere Streuung 0,45 kg/m <sup>2</sup> dichte Streuung
<b>04399-002</b>	StoEffect Terrazzo natur		25 kg Eimer/600 kg Palette 6,08 €/kg

**StoEffect Vetro**

Effektmischung aus Glas

		<b>ca. Verbrauch</b>	0,1 kg/m <sup>2</sup> leichte Belegung 0,3 kg/m <sup>2</sup> empfohlene/maximale Belegung
<b>03299-005</b>	StoEffect Vetro		20 kg Eimer/480 kg Palette 15,03 €/kg

**Sto-Siliciumcarbid**

Mineralische Effektsandmischung

		<b>ca. Verbrauch</b>	0,05 - 0,08 kg/m <sup>2</sup> leichte Streuung 0,08 - 0,16 kg/m <sup>2</sup> mittlere Streuung 0,16 - 0,38 kg/m <sup>2</sup> dichte Streuung
<b>14217-002</b>	Sto-Siliciumcarbid F 54		25 kg Sack/1000 kg Palette 8,61 €/kg
<b>14218-002</b>	Sto-Siliciumcarbid F 20		25 kg Sack/1000 kg Palette 8,91 €/kg
<b>14219-002</b>	Sto-Siliciumcarbid F 14		25 kg Sack/1000 kg Palette 9,15 €/kg



# Fassaden- bekleidungen

158 Überblick Fassadenbekleidungen

159 Bekleidungssystem StoDeco

171 Bekleidungssystem StoStone

174 Bekleidungssystem StoBrick

177 Bekleidungssystem StoGlass Mosaic

179 Bekleidungssystem StoCera

181 Bekleidungssystem StoCresto S

183 Zubehör





## Die Fassadenbekleidungen im Überblick

System/Produkt	Bekleidungssystem					
	StoDeco	StoStone	StoBrick	StoCera	StoGlass Mosaic	StoCresto S

### Wärmedämm-Verbundsystem

StoTherm Vario	■ ■	■ ■	■ ■	■ ■	■ ■	■ ■
StoTherm Mineral	■ ■	■ ■	■ ■	■ ■	■ ■	■ ■

### Vorgehängte hinterlüftete Fassade

StoVentec R	■ ■					
StoVentec S	■ ■	■ ■				■ ■
StoVentec M	■ ■				■ ■	
StoVentec C	■ ■		■ ■	■ ■		

### Massivuntergrund

Beton	■ ■	■ ■	■ ■	■ ■	■ ■	■ ■
-------	-----	-----	-----	-----	-----	-----

- ■ sehr gut
- gut
- bedingt

# Bekleidungssystem StoDeco

## Fassaden mit individuellen, plastischen Fassadenelementen

### Systemvorteile

- Fassadenelemente: Klasse A2-s1, d0 nach EN 13501-1, Basis: mineralisches Granulat aus silikatischen Micro-Hohlkugeln
- vielfältige Formgebung
- stoß- und schlagfest
- homogenes Material
- geringes Gewicht
- wertbeständig



- 1 Grundbeschichtung
- 2 Verklebung
- 3 Bekleidung
- 4 Befestigung
- 5 Grundbeschichtung
- 6 Schlussbeschichtung

### Übersicht Bekleidungssystem StoDeco

<b>Anwendung</b>	<ul style="list-style-type: none"> <li>• zur individuellen Fassadengestaltung auf tragfähigen Untergründen</li> <li>• zur Renovierung und Sanierung von Altbauten, auch beim Denkmalschutz</li> <li>• zur Gestaltung von Neubauten</li> <li>• auch im Innenbereich anwendbar</li> </ul>
<b>Untergrund</b>	<ul style="list-style-type: none"> <li>• Wärmedämm-Verbundsysteme und vorgehängte hinterlüftete Fassadensysteme mit gewebearmierten Unterputz</li> <li>• massive Untergründe</li> </ul>
<b>Befestigung</b>	<ul style="list-style-type: none"> <li>• vollflächige Verklebung</li> <li>• ab Ausladung <math>\geq 50</math> mm zusätzliche mechanische Befestigung durch Verdübelung bzw. Konsolenkonstruktion</li> </ul>
<b>Brandverhalten</b>	<ul style="list-style-type: none"> <li>• Fassadenelemente: Klasse A2-s1, d0 nach EN 13501-1, im definierten Bereich nach Klassifizierungsbericht 902 6199 000-06k</li> <li>• Fassadenelemente auf Wärmedämm-Verbundsystem: nach EN 13501-1, im definierten Bereich nach Klassifizierungsbericht MA 39 – VFA 2014-1649.01 (WDVS mit Mineralwolldämmstoffen) und MA 39 – VFA 2014-1649.02 (WDVS mit EPS-Dämmstoffen)</li> </ul>
<b>Schlagfestigkeit</b>	<ul style="list-style-type: none"> <li>• stoß- und schlagfest</li> </ul>
<b>Gestaltungsmöglichkeiten</b>	<ul style="list-style-type: none"> <li>• Fassadenelemente: <ul style="list-style-type: none"> <li>- Leisten zur linearen Umfassung und Gliederung</li> <li>- Tafeln zur flächigen Gestaltung</li> <li>- Körper zur punktuellen Gliederung von Fassaden</li> </ul> </li> <li>• glatte oder raue Oberfläche</li> <li>• vielfältige Formgebung</li> </ul>
<b>Farbspektrum</b>	<ul style="list-style-type: none"> <li>• farbliche Gestaltungsmöglichkeiten durch entsprechende Beschichtung</li> </ul>
<b>Verarbeitung</b>	<ul style="list-style-type: none"> <li>• leicht zu sägen, schleifen, bearbeiten</li> </ul>
<b>Zulassungen/Normen</b>	Es gelten die jeweiligen europäischen und /oder nationalen Zulassungen.



## Systembeschreibung Bekleidungssystem StoDeco

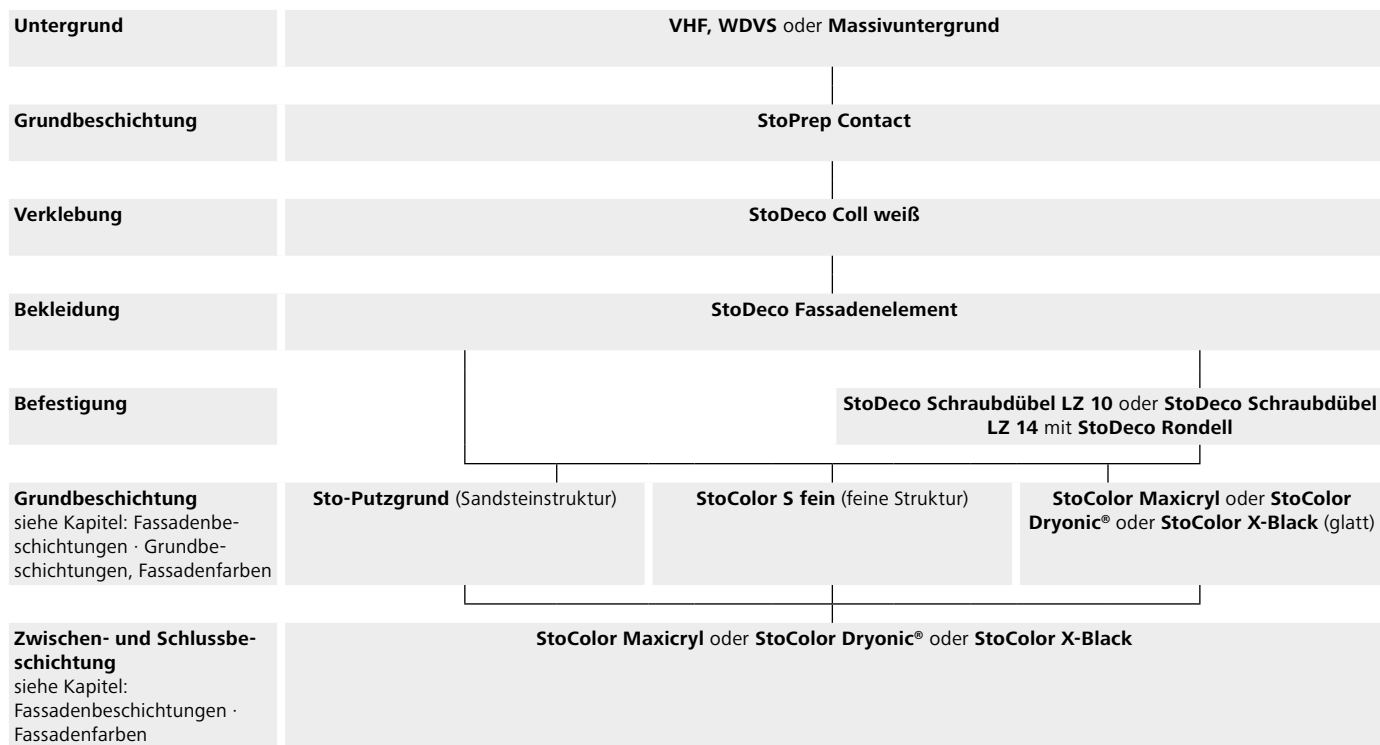

## Grundbeschichtung

### StoPrep Contact

Haftbrücke für glatte Untergründe

	<b>ca. Verbrauch</b>	0,20 - 0,40 kg/m <sup>2</sup> Streichen, Rollen 0,40 - 0,60 kg/m <sup>2</sup> als Spritzauftrag 1,50 - 2,00 kg/m <sup>2</sup> mit Zahntraufel (4 x 4)
<b>00884-001</b>	StoPrep Contact	25 kg Eimer/600 kg Palette 9,84 €/kg

## Verklebung

### StoDeco Coll weiß

Mineralischer Klebemörtel für StoDeco Fassadenelemente

	<b>ca. Verbrauch</b>	5,20 - 7,20 kg/m <sup>2</sup> in Abhängigkeit der zur Verarbeitung verwendeten Zahntraufel
<b>00709-007</b>	StoDeco Coll weiß	20 kg Sack/720 kg Palette 3,57 €/kg





## Bekleidung

### StoDeco Frame

Rahmenprofil aus Verolith

		ca. Verbrauch	1,00 m/m
<b>09397-033</b>	StoDeco Frame A 103 15 x 126 x 2400 mm	2,4 m Stück	45,17 €/m
<b>09397-034</b>	StoDeco Frame A 106 15 x 167 x 2400 mm	2,4 m Stück	48,49 €/m
<b>09397-035</b>	StoDeco Frame B 103 30 x 145 x 2400 mm	2,4 m Stück	63,37 €/m
<b>09397-036</b>	StoDeco Frame B 106 30 x 195 x 2400 mm	2,4 m Stück	71,17 €/m
<b>09397-037</b>	StoDeco Frame C 103 25 x 126 x 2400 mm	2,4 m Stück	57,63 €/m
<b>09397-038</b>	StoDeco Frame C 106 25 x 167 x 2400 mm	2,4 m Stück	62,74 €/m
<b>09397-039</b>	StoDeco Frame D 103 30 x 127,57 x 2400 mm	2,4 m Stück	55,56 €/m
<b>09397-040</b>	StoDeco Frame D 106 40 x 170,1 x 2400 mm	2,4 m Stück	75,61 €/m
<b>09397-041</b>	StoDeco Frame E 103 20 x 119,39 x 2400 mm	2,4 m Stück	54,01 €/m
<b>09397-042</b>	StoDeco Frame E 106 20 x 157,89 x 2400 mm	2,4 m Stück	58,03 €/m

### StoDeco Frame - L

Profiliertes Fensterbankelement aus Verolith

		ca. Verbrauch	1,00 m/m
<b>09398-032</b>	StoDeco Frame A 103 L Ausladung 295 mm Länge 2400 mm	2,4 m Stück	202,34 €/m
<b>09398-034</b>	StoDeco Frame B 103 L Ausladung 295 mm Länge 2400 mm	2,4 m Stück	219,26 €/m
<b>09398-036</b>	StoDeco Frame C 103 L Ausladung 295 mm Länge 2400 mm	2,4 m Stück	214,09 €/m
<b>09398-038</b>	StoDeco Frame D 103 L Ausladung 295 mm Länge 2400 mm	2,4 m Stück	214,09 €/m
<b>09398-040</b>	StoDeco Frame E 103 L Ausladung 295 mm Länge 2400 mm	2,4 m Stück	205,13 €/m
<b>09398-033</b>	StoDeco Frame A 106 L Ausladung 295 mm Länge 2400 mm	2,4 m Stück	202,20 €/m
<b>09398-035</b>	StoDeco Frame B 106 L Ausladung 295 mm Länge 2400 mm	2,4 m Stück	236,69 €/m
<b>09398-037</b>	StoDeco Frame C 106 L Ausladung 295 mm Länge 2400 mm	2,4 m Stück	226,63 €/m
<b>09398-039</b>	StoDeco Frame D 106 L Ausladung 295 mm Länge 2400 mm	2,4 m Stück	226,63 €/m
<b>09398-041</b>	StoDeco Frame E 106 L Ausladung 295 mm Länge 2400 mm	2,4 m Stück	213,54 €/m



## StoDeco Line F

Fensterbankverlängerung/Gurtgesims aus Verolith

		ca. Verbrauch	Länge: 1200 mm	0,83 St./m
			Länge: 1800 mm	0,56 St./m
			Länge: 2400 mm	0,42 St./m
03903-019	StoDeco Line F Typ FA 70 x 146 x 1200 mm N		1 Stück	89,05 €/St.
03903-020	StoDeco Line F Typ FA 70 x 146 x 1200 mm RV		1 Stück	126,94 €/St.
03903-021	StoDeco Line F Typ FA 70 x 146 x 1200 mm LV		1 Stück	126,94 €/St.
03903-022	StoDeco Line F Typ FA 70 x 146 x 1200 mm BV		1 Stück	164,52 €/St.
03908-022	StoDeco Line F Typ FB 60 x 128 x 1200 mm BV		1 Stück	148,68 €/St.
03914-019	StoDeco Line F Typ FC 60 x 75 x 1200 mm N		1 Stück	41,52 €/St.
03914-020	StoDeco Line F Typ FC 60 x 75 x 1200 mm RV		1 Stück	88,16 €/St.
03914-021	StoDeco Line F Typ FC 60 x 75 x 1200 mm LV		1 Stück	88,16 €/St.
03914-022	StoDeco Line F Typ FC 60 x 75 x 1200 mm BV		1 Stück	125,73 €/St.
03920-019	StoDeco Line F Typ FD 60 x 145 x 1200 mm N		1 Stück	77,89 €/St.
03920-020	StoDeco Line F Typ FD 60 x 145 x 1200 mm RV		1 Stück	151,35 €/St.
03920-021	StoDeco Line F Typ FD 60 x 145 x 1200 mm LV		1 Stück	151,35 €/St.
03920-022	StoDeco Line F Typ FD 60 x 145 x 1200 mm BV		1 Stück	188,86 €/St.
03926-019	StoDeco Line F Typ FE 50 x 75 x 1200 mm N		1 Stück	47,69 €/St.
03926-020	StoDeco Line F Typ FE 50 x 75 x 1200 mm RV		1 Stück	87,94 €/St.
03926-021	StoDeco Line F Typ FE 50 x 75 x 1200 mm LV		1 Stück	87,94 €/St.
03926-022	StoDeco Line F Typ FE 50 x 75 x 1200 mm BV		1 Stück	125,42 €/St.
03903-024	StoDeco Line F Typ FA 70 x 146 x 1800 mm N		1 Stück	157,63 €/St.
03903-025	StoDeco Line F Typ FA 70 x 146 x 1800 mm RV		1 Stück	203,89 €/St.
03903-026	StoDeco Line F Typ FA 70 x 146 x 1800 mm LV		1 Stück	203,89 €/St.
03903-027	StoDeco Line F Typ FA 70 x 146 x 1800 mm BV		1 Stück	241,60 €/St.
03908-024	StoDeco Line F Typ FB 60 x 128 x 1800 mm N		1 Stück	126,09 €/St.
03908-025	StoDeco Line F Typ FB 60 x 128 x 1800 mm RV		1 Stück	172,53 €/St.
03908-026	StoDeco Line F Typ FB 60 x 128 x 1800 mm LV		1 Stück	172,53 €/St.
03908-027	StoDeco Line F Typ FB 60 x 128 x 1800 mm BV		1 Stück	210,02 €/St.
03914-024	StoDeco Line F Typ FC 60 x 75 x 1800 mm N		1 Stück	82,12 €/St.
03914-025	StoDeco Line F Typ FC 60 x 75 x 1800 mm RV		1 Stück	122,18 €/St.
03914-026	StoDeco Line F Typ FC 60 x 75 x 1800 mm LV		1 Stück	122,18 €/St.
03914-027	StoDeco Line F Typ FC 60 x 75 x 1800 mm BV		1 Stück	159,84 €/St.
03920-029	StoDeco Line F Typ FD 60 x 145 x 1800 mm N		1 Stück	140,06 €/St.
03920-030	StoDeco Line F Typ FD 60 x 145 x 1800 mm RV		1 Stück	219,68 €/St.
03920-031	StoDeco Line F Typ FD 60 x 145 x 1800 mm LV		1 Stück	219,68 €/St.
03920-032	StoDeco Line F Typ FD 60 x 145 x 1800 mm BV		1 Stück	257,23 €/St.
03926-024	StoDeco Line F Typ FE 50 x 75 x 1800 mm N		1 Stück	79,48 €/St.
03926-025	StoDeco Line F Typ FE 50 x 75 x 1800 mm RV		1 Stück	125,85 €/St.
03926-026	StoDeco Line F Typ FE 50 x 75 x 1800 mm LV		1 Stück	125,85 €/St.
03926-027	StoDeco Line F Typ FE 50 x 75 x 1800 mm BV		1 Stück	163,48 €/St.
03903-029	StoDeco Line F Typ FA 70 x 146 x 2400 mm N		1 Stück	163,90 €/St.
03903-030	StoDeco Line F Typ FA 70 x 146 x 2400 mm RV		1 Stück	203,89 €/St.
03903-031	StoDeco Line F Typ FA 70 x 146 x 2400 mm LV		1 Stück	203,89 €/St.
03903-032	StoDeco Line F Typ FA 70 x 146 x 2400 mm BV		1 Stück	241,60 €/St.
03908-029	StoDeco Line F Typ FB 60 x 128 x 2400 mm N		1 Stück	132,41 €/St.
03908-030	StoDeco Line F Typ FB 60 x 128 x 2400 mm RV		1 Stück	172,53 €/St.
03908-031	StoDeco Line F Typ FB 60 x 128 x 2400 mm LV		1 Stück	172,53 €/St.
03908-032	StoDeco Line F Typ FB 60 x 128 x 2400 mm BV		1 Stück	210,02 €/St.
03914-029	StoDeco Line F Typ FC 60 x 75 x 2400 mm N		1 Stück	86,44 €/St.
03914-030	StoDeco Line F Typ FC 60 x 75 x 2400 mm RV		1 Stück	126,44 €/St.
03914-031	StoDeco Line F Typ FC 60 x 75 x 2400 mm LV		1 Stück	126,44 €/St.
03914-032	StoDeco Line F Typ FC 60 x 75 x 2400 mm BV		1 Stück	164,09 €/St.
03920-024	StoDeco Line F Typ FD 60 x 145 x 2400 mm N		1 Stück	146,30 €/St.
03920-025	StoDeco Line F Typ FD 60 x 145 x 2400 mm RV		1 Stück	219,62 €/St.
03920-026	StoDeco Line F Typ FD 60 x 145 x 2400 mm LV		1 Stück	219,62 €/St.
03920-027	StoDeco Line F Typ FD 60 x 145 x 2400 mm BV		1 Stück	257,03 €/St.



<b>03926-029</b>	StoDeco Line F Typ FE 50 x 75 x 2400 mm N	1 Stück	85,79 €/St.
<b>03926-030</b>	StoDeco Line F Typ FE 50 x 75 x 2400 mm RV	1 Stück	125,87 €/St.
<b>03926-031</b>	StoDeco Line F Typ FE 50 x 75 x 2400 mm LV	1 Stück	125,87 €/St.
<b>03926-032</b>	StoDeco Line F Typ FE 50 x 75 x 2400 mm BV	1 Stück	163,44 €/St.

### StoDeco Line D

Rahmenprofil aus Verolith-Granulat zur Hervorhebung von Gebäudeöffnungen

		ca. Verbrauch	Länge: 2400 mm	0,42 St./m
<b>03804-012</b>	StoDeco Line D Typ DA 30 x 115 x 2400 mm	1 Stück		110,00 €/St.
<b>03808-012</b>	StoDeco Line D Typ DB 40 x 145 x 2400 mm	1 Stück		129,68 €/St.
<b>03812-012</b>	StoDeco Line D Typ DC 25 x 128 x 2400 mm	1 Stück		108,61 €/St.
<b>03816-012</b>	StoDeco Line D Typ DD 30 x 104 x 2400 mm	1 Stück		105,92 €/St.
<b>03820-012</b>	StoDeco Line D Typ DE 25 x 70 x 2400 mm	1 Stück		77,42 €/St.
<b>03824-012</b>	StoDeco Line D Typ DF 20 x 70 x 2400 mm	1 Stück		74,02 €/St.
<b>03828-012</b>	StoDeco Line D Typ DG 25 x 128 x 2400 mm	1 Stück		102,17 €/St.
<b>03756-004</b>	StoDeco Line D Typ DH 15 x 35 x 1200 mm (Linzer Stab)	1 Stück		18,94 €/St.

### StoDeco Line N

Fassadenelement aus Verolith-Granulat

		ca. Verbrauch	Länge: 2400 mm	0,42 St./m
<b>03991-005</b>	StoDeco Line N Typ 1 40x146x2400 mm	1 Stück		128,34 €/St.
<b>03991-006</b>	StoDeco Line N Typ 2 40x151x2400 mm	1 Stück		141,84 €/St.
<b>03991-007</b>	StoDeco Line N Typ 3 40x146x2400 mm	1 Stück		114,84 €/St.
<b>03991-008</b>	StoDeco Line N Typ 4 40x146x2400 mm	1 Stück		114,84 €/St.

### StoDeco Panel S

Tafel aus Verolith

		ca. Verbrauch	1,00 St./St.	
<b>03803-003</b>	StoDeco Panel S 15 mm	1 Stück		s. Tabelle
<b>03803-004</b>	StoDeco Panel S 20 mm	1 Stück		s. Tabelle
<b>03803-005</b>	StoDeco Panel S 25 mm	1 Stück		s. Tabelle
<b>03803-006</b>	StoDeco Panel S 30 mm	1 Stück		s. Tabelle
<b>03803-007</b>	StoDeco Panel S 35 mm	1 Stück		s. Tabelle
<b>03803-008</b>	StoDeco Panel S 40 mm	1 Stück		s. Tabelle
<b>03803-009</b>	StoDeco Panel S 50 mm	1 Stück		s. Tabelle
<b>03803-010</b>	StoDeco Panel S 60 mm	1 Stück		s. Tabelle
<b>03803-011</b>	StoDeco Panel S 70 mm	1 Stück		s. Tabelle
<b>03803-012</b>	StoDeco Panel S 80 mm	1 Stück		s. Tabelle
<b>03803-013</b>	StoDeco Panel S 90 mm	1 Stück		s. Tabelle
<b>03803-014</b>	StoDeco Panel S 100 mm	1 Stück		s. Tabelle



## Sortimentprofile

### StoDeco Panel S

Fassadenelemente aus Verolith-Granulat

Art. Nr.	03803-003								
Dicke (mm)	15 (bei Bestellung mit angeben)								
Länge (mm)	30-195	196-295	296-395	396-595	596-795	796-1200	1201-1600	1601-2000	2001-2400
Breite (mm)									
30 - 95	9,34	10,58	11,83	14,34	16,78	21,81	26,77	31,74	36,73
96 - 195	11,91	14,42	16,97	22,07	27,19	37,48	47,72	57,93	68,12
196 - 295		18,29	22,17	29,88	37,59	53,19	68,59	84,04	99,44
296 - 395			27,27	37,65	48,03	68,85	89,51	110,20	130,83
396 - 595				53,19	68,74	100,24	131,36	162,48*	193,60*
596 - 795					89,51	131,57	173,24*	auf Anfrage	auf Anfrage
796 - 1200						195,16*	257,90*	auf Anfrage	auf Anfrage
Art. Nr.	03803-004								
Dicke (mm)	20 (bei Bestellung mit angeben)								
Länge (mm)	30-195	196-295	296-395	396-595	596-795	796-1200	1201-1600	1601-2000	2001-2400
Breite (mm)									
30 - 95	9,63	11,00	12,41	15,19	17,90	23,50	29,05	34,60	40,16
96 - 195	12,47	15,33	18,15	23,79	29,49	41,05	52,36	63,74	75,09
196 - 295	0,00	19,60	23,85	32,47	41,13	58,51	75,69	92,85	110,05
296 - 395			29,65	41,19	52,67	75,98	98,97	122,02	145,04
396 - 595				58,51	75,83	110,97	145,64	180,30*	214,99*
596 - 795					99,00	145,90	192,24*	auf Anfrage	auf Anfrage
796 - 1200						216,71*	286,66*	auf Anfrage	auf Anfrage
Art. Nr.	03803-005								
Dicke (mm)	25 (bei Bestellung mit angeben)								
Länge (mm)	30-195	196-295	296-395	396-595	596-795	796-1200	1201-1600	1601-2000	2001-2400
Breite (mm)									
30 - 95	10,26	12,02	13,71	17,17	20,60	27,60	34,48	41,40	48,26
96 - 195	13,78	17,32	20,89	27,95	35,05	49,32	63,51	77,70	91,81
196 - 295	0,00	22,69	28,07	38,77	49,44	71,13	92,56	113,92	135,32
296 - 395			35,20	49,56	63,90	92,91	121,52	150,22	178,88
396 - 595				71,13	92,74	136,48	179,59	222,87*	265,91*
596 - 795					121,54	179,97	237,63*	auf Anfrage	auf Anfrage
796 - 1200						268,09*	355,22*	auf Anfrage	auf Anfrage
Art. Nr.	03803-006								
Dicke (mm)	30 (bei Bestellung mit angeben)								
Länge (mm)	30-195	196-295	296-395	396-595	596-795	796-1200	1201-1600	1601-2000	2001-2400
Breite (mm)									
30 - 95	12,80	14,81	16,78	20,78	24,76	32,84	40,90	48,88	56,83
96 - 195	16,87	20,99	25,09	33,30	41,52	58,14	74,51	90,90	107,33
196 - 295		27,19	33,40	45,81	58,22	83,34	108,22	133,02	157,80
296 - 395			41,73	58,33	74,97	108,61	141,82	175,04	208,25
396 - 595				83,34	108,40	159,08	209,14	259,18*	309,26*
596 - 795					141,82	209,56	276,46*	auf Anfrage	auf Anfrage
796 - 1200						311,75*	412,69*	auf Anfrage	auf Anfrage

Preise in Euro/Stück. Aufzahlung für Kantenausbildung auf Anfrage. \* Freigabe auf WDVS erforderlich. Sto-Deco Panel S Profile sind keine Lagerware. Bitte erfragen Sie die Lieferzeiten. Nähere Informationen zu allen Profilen finden Sie unter [www.sto.at/architekturelemente](http://www.sto.at/architekturelemente)

**164** Die konkreten technischen Vorgaben und Angaben zu den Produkten in den Technischen Merkblättern und Zulassungen sind zwingend zu beachten.



**Sortimentprofile**

**StoDeco Panel S**

Fassadenelemente aus Verolith-Granulat

Art. Nr.	03803-007								
Dicke (mm)	35 (bei Bestellung mit angeben)								
Länge (mm)	30-195	196-295	296-395	396-595	596-795	796-1200	1201-1600	1601-2000	2001-2400
Breite (mm)									
30 - 95	13,30	15,58	17,82	22,34	26,86	36,03	45,07	54,12	63,09
96 - 195	17,97	22,61	27,22	36,49	45,77	64,60	83,17	101,72	120,28
196 - 295		29,61	36,61	50,68	64,72	93,15	121,19	149,33	177,38
296 - 395			46,04	64,87	83,66	121,69	159,29	196,84	234,51
396 - 595				93,15	121,46	178,85	235,44	292,09*	348,77*
596 - 795					159,29	235,91	311,61*	auf Anfrage	auf Anfrage
796 - 1200						351,61*	465,86*	auf Anfrage	auf Anfrage
Art. Nr.	03803-008								
Dicke (mm)	40 (bei Bestellung mit angeben)								
Länge (mm)	30-195	196-295	296-395	396-595	596-795	796-1200	1201-1600	1601-2000	2001-2400
Breite (mm)									
30 - 95	13,95	16,52	19,12	24,29	29,44	39,93	50,24	60,61	70,92
96 - 195	19,24	24,55	29,85	40,46	51,16	72,60	93,86	115,05	136,29
196 - 295		32,57	40,61	56,69	72,73	105,24	137,35	169,48	201,60
296 - 395			51,36	72,85	94,36	137,91	180,92	223,94	266,95
396 - 595				105,26	137,66	203,26	268,01	332,82*	397,63*
596 - 795					180,92	268,59	355,16*	auf Anfrage	auf Anfrage
796 - 1200						400,88*	531,52*	auf Anfrage	auf Anfrage
Art. Nr.	03803-009								
Dicke (mm)	50 (bei Bestellung mit angeben)								
Länge (mm)	30-195	196-295	296-395	396-595	596-795	796-1200	1201-1600	1601-2000	2001-2400
Breite (mm)									
30 - 95	15,27	18,56	21,81	28,31	34,87	48,14	61,20	74,30	87,35
96 - 210	23,02	30,21	37,44	51,90	66,34	95,60	124,50	153,43	182,37
211 - 265		35,82	44,94	63,18	81,41	118,35	154,82	191,32	227,79
266 - 355			57,15	81,59	106,00	155,54	204,42	253,26	302,11
356 - 535				118,45	155,30	229,86	303,50	377,14*	450,79*
536 - 795					226,40	337,22	446,65*	auf Anfrage	auf Anfrage
796 - 1050						442,55*	587,14*	auf Anfrage	auf Anfrage
Art. Nr.	03803-010								
Dicke (mm)	60 (bei Bestellung mit angeben)								
Länge (mm)	30-195	196-295	296-395	396-595	596-795	796-1200	1201-1600	1601-2000	2001-2400
Breite (mm)									
30 - 95	16,43	20,05	24,14	31,86	39,60	55,26	70,75	86,15	101,63
96 - 210	25,53	34,04	42,64	59,73	76,77	111,39	145,58	179,68	213,93
211 - 265		40,67	51,51	73,02	94,57	138,22	181,40	224,45	267,59
266 - 355			65,95	94,83	123,65	182,21	239,87	297,68	355,45
356 - 535				138,33	181,90	270,02	357,25	444,08*	531,17*
536 - 795					265,94	396,95	526,24*	auf Anfrage	auf Anfrage
796 - 1050						521,41*	692,20*	auf Anfrage	auf Anfrage

Preise in Euro/Stück. Aufzahlung für Kantenausbildung auf Anfrage. \* Freigabe auf WDVS erforderlich. Sto-Deco Panel S Profile sind keine Lagerware. Bitte erfragen Sie die Lieferzeiten. Nähere Informationen zu allen Profilen finden Sie unter [www.sto.at/architekturelemente](http://www.sto.at/architekturelemente)



## Sortimentprofile

### StoDeco Panel S

Fassadenelemente aus Verolith-Granulat

Art. Nr.	03803-011								
Dicke (mm)	70 (bei Bestellung mit angeben)								
Länge (mm)	30-195	196-295	296-395	396-595	596-795	796-1200	1201-1600	1601-2000	2001-2400
Breite (mm)									
30 - 95	19,56	23,99	28,51	37,42	46,33	64,48	82,28	100,16	118,04
96 - 210	30,08	39,99	49,83	69,56	89,34	129,32	168,80	208,25	247,74
211 - 265		47,61	60,08	84,97	109,88	160,33	210,12	259,99	309,76
266 - 355			76,77	110,14	143,50	211,12	277,85	344,57	411,31
356 - 535				160,43	210,80	312,64	413,19	513,74*	614,33*
536 - 795					307,90	459,27	608,68*	auf Anfrage	auf Anfrage
796 - 1050						603,10*	auf Anfrage	auf Anfrage	auf Anfrage
Art. Nr.	03803-012								
Dicke (mm)	80 (bei Bestellung mit angeben)								
Länge (mm)	30-195	196-295	296-395	396-595	596-795	796-1200	1201-1600	1601-2000	2001-2400
Breite (mm)									
30 - 95	20,95	26,09	31,29	41,58	51,92	72,81	93,51	114,16	134,82
96 - 210	33,13	44,59	55,97	78,76	101,63	147,85	193,54	239,13	284,83
211 - 265		53,34	67,76	96,61	125,42	183,72	241,35	298,98	356,61
266 - 355			87,12	125,66	164,31	242,44	319,60	396,80	474,02
356 - 535				183,91	242,09	359,86	476,18	592,50*	708,80*
536 - 795					354,41	529,43	702,27*	auf Anfrage	auf Anfrage
796 - 1050						695,81*	auf Anfrage	auf Anfrage	auf Anfrage
Art. Nr.	03803-013								
Dicke (mm)	90 (bei Bestellung mit angeben)								
Länge (mm)	30-195	196-295	296-395	396-595	596-795	796-1200	1201-1600	1601-2000	2001-2400
Breite (mm)									
30 - 95	20,10	25,26	30,46	40,88	51,24	72,31	93,09	113,86	134,67
96 - 210	32,36	43,86	55,35	78,28	101,28	147,82	193,77	239,73	285,71
211 - 265		52,69	67,23	96,20	125,21	183,93	241,94	299,94	357,93
266 - 355			86,67	125,50	164,37	243,04	320,72	398,42*	476,18*
356 - 535				184,14	242,69	361,19	478,33*	595,38*	auf Anfrage
536 - 795					355,75	531,94*	705,94*	auf Anfrage	auf Anfrage
796 - 1050						699,35*	auf Anfrage	auf Anfrage	auf Anfrage
Art. Nr.	03803-014								
Dicke (mm)	100 (bei Bestellung mit angeben)								
Länge (mm)	30-195	196-295	296-395	396-595	596-795	796-1200	1201-1600	1601-2000	2001-2400
Breite (mm)									
30 - 95	21,55	27,51	33,51	45,39	57,29	81,51	105,36	129,21	153,05
96 - 210	35,68	48,85	62,03	88,39	114,72	168,12	220,90	273,62	326,31
211 - 265		59,05	75,65	108,90	142,24	209,58	276,11	342,66	409,17
266 - 355			98,00	142,55	187,12	277,41	366,53	455,67*	544,85*
356 - 535				209,79	276,96	412,96*	547,31*	96,51*	auf Anfrage
536 - 795					406,70	608,87*	auf Anfrage	auf Anfrage	auf Anfrage
796 - 1050						800,96*	auf Anfrage	auf Anfrage	auf Anfrage

Preise in Euro/Stück. Aufzahlung für Kantenausbildung auf Anfrage. \* Freigabe auf WDVS erforderlich. Sto-Deco Panel S Profile sind keine Lagerware. Bitte erfragen Sie die Lieferzeiten. Nähere Informationen zu allen Profilen finden Sie unter [www.sto.at/architekturelemente](http://www.sto.at/architekturelemente)

**166** Die konkreten technischen Vorgaben und Angaben zu den Produkten in den Technischen Merkblättern und Zulassungen sind zwingend zu beachten.



## StoDeco Panel SF

Fensterbankabdeckung aus Verolith

		ca. Verbrauch	1,00 St./St.
<b>03898-001</b>	StoDeco Panel SF 15 mm		1 Stück auf Anfrage
<b>03898-002</b>	StoDeco Panel SF 20 mm		1 Stück auf Anfrage
<b>03898-003</b>	StoDeco Panel SF 25 mm		1 Stück auf Anfrage
<b>03898-004</b>	StoDeco Panel SF 30 mm		1 Stück auf Anfrage
<b>03898-005</b>	StoDeco Panel SF 35 mm		1 Stück auf Anfrage
<b>03898-006</b>	StoDeco Panel SF 40 mm		1 Stück auf Anfrage
<b>03898-007</b>	StoDeco Panel SF 50 mm		1 Stück auf Anfrage
<b>03898-008</b>	StoDeco Panel SF 60 mm		1 Stück auf Anfrage
<b>03898-009</b>	StoDeco Panel SF 70 mm		1 Stück auf Anfrage
<b>03898-010</b>	StoDeco Panel SF 80 mm		1 Stück auf Anfrage
<b>03898-011</b>	StoDeco Panel SF 90 mm		1 Stück auf Anfrage
<b>03898-012</b>	StoDeco Panel SF 100 mm		1 Stück auf Anfrage

## Kantenausbildung, StoDeco Panel S/SF

	G	K	F	T	RK	KR	R	H	A	L	GA	GI	W	
<b>einseitig</b>		1,73	1,73	1,73	1,73	1,73	1,73	1,73	3,83	3,53	1,73	1,73	1,73	
<b>zweiseitig</b>		3,53	3,53	3,53	3,53	3,53	3,53	3,53			3,53	3,53		
<b>dreiseitig</b>		3,83	3,83	3,83	3,83	3,83	3,83	3,83	11,48		3,83	3,83		
<b>vierseitig</b>		4,28	4,28	4,28	4,28	4,28	4,28	4,28			4,28	4,28		

Nettopreise in EUR pro Stück

G = Gerade, K = Kante, F = Fase, T = Trapez, RK = Radiuskante, KR = Kante Radius, R = Radius, H = Hohlkehle, A = Abdeckung, L = Tropfkante, GA = Gehrungsschnitt Außenecke, GI = Gehrungsschnitt Innenecke, W = Wassernase

## StoDeco Plan

Fassadenplatte aus Verolith

		ca. Verbrauch	
		2420 x 1210 mm	0,34 St./m <sup>2</sup>
		2440 x 1080 mm	0,38 St./m <sup>2</sup>
<b>03954-005</b>	StoDeco Plan 15 mm 2420 x 1210 mm	1 Stück/20 Stück Palette	246,66 €/St.
<b>03954-006</b>	StoDeco Plan 20 mm 2420 x 1210 mm	1 Stück/20 Stück Palette	188,49 €/St.
<b>03954-007</b>	StoDeco Plan 25 mm 2420 x 1210 mm	1 Stück/15 Stück Palette	379,76 €/St.
<b>03954-008</b>	StoDeco Plan 30 mm 2420 x 1210 mm	1 Stück/15 Stück Palette	446,51 €/St.
<b>03954-009</b>	StoDeco Plan 35 mm 2420 x 1210 mm	1 Stück/15 Stück Palette	509,44 €/St.
<b>03954-010</b>	StoDeco Plan 40 mm 2420 x 1210 mm	1 Stück/15 Stück Palette	583,14 €/St.
<b>03954-011</b>	StoDeco Plan 50 mm 2440 x 1080 mm	1 Stück/15 Stück Palette	675,65 €/St.
<b>03954-012</b>	StoDeco Plan 60 mm 2440 x 1080 mm	1 Stück/15 Stück Palette	797,07 €/St.
<b>03954-014</b>	StoDeco Plan 70 mm 2440 x 1080 mm	1 Stück/10 Stück Palette	922,76 €/St.
<b>03954-015</b>	StoDeco Plan 80 mm 2440 x 1080 mm	1 Stück/10 Stück Palette	1.070,18 €/St.
<b>03954-016</b>	StoDeco Plan 90 mm 2440 x 1080 mm	1 Stück/10 Stück Palette	1.198,79 €/St.
<b>03954-017</b>	StoDeco Plan 100 mm 2440 x 1080 mm	1 Stück/10 Stück Palette	1.346,76 €/St.



## StoDeco Element S

Sohlbankstütze aus Verolith-Granulat

		ca. Verbrauch	1,00 St./St.
03882-004	StoDeco Element S Typ SBA 262 x 180 x 60 mm	1 Stück	59,53 €/St.
03882-005	StoDeco Element S Typ SBB 262 x 180 x 40 mm	1 Stück	72,67 €/St.

## StoDeco Element K

Kopfstein aus Verolith-Granulat

		ca. Verbrauch	1,00 St./St.
03884-004	StoDeco Element K Typ KSA 225 x 200 x 60 mm	1 Stück	86,13 €/St.
03884-005	StoDeco Element K Typ KSB 210 x 194 x 60 mm	1 Stück	70,85 €/St.
03884-006	StoDeco Element K Typ KSC 210 x 190 x 80 mm	1 Stück	98,98 €/St.
03884-007	StoDeco Element K Typ KSD 160 x 140 x 70 mm	1 Stück	59,13 €/St.

## StoDeco Line

Kundenindividuelles, lineares Fassadenelement aus Verolith

03899-004	StoDeco Line	1 Stück	auf Anfrage
03899-005	StoDeco Line	m	auf Anfrage

## StoDeco Panel

Kundenindividuelle Tafel aus Verolith

03990-003	StoDeco Panel	1 Stück	auf Anfrage
03990-004	StoDeco Panel	m	auf Anfrage

## StoDeco Element

Kundenindividueller Körper aus Verolith

		ca. Verbrauch	1,00 St./St.
03937-001	StoDeco Element LG	1 Stück	auf Anfrage
03937-002	StoDeco Element LG	1 Stück	auf Anfrage

## Befestigung

### StoDeco Schraubdübel LZ 10

Universaldübel zur Befestigung von StoDeco Profilen

07089-010	StoDeco Schraubdübel LZ 10 120 mm	20 Stück Karton	1,55 €/St.
07089-011	StoDeco Schraubdübel LZ 10 140 mm	20 Stück Karton	2,15 €/St.
07089-012	StoDeco Schraubdübel LZ 10 160 mm	20 Stück Karton	2,48 €/St.
07089-013	StoDeco Schraubdübel LZ 10 180 mm	20 Stück Karton	2,64 €/St.
07089-014	StoDeco Schraubdübel LZ 10 200 mm	20 Stück Karton	2,84 €/St.
07089-015	StoDeco Schraubdübel LZ 10 220 mm	20 Stück Karton	3,10 €/St.
07089-016	StoDeco Schraubdübel LZ 10 240 mm	20 Stück Karton	3,99 €/St.
07089-017	StoDeco Schraubdübel LZ 10 260 mm	20 Stück Karton	5,03 €/St.
07089-018	StoDeco Schraubdübel LZ 10 280 mm	20 Stück Karton	5,57 €/St.
07089-019	StoDeco Schraubdübel LZ 10 300 mm	20 Stück Karton	7,63 €/St.

### StoDeco Schraubdübel LZ 14

Universaldübel zur Befestigung von StoDeco Profilen

		ca. Verbrauch	2 St./St.
08979-002	StoDeco Schraubdübel LZ 14 360 mm	25 Stück Karton	16,05 €/St.

## StoDeco Rondell

Rondelle aus Verolith-Granulat zur Abdeckung von StoDeco Schraubdübeln

		ca. Verbrauch	1,00 St./St.
09376-003	StoDeco Rondell LZ 10	20 Stück Tüte	0,82 €/St.
09376-004	StoDeco Rondell LZ 14	20 Stück Tüte	0,95 €/St.





## Grundbeschichtung

### Sto-Putzgrund

Gefüllter, pigmentierter, organischer Voranstrich

		ca. Verbrauch	0,30 kg/m <sup>2</sup> pro Anstrich
<b>00801-118</b>	Sto-Putzgrund natur	23 kg Eimer/552 kg Palette	6,90 €/kg
<b>00801-119</b>	Sto-Putzgrund natur	16 kg Eimer/432 kg Palette	6,90 €/kg
<b>00801-120</b>	Sto-Putzgrund natur	7 kg Eimer/420 kg Palette	7,28 €/kg
<b>00801-122</b>	Sto-Putzgrund getönt	23 kg Eimer/552 kg Palette	7,54 €/kg
<b>00801-123</b>	Sto-Putzgrund getönt	16 kg Eimer/432 kg Palette	7,54 €/kg
<b>00801-124</b>	Sto-Putzgrund getönt	7 kg Eimer/420 kg Palette	8,32 €/kg

### StoColor S

Fassadenfarbe auf Dispersionsbasis, gefüllt, mit Streichputzcharakter

		ca. Verbrauch	0,30 - 0,40 kg/m <sup>2</sup> pro Anstrich
<b>00231-001</b>	StoColor S fein weiß	25 kg Eimer/600 kg Palette	7,93 €/kg
<b>00231-004</b>	StoColor S fein getönt	25 kg Eimer/600 kg Palette	8,57 €/kg
<b>00230-003</b>	StoColor S grob weiß	25 kg Eimer/600 kg Palette	7,68 €/kg
<b>00230-001</b>	StoColor S grob getönt	25 kg Eimer/600 kg Palette	8,34 €/kg

## Schlussbeschichtung

### StoColor Maxicryl

Fassadenfarbe für höchste Farbtonvielfalt und -stabilität

		ca. Verbrauch	0,15 - 0,18 l/m <sup>2</sup> pro Anstrich
<b>00201-014</b>	StoColor Maxicryl weiß	15 l Eimer/360 l Palette	19,02 €/l
<b>00201-009</b>	StoColor Maxicryl weiß	5 l Eimer/300 l Palette	20,93 €/l
<b>00201-044</b>	StoColor Maxicryl getönt	15 l Eimer/360 l Palette	20,38 €/l
<b>00201-057</b>	StoColor Maxicryl getönt	5 l Eimer/300 l Palette	21,80 €/l

### StoColor X-black

Fassadenfarbe mit X-black Technology, zur Reduktion solarer Aufheizung bei dunklen Farbtönen

		ca. Verbrauch	0,15 - 0,18 l/m <sup>2</sup> pro Anstrich
<b>08780-003</b>	StoColor X-black getönt	15 l Eimer/360 l Palette	29,94 €/l

### StoColor Dryonic®

Fassadenfarbe mit Dryonic® Technology, bionisches Wirkprinzip für trockene Fassaden gegen Algen- und Pilzbefall, ohne bioziden Filmschutz

		ca. Verbrauch	0,12 - 0,15 l/m <sup>2</sup> pro Anstrich
<b>09548-002</b>	StoColor Dryonic weiß	15 l Eimer/360 l Palette	27,48 €/l
<b>09548-004</b>	StoColor Dryonic weiß	5 l Eimer/300 l Palette	28,73 €/l
<b>09548-001</b>	StoColor Dryonic getönt	15 l Eimer/360 l Palette	28,83 €/l
<b>09548-003</b>	StoColor Dryonic getönt	5 l Eimer/300 l Palette	31,10 €/l
<b>09548-044</b>	StoColor Dryonic getönt mit X-black Technology	15 l Eimer/360 l Palette	32,16 €/l
<b>09548-043</b>	StoColor Dryonic getönt mit X-black Technology	5 l Eimer/300 l Palette	37,33 €/l

### StoColor Dryonic® G

Fassadenfarbe mit Dryonic® Technology, bionisches Wirkprinzip für trockene Fassaden, mit verkapseltem Filmschutz

		ca. Verbrauch	0,12 - 0,15 l/m <sup>2</sup> pro Anstrich
<b>09548-006</b>	StoColor Dryonic G weiß	15 l Eimer/360 l Palette	29,97 €/l
<b>09548-008</b>	StoColor Dryonic G weiß	5 l Eimer/300 l Palette	31,97 €/l
<b>09548-005</b>	StoColor Dryonic G getönt	15 l Eimer/360 l Palette	30,79 €/l
<b>09548-007</b>	StoColor Dryonic G getönt	5 l Eimer/300 l Palette	33,67 €/l
<b>09548-048</b>	StoColor Dryonic G getönt mit X-black Technology	15 l Eimer/360 l Palette	37,41 €/l
<b>09548-047</b>	StoColor Dryonic G getönt mit X-black Technology	5 l Eimer/300 l Palette	38,73 €/l



## Zubehör

### StoSeal F 505

Fugenmasse für Fassaden, standfest

<b>01817-001</b>	StoSeal F 505 grau, 310 ml Kartusche	1 Kartusche	17,40 €/St.
<b>01817-002</b>	StoSeal F 505 grau, 600 ml Schlauchbeutel	12 Stück Karton	24,20 €/St.
<b>01812-001</b>	StoSeal F 505 weiß, 310 ml Kartusche	1 Kartusche	17,40 €/St.
<b>01812-002</b>	StoSeal F 505 weiß, 600 ml Schlauchbeutel	12 Stück Karton	24,20 €/St.

### Sto-Hinterfüllprofil

Geschlossenzelliges Rundprofil auf Polyethylenbasis zum Hinterfüllen von Fugen

		ca. Verbrauch	
		1,00 m/m	
<b>00530-004</b>	Sto-Hinterfüllprofil 1 cm	1,0 m/100 m Karton	1,01 €/m
<b>00530-005</b>	Sto-Hinterfüllprofil 1,5 cm	1,0 m/100 m Karton	1,51 €/m
<b>00530-006</b>	Sto-Hinterfüllprofil 2 cm	1,0 m/50 m Karton	1,42 €/m
<b>00530-007</b>	Sto-Hinterfüllprofil 3 cm	1,0 m/25 m Karton	2,75 €/m
<b>00530-008</b>	Sto-Hinterfüllprofil 4 cm	1,0 m/135 m Karton	3,93 €/m
<b>00530-009</b>	Sto-Hinterfüllprofil 6 mm	1,0 m/100 m Karton	0,56 €/m

### Sto-Übergangprofil Blech

Abschlussprofil mit integriertem Glasfasergewebe

		ca. Verbrauch	
		1,00 m/m	
<b>04909-010</b>	Sto-Übergangprofil Blech	2,5 m Stück/25 m Karton	8,86 €/m

# Bekleidungssystem StoStone

## Fassaden mit modularen Natursteinplatten

### Übersicht Bekleidungssystem StoStone

<b>Anwendung</b>	▪ außen und innen
<b>Untergrund</b>	▪ Wärmedämm-Verbundsysteme, vorgehängte hinterlüftete Fassadensysteme oder massive Untergründe
<b>Befestigung</b>	▪ Verklebung mit StoColl KM
<b>Schlagfestigkeit</b>	▪ hoch mechanisch belastbar
<b>Gestaltungsmöglichkeiten</b>	▪ gemäß Sto-Kollektion
<b>Farbspektrum</b>	▪ siehe StoStone Sortiment
<b>Verarbeitung</b>	▪ Die Fassadenbekleidung im kombinierten Verfahren nach DIN EN 12004 ("Floating-Buttering-Verfahren") direkt auf die Systemarmierung kleben und verfugen.
<b>Hinweise</b>	▪ bei Wärmedämm-Verbundsystemen Verdübelung durch das Gewebe
<b>Zulassungen/Normen</b>	Es gelten die jeweiligen europäischen und /oder nationalen Zulassungen.



### Systembeschreibung Sto-Natursteinfliesen

<b>Untergrund</b>	VHF, WDVS oder Massivuntergrund
<b>Verklebung</b>	StoColl KM
<b>Bekleidung</b>	StoStone
<b>Verfugung</b>	StoColl FM-K oder StoColl FM-S oder StoColl FM-E

### Verklebung

#### StoColl KM

Mineralischer, flexibler Verlegemörtel für Klinkerriemchen, Keramik-, Natursteinfliesen und Glasmosaik

		<b>ca. Verbrauch</b>	3,50 - 4,50 kg/m <sup>2</sup> Verklebung 1,20 kg/m <sup>2</sup> pro mm Schichtdicke	
<b>00846-001</b>	StoColl KM Grau		25 kg Sack/900 kg Palette	2,23 €/kg
<b>00846-009</b>	StoColl KM Weiß		25 kg Sack/900 kg Palette	2,23 €/kg



## Bekleidung

### StoStone Modular

Natursteinplatten in modularen Formaten

**Hinweis:** Mindestbestellmenge: >10 m<sup>2</sup>, Lieferzeit sowie Fracht-/Transportkosten auf Anfrage.  
25 % Mindermengenzuschlag bei Bestellungen 10-20 m<sup>2</sup>. Bandbreitenbemusterung wird empfohlen.

		ca. Verbrauch	
		1,00 m <sup>2</sup> /m <sup>2</sup>	
07909-001	StoStone divers	1,00 m <sup>2</sup>	auf Anfrage
07901-023	StoStone	1,00 m <sup>2</sup>	auf Anfrage
08029-006	Bandbreitenbemusterung	1 Stück	auf Anfrage

### StoStone Rustic

Naturstein-Bossenriemchen

**Hinweis:** Mindestbestellmenge: 25 m<sup>2</sup>; Lieferzeit, sowie Fracht-/ Transportkosten auf Anfrage

		ca. Verbrauch	
		1,0 m <sup>2</sup> /m <sup>2</sup>	Die angegebenen Werte berücksichtigen nicht die Fugenbreite und zusätzliches Material durch Verschnitt.
07901-023	StoStone	1,0 m <sup>2</sup>	auf Anfrage

## Verfugung

### StoColl FM-K

Mineralischer Mörtel zur Verfugung von Klinkerriemchen und Natursteinfliesen mit einer Fugenkelle

		ca. Verbrauch	
		5,00 - 6,00 kg/m <sup>2</sup>	NF 71 x 240 x 14
		4,00 - 5,00 kg/m <sup>2</sup>	NF 71 x 240 x 11
		6,00 - 7,00 kg/m <sup>2</sup>	DF 52 x 240 x 14
		5,00 - 6,00 kg/m <sup>2</sup>	DF 52 x 240 x 11
00899-025	StoColl FM-K Grau	25 kg Sack/1050 kg Palette	2,96 €/kg
00899-026	StoColl FM-K Dunkelgrau	25 kg Sack/1050 kg Palette	3,13 €/kg
00899-027	StoColl FM-K Silbergrau	25 kg Sack/1050 kg Palette	2,96 €/kg
00899-028	StoColl FM-K Anthrazit	25 kg Sack/1050 kg Palette	3,13 €/kg
00899-029	StoColl FM-K Grauweiß	25 kg Sack/1050 kg Palette	2,96 €/kg
00899-030	StoColl FM-K Beigeweiß	25 kg Sack/1050 kg Palette	2,98 €/kg
00899-031	StoColl FM-K Naturweiß	25 kg Sack/1050 kg Palette	2,96 €/kg
00899-032	StoColl FM-K Sandbeige	25 kg Sack/1050 kg Palette	2,96 €/kg
00899-033	StoColl FM-K Rotgrau	25 kg Sack/1050 kg Palette	3,13 €/kg
00899-034	StoColl FM-K Ziegelrot dunkel	25 kg Sack/1050 kg Palette	3,13 €/kg
00899-035	StoColl FM-K Ziegelrot hell	25 kg Sack/1050 kg Palette	3,13 €/kg
00899-036	StoColl FM-K Orange	25 kg Sack/1050 kg Palette	3,13 €/kg
00899-064	StoColl FM-K Rot	25 kg Sack/1050 kg Palette	2,54 €/kg
00899-065	StoColl FM-K Betongrau	25 kg Sack/1050 kg Palette	2,54 €/kg
00899-066	StoColl FM-K Basaltgrau	25 kg Sack/1050 kg Palette	2,54 €/kg
00899-037	StoColl FM-K Farbtöne divers	25 kg Sack/1050 kg Palette	auf Anfrage



## StoColl FM-S

Mineralischer Universalfugenmörtel zur Schlämmverfugung von Klinkerriemchen, Keramik-, Naturstein und Glasfliesen

		ca. Verbrauch	3,00 - 5,00 kg/m <sup>2</sup> für glatte Spaltklinkerriemchen und keramische Beläge
00899-051	StoColl FM-S Silbergrau	25 kg Sack/1050 kg Palette	4,67 €/kg
00899-052	StoColl FM-S Manhattan	25 kg Sack/1050 kg Palette	4,52 €/kg
00899-053	StoColl FM-S Sandgrau	25 kg Sack/1050 kg Palette	4,38 €/kg
00899-054	StoColl FM-S Grau	25 kg Sack/1050 kg Palette	4,03 €/kg
00899-055	StoColl FM-S Dunkelgrau	25 kg Sack/1050 kg Palette	4,38 €/kg
00899-056	StoColl FM-S Anthrazit	25 kg Sack/1050 kg Palette	4,59 €/kg
00899-038	StoColl FM-S Grau K	25 kg Sack/1050 kg Palette	4,03 €/kg
00899-039	StoColl FM-S Dunkelgrau K	25 kg Sack/1050 kg Palette	4,38 €/kg
00899-040	StoColl FM-S Silbergrau K	25 kg Sack/1050 kg Palette	4,67 €/kg
00899-041	StoColl FM-S Anthrazit K	25 kg Sack/1050 kg Palette	4,76 €/kg
00899-042	StoColl FM-S Grauweiß	25 kg Sack/1050 kg Palette	5,06 €/kg
00899-043	StoColl FM-S Beigeweiß	25 kg Sack/1050 kg Palette	5,06 €/kg
00899-044	StoColl FM-S Naturweiß	25 kg Sack/1050 kg Palette	4,76 €/kg
00899-045	StoColl FM-S Sandbeige	25 kg Sack/1050 kg Palette	5,24 €/kg
00899-046	StoColl FM-S Rotgrau	25 kg Sack/1050 kg Palette	4,38 €/kg
00899-047	StoColl FM-S Ziegelrot dunkel	25 kg Sack/1050 kg Palette	4,52 €/kg
00899-048	StoColl FM-S Ziegelrot hell	25 kg Sack/1050 kg Palette	4,70 €/kg
00899-049	StoColl FM-S Orange	25 kg Sack/1050 kg Palette	4,70 €/kg
00899-050	StoColl FM-S Paris	25 kg Sack/1050 kg Palette	auf Anfrage
00899-050	StoColl FM-S Farbtöne divers	25 kg Sack/1050 kg Palette	auf Anfrage

## StoColl FM-E

Mineralischer Einspritz-Fugenmörtel für Klinkerriemchen und Natursteinfliesen

		ca. Verbrauch	6,00 - 8,00 kg/m <sup>2</sup> für Handformriemchen und Natursteinbeläge in Abhängigkeit der Dicke 3,00 - 5,00 kg/m <sup>2</sup> für glatte Spaltklinkerriemchen und keramische Beläge
00899-057	StoColl FM-E Grau	25 kg Sack/1050 kg Palette	2,74 €/kg
00899-058	StoColl FM-E Dunkelgrau	25 kg Sack/1050 kg Palette	3,41 €/kg
00899-059	StoColl FM-E Silbergrau	25 kg Sack/1050 kg Palette	3,24 €/kg
00899-060	StoColl FM-E Grauweiß	25 kg Sack/1050 kg Palette	3,42 €/kg
00899-061	StoColl FM-E Beigeweiß	25 kg Sack/1050 kg Palette	3,34 €/kg
00899-062	StoColl FM-E Naturweiß	25 kg Sack/1050 kg Palette	3,32 €/kg
00899-063	StoColl FM-E Altweiß	25 kg Sack/1050 kg Palette	auf Anfrage
00899-063	StoColl FM-E Stuhl-hell	25 kg Sack/1050 kg Palette	auf Anfrage
00899-063	StoColl FM-E Himmelgrau	25 kg Sack/1050 kg Palette	auf Anfrage
00899-063	StoColl FM-E Grau-Beige	25 kg Sack/1050 kg Palette	auf Anfrage
00899-063	StoColl FM-E Farbtöne divers	25 kg Sack/1050 kg Palette	auf Anfrage

# Bekleidungssystem StoBrick

## Fassaden mit ausdrucksstarken Klinkerriemchen

### Übersicht Bekleidungssystem StoBrick

<b>Anwendung</b>	<ul style="list-style-type: none"> <li>außen und innen</li> </ul>
<b>Untergrund</b>	<ul style="list-style-type: none"> <li>Wärmedämm-Verbundsysteme, vorgehängte hinterlüftete Fassadensysteme</li> </ul>
<b>Befestigung</b>	<ul style="list-style-type: none"> <li>Verklebung mit StoColl KM</li> </ul>
<b>Schlagfestigkeit</b>	<ul style="list-style-type: none"> <li>hoch mechanisch belastbar</li> </ul>
<b>Gestaltungsmöglichkeiten</b>	<ul style="list-style-type: none"> <li>47 unterschiedliche Steine</li> <li>12 Standardfarbtöne für Kellenfugen</li> <li>6 Standardfarbtöne für Schlämmfugen</li> <li>weitere Farbtöne auf Anfrage möglich</li> <li>unterschiedliche Klinker und Formate</li> </ul>
<b>Farbspektrum</b>	<ul style="list-style-type: none"> <li>siehe StoBrick-Sortiment</li> </ul>
<b>Verarbeitung</b>	<ul style="list-style-type: none"> <li>Die Fassadenbekleidung im kombinierten Verfahren nach DIN EN 12004 ("Floating-Buttering-Verfahren") direkt auf die Systemarmierung kleben und verfugen.</li> </ul>
<b>Hinweise</b>	<ul style="list-style-type: none"> <li>bei Wärmedämm-Verbundsystemen Verdübelung durch das Gewebe</li> </ul>
<b>Zulassungen/Normen</b>	Es gelten die jeweiligen europäischen und /oder nationalen Zulassungen.



### Systembeschreibung StoBrick

<b>Untergrund</b>	VHF, WDVS oder Massivuntergrund
<b>Verklebung</b>	StoColl KM
<b>Bekleidung</b>	StoBrick
<b>Verfugung</b>	StoColl FM-K

### Verklebung

#### StoColl KM

Mineralischer, flexibler Verlegemörtel für Klinkerriemchen, Keramik-, Natursteinfliesen und Glasmosaik

	<b>ca. Verbrauch</b>	3,50 - 4,50 kg/m <sup>2</sup> Verklebung 1,20 kg/m <sup>2</sup> pro mm Schichtdicke	
<b>00846-001</b>	StoColl KM Grau	25 kg Sack/900 kg Palette	2,23 €/kg
<b>00846-009</b>	StoColl KM Weiß	25 kg Sack/900 kg Palette	2,23 €/kg



## Bekleidung

### StoBrick 100

Glatte, einfarbige, Strangpress-Klinkerriemchen

**Hinweis:** Lieferzeit, Mindestbestellmenge sowie Fracht-/ Transportkosten auf Anfrage

<b>08396-080</b>	StoBrick 100 - 999	Stück	auf Anfrage
<b>08396-081</b>	StoBrick 100 - 999 Muster	1 Karton	auf Anfrage

### StoBrick 200

Glatte, bunte, Strangpress-Klinkerriemchen

**Hinweis:** Lieferzeit, Mindestbestellmenge sowie Fracht-/ Transportkosten auf Anfrage

<b>08396-080</b>	StoBrick 100 - 999	Stück	auf Anfrage
------------------	--------------------	-------	-------------

### StoBrick 300

Partiell glänzende Strangpress-Klinkerriemchen

**Hinweis:** Lieferzeit, Mindestbestellmenge sowie Fracht-/ Transportkosten auf Anfrage

<b>08396-080</b>	StoBrick 100 - 999	Stück	auf Anfrage
------------------	--------------------	-------	-------------

### StoBrick 400

Besandete Strangpress-Klinkerriemchen

**Hinweis:** Lieferzeit, Mindestbestellmenge sowie Fracht-/ Transportkosten auf Anfrage

<b>08396-080</b>	StoBrick 100 - 999	Stück	auf Anfrage
------------------	--------------------	-------	-------------

### StoBrick 700

Used look Strangpress-Klinkerriemchen

**Hinweis:** Lieferzeit, Mindestbestellmenge sowie Fracht-/ Transportkosten auf Anfrage

<b>08396-080</b>	StoBrick 100 - 999	Stück	auf Anfrage
------------------	--------------------	-------	-------------

### StoBrick 800

Horizontal gekerbte Strangpress-Klinkerriemchen

**Hinweis:** Lieferzeit, Mindestbestellmenge sowie Fracht-/ Transportkosten auf Anfrage

<b>08396-080</b>	StoBrick 100 - 999	Stück	auf Anfrage
------------------	--------------------	-------	-------------

### StoBrick 3000

Strangpress-Klinkerriemchen

**Hinweis:** Lieferzeit, Mindestbestellmenge sowie Fracht-/ Transportkosten auf Anfrage

<b>08396-074</b>	StoBrick 3000 - 3999	Stück	auf Anfrage
<b>08396-078</b>	StoBrick 3000 - 3999 Muster	1 Karton	auf Anfrage

### StoBrick 4000

Strangpress-Klinkerriemchen

**Hinweis:** Lieferzeit, Mindestbestellmenge sowie Fracht-/ Transportkosten auf Anfrage

<b>08396-082</b>	StoBrick 4000	Stück	auf Anfrage
<b>08396-083</b>	StoBrick 4000 Muster	1 Karton	auf Anfrage

### StoBrick KR

Individuelle Klinkerriemchen

**Hinweis:** Lieferzeit, Mindestbestellmenge sowie Fracht-/ Transportkosten auf Anfrage

<b>08396-062</b>	StoBrick KR objektbezogen	1 Stück	auf Anfrage
<b>08396-067</b>	StoBrick KR objektbezogen	1,0 m <sup>2</sup>	auf Anfrage



## StoBrick WR

Individuelle Eckriemchen

**Hinweis:** Lieferzeit, Mindestbestellmenge sowie Fracht-/ Transportkosten auf Anfrage

<b>08396-063</b>	StoBrick WR objektbezogen	1 Stück	auf Anfrage
<b>08396-068</b>	StoBrick WR objektbezogen	1,0 m	auf Anfrage

## StoBrick SW

Individuelle Sturzeckriemchen

**Hinweis:** Lieferzeit, Mindestbestellmenge sowie Fracht-/ Transportkosten auf Anfrage

<b>08396-064</b>	StoBrick SW objektbezogen	1 Stück	auf Anfrage
<b>08396-069</b>	StoBrick SW objektbezogen	1,0 m	auf Anfrage

## Verfugung

### StoColl FM-K

Mineralischer Mörtel zur Verfugung von Klinkerriemchen und Natursteinfliesen mit einer Fugenkelle

		<b>ca. Verbrauch</b>	
		5,00 - 6,00 kg/m <sup>2</sup>	NF 71 x 240 x 14
		4,00 - 5,00 kg/m <sup>2</sup>	NF 71 x 240 x 11
		6,00 - 7,00 kg/m <sup>2</sup>	DF 52 x 240 x 14
		5,00 - 6,00 kg/m <sup>2</sup>	DF 52 x 240 x 11
<b>00899-025</b>	StoColl FM-K Grau	25 kg Sack/1050 kg Palette	2,96 €/kg
<b>00899-026</b>	StoColl FM-K Dunkelgrau	25 kg Sack/1050 kg Palette	3,13 €/kg
<b>00899-027</b>	StoColl FM-K Silbergrau	25 kg Sack/1050 kg Palette	2,96 €/kg
<b>00899-028</b>	StoColl FM-K Anthrazit	25 kg Sack/1050 kg Palette	3,13 €/kg
<b>00899-029</b>	StoColl FM-K Grauweiß	25 kg Sack/1050 kg Palette	2,96 €/kg
<b>00899-030</b>	StoColl FM-K Beigeweiß	25 kg Sack/1050 kg Palette	2,98 €/kg
<b>00899-031</b>	StoColl FM-K Naturweiß	25 kg Sack/1050 kg Palette	2,96 €/kg
<b>00899-032</b>	StoColl FM-K Sandbeige	25 kg Sack/1050 kg Palette	2,96 €/kg
<b>00899-033</b>	StoColl FM-K Rotgrau	25 kg Sack/1050 kg Palette	3,13 €/kg
<b>00899-034</b>	StoColl FM-K Ziegelrot dunkel	25 kg Sack/1050 kg Palette	3,13 €/kg
<b>00899-035</b>	StoColl FM-K Ziegelrot hell	25 kg Sack/1050 kg Palette	3,13 €/kg
<b>00899-036</b>	StoColl FM-K Orange	25 kg Sack/1050 kg Palette	3,13 €/kg
<b>00899-064</b>	StoColl FM-K Rot	25 kg Sack/1050 kg Palette	2,54 €/kg
<b>00899-065</b>	StoColl FM-K Betongrau	25 kg Sack/1050 kg Palette	2,54 €/kg
<b>00899-066</b>	StoColl FM-K Basaltgrau	25 kg Sack/1050 kg Palette	2,54 €/kg
<b>00899-037</b>	StoColl FM-K Farbtöne divers	25 kg Sack/1050 kg Palette	auf Anfrage

### StoColl FM-E

Mineralischer Einspritz-Fugenmörtel für Klinkerriemchen und Natursteinfliesen

		<b>ca. Verbrauch</b>	
		6,00 - 8,00 kg/m <sup>2</sup>	für Handformriemchen und Natursteinbeläge in Abhängigkeit der Dicke
		3,00 - 5,00 kg/m <sup>2</sup>	für glatte Spaltklinkerriemchen und keramische Beläge
<b>00899-057</b>	StoColl FM-E Grau	25 kg Sack/1050 kg Palette	2,74 €/kg
<b>00899-058</b>	StoColl FM-E Dunkelgrau	25 kg Sack/1050 kg Palette	3,41 €/kg
<b>00899-059</b>	StoColl FM-E Silbergrau	25 kg Sack/1050 kg Palette	3,24 €/kg
<b>00899-060</b>	StoColl FM-E Grauweiß	25 kg Sack/1050 kg Palette	3,42 €/kg
<b>00899-061</b>	StoColl FM-E Beigeweiß	25 kg Sack/1050 kg Palette	3,34 €/kg
<b>00899-062</b>	StoColl FM-E Naturweiß	25 kg Sack/1050 kg Palette	3,32 €/kg
<b>00899-063</b>	StoColl FM-E Altweiß	25 kg Sack/1050 kg Palette	auf Anfrage
<b>00899-063</b>	StoColl FM-E Stuhr-hell	25 kg Sack/1050 kg Palette	auf Anfrage
<b>00899-063</b>	StoColl FM-E Himmelgrau	25 kg Sack/1050 kg Palette	auf Anfrage
<b>00899-063</b>	StoColl FM-E Grau-Beige	25 kg Sack/1050 kg Palette	auf Anfrage
<b>00899-063</b>	StoColl FM-E Farbtöne divers	25 kg Sack/1050 kg Palette	auf Anfrage



# Bekleidungssystem StoGlass Mosaic

## Fassaden mit einfarbigen und motivbildenden Glasmosaiken

### Übersicht Bekleidungssystem StoGlass Mosaic

<b>Anwendung</b>	<ul style="list-style-type: none"> <li>außen und innen</li> </ul>
<b>Untergrund</b>	<ul style="list-style-type: none"> <li>Wärmedämm-Verbundsysteme, vorgehängte hinterlüftete Fassadensysteme oder massive Untergründe</li> </ul>
<b>Befestigung</b>	<ul style="list-style-type: none"> <li>Verklebung mit StoColl KM</li> <li>weiß bei hellen Farben, sonst grau</li> </ul>
<b>Schlagfestigkeit</b>	<ul style="list-style-type: none"> <li>mechanisch belastbar</li> </ul>
<b>Gestaltungsmöglichkeiten</b>	<ul style="list-style-type: none"> <li>40 unterschiedliche Farbtöne</li> <li>weitere Farbtöne auf Anfrage möglich</li> <li>Dicke: 4 oder 8 mm</li> <li>Format 50 x 50 mm</li> <li>Format 25 x 50 mm</li> <li>Format 25 x 25 mm</li> </ul>
<b>Farbspektrum</b>	<ul style="list-style-type: none"> <li>siehe Sto-Kollektion</li> </ul>
<b>Verarbeitung</b>	<ul style="list-style-type: none"> <li>Die Fassadenbekleidung im einseitigen Auftragen nach DIN EN 12004 ("Floating-Verfahren") direkt auf die Systemarmierung kleben und verfugen.</li> </ul>
<b>Hinweise</b>	<ul style="list-style-type: none"> <li>bei Wärmedämm-Verbundsystemen Verdübelung durch das Gewebe</li> </ul>
<b>Zulassungen/Normen</b>	Es gelten die jeweiligen europäischen und /oder nationalen Zulassungen.



### Systembeschreibung Sto-Glass Mosaic

<b>Untergrund</b>	VHF, WDVS oder Massivuntergrund
<b>Verklebung</b>	StoColl KM
<b>Bekleidung</b>	Sto-Glass Mosaic
<b>Verfugung</b>	StoColl FM-S



## Verklebung

### StoColl KM

Mineralischer, flexibler Verlegemörtel für Klinkerriemchen, Keramik-, Natursteinfliesen und Glasmosaik

		ca. Verbrauch	3,50 - 4,50 kg/m <sup>2</sup> Verklebung 1,20 kg/m <sup>2</sup> pro mm Schichtdicke
00846-001	StoColl KM Grau	25 kg Sack/900 kg Palette	2,23 €/kg
00846-009	StoColl KM Weiß	25 kg Sack/900 kg Palette	2,23 €/kg

## Bekleidung

### StoGlass Mosaic

Farbige Glasmosaik-Fliesen

**Hinweis:** Mindestbestellmenge 30 m<sup>2</sup>, Lieferzeit sowie Fracht-/ Transportkosten auf Anfrage

		ca. Verbrauch	1,00 m <sup>2</sup> /m <sup>2</sup>
08990-027	StoGlass Mosaic CR1	m <sup>2</sup>	auf Anfrage
08990-028	StoGlass Mosaic CR2	m <sup>2</sup>	auf Anfrage
08990-025	StoGlass Mosaic CR1 Muster	1 Karton	auf Anfrage
08990-026	StoGlass Mosaic CR2 Muster	1 Karton	auf Anfrage

## Verfugung

### StoColl FM-S

Mineralischer Universalfugenmörtel zur Schlammverfugung von Klinkerriemchen, Keramik-, Naturstein und Glasfliesen

		ca. Verbrauch	3,00 - 5,00 kg/m <sup>2</sup> für glatte Spaltklinkerriemchen und keramische Beläge
00899-051	StoColl FM-S Silbergrau	25 kg Sack/1050 kg Palette	4,67 €/kg
00899-052	StoColl FM-S Manhattan	25 kg Sack/1050 kg Palette	4,52 €/kg
00899-053	StoColl FM-S Sandgrau	25 kg Sack/1050 kg Palette	4,38 €/kg
00899-054	StoColl FM-S Grau	25 kg Sack/1050 kg Palette	4,03 €/kg
00899-055	StoColl FM-S Dunkelgrau	25 kg Sack/1050 kg Palette	4,38 €/kg
00899-056	StoColl FM-S Anthrazit	25 kg Sack/1050 kg Palette	4,59 €/kg
00899-038	StoColl FM-S Grau K	25 kg Sack/1050 kg Palette	4,03 €/kg
00899-039	StoColl FM-S Dunkelgrau K	25 kg Sack/1050 kg Palette	4,38 €/kg
00899-040	StoColl FM-S Silbergrau K	25 kg Sack/1050 kg Palette	4,67 €/kg
00899-041	StoColl FM-S Anthrazit K	25 kg Sack/1050 kg Palette	4,76 €/kg
00899-042	StoColl FM-S Grauweiß	25 kg Sack/1050 kg Palette	5,06 €/kg
00899-043	StoColl FM-S Beigeweiß	25 kg Sack/1050 kg Palette	5,06 €/kg
00899-044	StoColl FM-S Naturweiß	25 kg Sack/1050 kg Palette	4,76 €/kg
00899-045	StoColl FM-S Sandbeige	25 kg Sack/1050 kg Palette	5,24 €/kg
00899-046	StoColl FM-S Rotgrau	25 kg Sack/1050 kg Palette	4,38 €/kg
00899-047	StoColl FM-S Ziegelrot dunkel	25 kg Sack/1050 kg Palette	4,52 €/kg
00899-048	StoColl FM-S Ziegelrot hell	25 kg Sack/1050 kg Palette	4,70 €/kg
00899-049	StoColl FM-S Orange	25 kg Sack/1050 kg Palette	4,70 €/kg
00899-050	StoColl FM-S Paris	25 kg Sack/1050 kg Palette	auf Anfrage
00899-050	StoColl FM-S Farbtöne divers	25 kg Sack/1050 kg Palette	auf Anfrage



# Bekleidungssystem StoCera

## Fassaden mit farbig glasierten und plastischen Keramikelementen

### Übersicht Bekleidungssystem StoCera

<b>Anwendung</b>	<ul style="list-style-type: none"> <li>• außen</li> <li>• innen</li> <li>• zur exklusiven Gestaltung von Fassadenflächen mit Betonung der Farbigkeit, der Vielfalt an Formaten, der Wirkung von Licht durch die dreidimensional geformten Platten</li> </ul>
<b>Untergrund</b>	<ul style="list-style-type: none"> <li>• auf Wärmedämm-Verbundsysteme</li> <li>• auf vorgehängte hinterlüftete Fassaden</li> </ul>
<b>Befestigung</b>	<ul style="list-style-type: none"> <li>• Verklebung mit StoColl KM</li> </ul>
<b>Schlagfestigkeit</b>	<ul style="list-style-type: none"> <li>• hoch mechanisch belastbar</li> </ul>
<b>Gestaltungsmöglichkeiten</b>	<ul style="list-style-type: none"> <li>• abgestimmtes Farbsystem in modularen Formaten</li> <li>• naturnahe Farben im Klinkerformat</li> <li>• Standardfarbtöne für Kellenfugen</li> <li>• Standardfarbtöne für Schlämmfugen</li> <li>• weitere Farbtöne und Formate auf Anfrage möglich</li> </ul>
<b>Farbspektrum</b>	<ul style="list-style-type: none"> <li>• siehe StoCera Handbuch</li> </ul>
<b>Verarbeitung</b>	<ul style="list-style-type: none"> <li>• Die Fassadenbekleidung im Floating-Buttering-Verfahren nach DIN EN 12004 direkt auf die Systemarmierung kleben und verfugen.</li> </ul>
<b>Reinigung/Unterhalt</b>	<ul style="list-style-type: none"> <li>• gute Reinigungsfähigkeit</li> </ul>
<b>Hinweise</b>	<ul style="list-style-type: none"> <li>• das Wärmedämm-Verbundsystem durch das Gewebe verdübeln</li> <li>• auf organischen Untergründen mit StoPrep Contact vorbeschichten</li> </ul>
<b>Zulassungen/Normen</b>	Es gelten die jeweiligen europäischen und /oder nationalen Zulassungen.

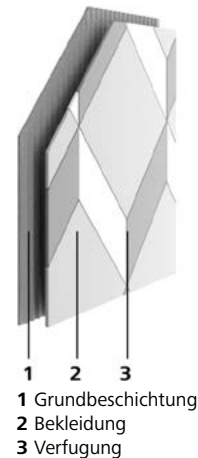

### Systembeschreibung Bekleidungssystem StoCera

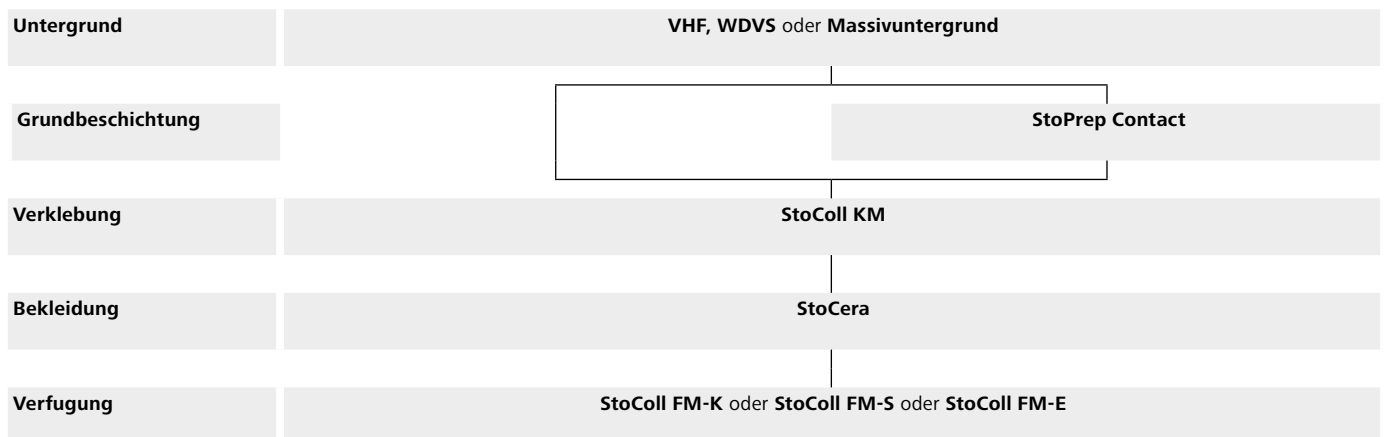

Fassadenbekleidungen



## Grundbeschichtung

### StoPrep Contact

Haftbrücke für glatte Untergründe

		ca. Verbrauch	0,20 - 0,40 kg/m <sup>2</sup> Streichen, Rollen 0,40 - 0,60 kg/m <sup>2</sup> als Spritzauftrag 1,50 - 2,00 kg/m <sup>2</sup> mit Zahntraufel (4 x 4)	
00884-001	StoPrep Contact	25 kg Eimer/600 kg Palette	9,84 €/kg	

## Verklebung

### StoColl KM

Mineralischer, flexibler Verlegemörtel für Klinkerriemchen, Keramik-, Natursteinfliesen und Glasmosaik

		ca. Verbrauch	3,50 - 4,50 kg/m <sup>2</sup> Verklebung 1,20 kg/m <sup>2</sup> pro mm Schichtdicke	
00846-001	StoColl KM Grau	25 kg Sack/900 kg Palette	2,23 €/kg	
00846-009	StoColl KM Weiß	25 kg Sack/900 kg Palette	2,23 €/kg	

## Bekleidung

### StoCera 100

Keramikplatten in modularen Formaten im Raster 125 mm

**Hinweis:** Lieferzeit, Mindestbestellmenge sowie Fracht-/ Transportkosten auf Anfrage

09683-001	StoCera 100 Platte	m <sup>2</sup>	auf Anfrage
13120-057	MU StoCera - Keramikplatten	1 Stück	auf Anfrage

### StoCera 200

Keramikplatten in modularen Formaten im Raster 300 mm

**Hinweis:** Lieferzeit, Mindestbestellmenge sowie Fracht-/ Transportkosten auf Anfrage

09683-003	StoCera 200 Platte	m <sup>2</sup>	auf Anfrage
09683-007	StoCera 200 Mosaik	m <sup>2</sup>	auf Anfrage
13120-057	MU StoCera - Keramikplatten	1 Stück	auf Anfrage

### StoCera 1000

Plastische Baukeramik, basierend auf Dünnformat

**Hinweis:** Lieferzeit, Mindestbestellmenge sowie Fracht-/ Transportkosten auf Anfrage

09683-002	StoCera 1000 Platte	m <sup>2</sup>	auf Anfrage
09683-006	StoCera 1000 Formteile	m <sup>2</sup>	auf Anfrage
13120-057	MU StoCera - Keramikplatten	1 Stück	auf Anfrage

# Bekleidungssystem StoCresto S

## Fassaden mit plastischen Steinverblendern

### Übersicht Bekleidungssystem StoCresto S

<b>Anwendung</b>	<ul style="list-style-type: none"> <li>▪ außen</li> <li>▪ innen</li> <li>▪ zur exklusiven Gestaltung von Fassadenflächen mit plastischen Steinverblendern</li> </ul>
<b>Untergrund</b>	<ul style="list-style-type: none"> <li>▪ auf Wärmedämm-Verbundsysteme</li> <li>▪ auf vorgehängte hinterlüftete Fassaden</li> <li>▪ auf massiven Untergründen</li> </ul>
<b>Befestigung</b>	<ul style="list-style-type: none"> <li>▪ Verklebung mit StoColl KM</li> </ul>
<b>Schlagfestigkeit</b>	<ul style="list-style-type: none"> <li>▪ hoch mechanisch belastbar</li> </ul>
<b>Gestaltungsmöglichkeiten</b>	<ul style="list-style-type: none"> <li>▪ Steinverblender in verschiedenen Farben und Schattierungen</li> <li>▪ plastische Oberflächen von glatt bis rau und porös</li> </ul>
<b>Verarbeitung</b>	<ul style="list-style-type: none"> <li>▪ Die Fassadenbekleidung im Floating-Buttering-Verfahren nach DIN EN 12004 direkt auf die Systemarmierung kleben und verfugen.</li> </ul>
<b>Hinweise</b>	<ul style="list-style-type: none"> <li>▪ das Wärmedämm-Verbundsystem durch das Gewebe verdübeln</li> <li>▪ auf organischen Untergründen mit StoPrep Contact vorbeschichten</li> </ul>
<b>Zulassungen/Normen</b>	Es gelten die jeweiligen europäischen und /oder nationalen Zulassungen.



### Systembeschreibung Sto-Steinverblender

<b>Untergrund</b>	VHF, WDVS oder Massivuntergrund
<b>Verklebung</b>	StoColl KM
<b>Bekleidung</b>	StoCresto S
<b>Verfugung</b>	StoColl FM-K oder StoColl FM-E



## Grundbeschichtung

### StoPrep Contact

Haftbrücke für glatte Untergründe

		ca. Verbrauch	
		0,20 - 0,40 kg/m <sup>2</sup>	Streichen, Rollen
		0,40 - 0,60 kg/m <sup>2</sup>	als Spritzauftrag
		1,50 - 2,00 kg/m <sup>2</sup>	mit Zahntraufel (4 x 4)
00884-001	StoPrep Contact	25 kg Eimer/600 kg Palette	9,84 €/kg

## Verklebung

### StoColl KM

Mineralischer, flexibler Verlegemörtel für Klinkerriemchen, Keramik-, Natursteinfliesen und Glasmosaik

		ca. Verbrauch	
		3,50 - 4,50 kg/m <sup>2</sup>	Verklebung
		1,20 kg/m <sup>2</sup>	pro mm Schichtdicke
00846-001	StoColl KM Grau	25 kg Sack/900 kg Palette	2,23 €/kg
00846-009	StoColl KM Weiß	25 kg Sack/900 kg Palette	2,23 €/kg

## Bekleidung

### StoCresto S

Plastischer Steinverblender

		ca. Verbrauch	
		1m <sup>2</sup> /1m <sup>2</sup> , 1m/1m	
00759-001	StoCresto S	m <sup>2</sup>	auf Anfrage
00759-002	StoCresto S Muster	1 Karton	auf Anfrage
00759-003	StoCresto S Corner	1 m	auf Anfrage

## Verfugung

### StoColl FM-K

Mineralischer Mörtel zur Verfugung von Klinkerriemchen und Natursteinfliesen mit einer Fugenkelle

		ca. Verbrauch	
		5,00 - 6,00 kg/m <sup>2</sup>	NF 71 x 240 x 14
		4,00 - 5,00 kg/m <sup>2</sup>	NF 71 x 240 x 11
		6,00 - 7,00 kg/m <sup>2</sup>	DF 52 x 240 x 14
		5,00 - 6,00 kg/m <sup>2</sup>	DF 52 x 240 x 11
00899-025	StoColl FM-K Grau	25 kg Sack/1050 kg Palette	2,96 €/kg
00899-026	StoColl FM-K Dunkelgrau	25 kg Sack/1050 kg Palette	3,13 €/kg
00899-027	StoColl FM-K Silbergrau	25 kg Sack/1050 kg Palette	2,96 €/kg
00899-028	StoColl FM-K Anthrazit	25 kg Sack/1050 kg Palette	3,13 €/kg
00899-029	StoColl FM-K Grauweiß	25 kg Sack/1050 kg Palette	2,96 €/kg
00899-030	StoColl FM-K Beigeweiß	25 kg Sack/1050 kg Palette	2,98 €/kg
00899-031	StoColl FM-K Naturweiß	25 kg Sack/1050 kg Palette	2,96 €/kg
00899-032	StoColl FM-K Sandbeige	25 kg Sack/1050 kg Palette	2,96 €/kg
00899-033	StoColl FM-K Rotgrau	25 kg Sack/1050 kg Palette	3,13 €/kg
00899-034	StoColl FM-K Ziegelrot dunkel	25 kg Sack/1050 kg Palette	3,13 €/kg
00899-035	StoColl FM-K Ziegelrot hell	25 kg Sack/1050 kg Palette	3,13 €/kg
00899-036	StoColl FM-K Orange	25 kg Sack/1050 kg Palette	3,13 €/kg
00899-064	StoColl FM-K Rot	25 kg Sack/1050 kg Palette	2,54 €/kg
00899-065	StoColl FM-K Betongrau	25 kg Sack/1050 kg Palette	2,54 €/kg
00899-066	StoColl FM-K Basaltgrau	25 kg Sack/1050 kg Palette	2,54 €/kg
00899-037	StoColl FM-K Farbtöne divers	25 kg Sack/1050 kg Palette	auf Anfrage



## StoColl FM-E

Mineralischer Einspritz-Fugenmörtel für Klinkerriemchen und Natursteinfliesen

		ca. Verbrauch	
		6,00 - 8,00 kg/m <sup>2</sup> für Handformriemchen und Natursteinbeläge in Abhängigkeit der Dicke	
		3,00 - 5,00 kg/m <sup>2</sup> für glatte Spaltklinkerriemchen und keramische Beläge	
00899-057	StoColl FM-E Grau	25 kg Sack/1050 kg Palette	2,74 €/kg
00899-058	StoColl FM-E Dunkelgrau	25 kg Sack/1050 kg Palette	3,41 €/kg
00899-059	StoColl FM-E Silbergrau	25 kg Sack/1050 kg Palette	3,24 €/kg
00899-060	StoColl FM-E Grauweiß	25 kg Sack/1050 kg Palette	3,42 €/kg
00899-061	StoColl FM-E Beigeweiß	25 kg Sack/1050 kg Palette	3,34 €/kg
00899-062	StoColl FM-E Naturweiß	25 kg Sack/1050 kg Palette	3,32 €/kg
00899-063	StoColl FM-E Altweiß	25 kg Sack/1050 kg Palette	auf Anfrage
00899-063	StoColl FM-E Stuhl-hell	25 kg Sack/1050 kg Palette	auf Anfrage
00899-063	StoColl FM-E Himmelgrau	25 kg Sack/1050 kg Palette	auf Anfrage
00899-063	StoColl FM-E Grau-Beige	25 kg Sack/1050 kg Palette	auf Anfrage
00899-063	StoColl FM-E Farbtöne divers	25 kg Sack/1050 kg Palette	auf Anfrage

## Zubehör

### Sto-Hinterfüllprofil

Geschlossenzelliges Rundprofil auf Polyethylenbasis zum Hinterfüllen von Fugen

		ca. Verbrauch	
		1,00 m/m	
00530-004	Sto-Hinterfüllprofil 1 cm	1,0 m/100 m Karton	1,01 €/m
00530-005	Sto-Hinterfüllprofil 1,5 cm	1,0 m/100 m Karton	1,51 €/m
00530-006	Sto-Hinterfüllprofil 2 cm	1,0 m/50 m Karton	1,42 €/m
00530-007	Sto-Hinterfüllprofil 3 cm	1,0 m/25 m Karton	2,75 €/m
00530-008	Sto-Hinterfüllprofil 4 cm	1,0 m/135 m Karton	3,93 €/m
00530-009	Sto-Hinterfüllprofil 6 mm	1,0 m/100 m Karton	0,56 €/m

### Sto-Übergangprofil Keramik

Profil zur Ausbildung des Übergangs von Putz zu Keramik

		ca. Verbrauch	
		1,00 m/m objektspezifisch	
04311-002	Sto-Übergangprofil Keramik, 20 mm	2,5 m Stück/12,5 m Karton	14,74 €/m
04311-005	Sto-Übergangprofil Keramik, 30 mm	2,5 m Stück/50 m Karton	15,87 €/m

### Sto-Übergangprofil Keramik P

Profil zur Ausbildung des Übergangs von Putz- zu Keramikflächen

		ca. Verbrauch	
		1,0 m/m	
04311-006	Sto-Übergangprofil Keramik P	2,5 m Stück/62,5 m Karton	6,90 €/m

### Sto-Vorlegeband Keramik

Bandprofil zur Fugenausbildung auf Polyethylenbasis

		ca. Verbrauch	
		1,00 m/m	
04312-009	Sto-Vorlegeband Keramik 6 x 2 mm schwarz	125 m Beutel	0,22 €/m
04312-011	Sto-Vorlegeband Keramik 12 x 2 mm schwarz	125 m Beutel	0,30 €/m

### Sto-Glasfasergewebe G

Alkalibeständiges Armierungsgewebe

		ca. Verbrauch	
		1,00 m/m <sup>2</sup> bei 10 cm Überlappung	
00915-002	Sto-Glasfasergewebe G, 110 cm	50 m Rolle/1000 m Palette	4,56 €/m

**OTTOSEAL S70**

Naturstein Silicon

<b>01817-011</b>	OTTOSEAL S70 C00 Transparent	1 Kartusche/20 Stück Karton	14,43 €/St.
<b>01817-012</b>	OTTOSEAL S70 C01 Weiß	1 Kartusche/20 Stück Karton	14,43 €/St.
<b>01817-013</b>	OTTOSEAL S70 C04 Schwarz	1 Kartusche/20 Stück Karton	14,43 €/St.
<b>01817-014</b>	OTTOSEAL S70 C05 Braun	1 Kartusche/20 Stück Karton	14,43 €/St.
<b>01817-015</b>	OTTOSEAL S70 C08 Jasmin	1 Kartusche/3 Stück Karton	14,43 €/St.
<b>01817-016</b>	OTTOSEAL S70 C10 Bahamabeige	1 Kartusche/20 Stück Karton	14,43 €/St.
<b>01817-017</b>	OTTOSEAL S70 C109 Hellgrau Struktur	1 Kartusche/20 Stück Karton	14,43 €/St.
<b>01817-018</b>	OTTOSEAL S70 C110 Fugengrau Struktur	1 Kartusche/20 Stück Karton	14,43 €/St.
<b>01817-019</b>	OTTOSEAL S70 C1108 Herbstgrau	1 Kartusche/20 Stück Karton	14,43 €/St.
<b>01817-020</b>	OTTOSEAL S70 C1109 Nachtgrau	1 Kartusche/20 Stück Karton	14,43 €/St.
<b>01817-021</b>	OTTOSEAL S70 C111 Distelgrau Struktur	1 Kartusche/20 Stück Karton	14,43 €/St.
<b>01817-022</b>	OTTOSEAL S70 C1110 Sandsteinbeige	1 Kartusche/20 Stück Karton	14,43 €/St.
<b>01817-023</b>	OTTOSEAL S70 C1282 Matt-Manhattan	1 Kartusche/20 Stück Karton	14,43 €/St.
<b>01817-024</b>	OTTOSEAL S70 C1300 Matt-Anthrazit	1 Kartusche/20 Stück Karton	14,43 €/St.
<b>01817-025</b>	OTTOSEAL S70 C137 Anthrazitgrau	1 Kartusche/20 Stück Karton	14,43 €/St.
<b>01817-026</b>	OTTOSEAL S70 C1390 Labradorblau	1 Kartusche/20 Stück Karton	14,43 €/St.
<b>01817-027</b>	OTTOSEAL S70 C1391 Graphitschwarz	1 Kartusche/20 Stück Karton	14,43 €/St.
<b>01817-028</b>	OTTOSEAL S70 C18 Sanitärgrau	1 Kartusche/20 Stück Karton	14,43 €/St.
<b>01817-029</b>	OTTOSEAL S70 C197 Edelstahl	1 Kartusche/20 Stück Karton	14,43 €/St.
<b>01817-030</b>	OTTOSEAL S70 C230 Nebel	1 Kartusche/20 Stück Karton	14,43 €/St.
<b>01817-031</b>	OTTOSEAL S70 C26 Sunset	1 Kartusche/20 Stück Karton	14,43 €/St.
<b>01817-032</b>	OTTOSEAL S70 C32 Sandrot Struktur	1 Kartusche/20 Stück Karton	14,43 €/St.
<b>01817-033</b>	OTTOSEAL S70 C34 Silbergrün Struktur	1 Kartusche/20 Stück Karton	14,43 €/St.
<b>01817-034</b>	OTTOSEAL S70 C37 Dunkelgrün	1 Kartusche/20 Stück Karton	14,43 €/St.
<b>01817-035</b>	OTTOSEAL S70 C38 Lichtgrau	1 Kartusche/20 Stück Karton	14,43 €/St.
<b>01817-036</b>	OTTOSEAL S70 C41 Graurot	1 Kartusche/20 Stück Karton	14,43 €/St.
<b>01817-037</b>	OTTOSEAL S70 C43 Manhattan	1 Kartusche/20 Stück Karton	14,43 €/St.
<b>01817-038</b>	OTTOSEAL S70 C44 Hellblau Struktur	1 Kartusche/20 Stück Karton	14,43 €/St.
<b>01817-039</b>	OTTOSEAL S70 C45 Chinchilla	1 Kartusche/20 Stück Karton	14,43 €/St.
<b>01817-040</b>	OTTOSEAL S70 C47 Graublau Struktur	1 Kartusche/20 Stück Karton	14,43 €/St.
<b>01817-041</b>	OTTOSEAL S70 C4720 Galaxy	1 Kartusche/20 Stück Karton	14,43 €/St.
<b>01817-042</b>	OTTOSEAL S70 C56 Betongrau	1 Kartusche/20 Stück Karton	14,43 €/St.
<b>01817-043</b>	OTTOSEAL S70 C6111 Matt-Sanitärgrau	1 Kartusche/20 Stück Karton	14,43 €/St.
<b>01817-044</b>	OTTOSEAL S70 C6112 Matt-Weiß	1 Kartusche/20 Stück Karton	14,43 €/St.
<b>01817-045</b>	OTTOSEAL S70 C6113 Matt-Betongrau	1 Kartusche/20 Stück Karton	14,43 €/St.
<b>01817-046</b>	OTTOSEAL S70 C6114 Matt-Schwarz	1 Kartusche/20 Stück Karton	14,43 €/St.
<b>01817-047</b>	OTTOSEAL S70 C6115 Matt-Bahamabeige	1 Kartusche/20 Stück Karton	14,43 €/St.
<b>01817-048</b>	OTTOSEAL S70 C6116 Matt-Anthrazitgrau	1 Kartusche/20 Stück Karton	14,43 €/St.
<b>01817-049</b>	OTTOSEAL S70 C6117 Matt-Jasmin	1 Kartusche/20 Stück Karton	14,43 €/St.
<b>01817-050</b>	OTTOSEAL S70 C67 Anthrazit	1 Kartusche/20 Stück Karton	14,43 €/St.
<b>01817-051</b>	OTTOSEAL S70 C71 Fugengrau	1 Kartusche/20 Stück Karton	14,43 €/St.
<b>01817-052</b>	OTTOSEAL S70 C787 Flashgrau	1 Kartusche/20 Stück Karton	14,43 €/St.
<b>01817-053</b>	OTTOSEAL S70 C80 Perlgrau	1 Kartusche/20 Stück Karton	14,43 €/St.
<b>01817-054</b>	OTTOSEAL S70 C82 Rotbeige	1 Kartusche/20 Stück Karton	14,43 €/St.
<b>01817-055</b>	OTTOSEAL S70 C84 Pergamon	1 Kartusche/20 Stück Karton	14,43 €/St.
<b>01817-056</b>	OTTOSEAL S70 C990 Adriablau	1 Kartusche/20 Stück Karton	14,43 €/St.
<b>01817-057</b>	OTTO Cleaner T	1 Kartusche/5 Stück Karton	23,49 €/St.
<b>01817-058</b>	OTTO Primer 1216	1 Kartusche/5 Stück Karton	70,33 €/St.



# Innenraum



Eine Raumatmosphäre, in der man sich wohlfühlt, entsteht durch das Zusammenspiel aus Farbe, Struktur, Material und Haptik. Mit unseren qualitätsgeprüften und flexibel kombinierbaren Produkten und Systemen bieten Sie Ihren Kunden Individualität und Umweltverträglichkeit: von der Untergrundvorbehandlung bis hin zur sichtbaren Oberfläche.

Aus Liebe zum Bauen. **Bewusst bauen.**







# Innendämm- systeme

188 StoTherm In Comfort

191 Systemkomponenten

198 Zubehör





# StoTherm In Comfort

## Feuchtigkeitsregulierendes Innendämmsystem mit mineralischem Dämmstoff

### Systemvorteile

- diffusionsoffen
- keine Dampfsperre erforderlich
- kapillaraktiv
- nichtbrennbar
- mineralisch
- einfache Verarbeitung

### Übersicht StoTherm In Comfort

<b>Anwendung</b>	<ul style="list-style-type: none"> <li>• als Innendämmsystem für Wände zur energetischen Sanierung von Gebäuden mit normalem Raumklima</li> <li>• auch auf flankierende Bauteile</li> </ul>
<b>Befestigung</b>	<ul style="list-style-type: none"> <li>• vollflächige Verklebung, um Hohlräume zu vermeiden</li> </ul>
<b>Brandverhalten</b>	<ul style="list-style-type: none"> <li>• nichtbrennbar</li> </ul>
<b>Gestaltungsmöglichkeiten</b>	<ul style="list-style-type: none"> <li>• Produkte aus dem Sto-Innensortiment</li> <li>• große Gestaltungsvielfalt (Farbtöne, Struktur)</li> </ul>
<b>Verarbeitung</b>	<ul style="list-style-type: none"> <li>• Zuschneiden der Platten mit Fuchsschwanz</li> <li>• Dämmplatten im Verband kleben</li> <li>• Gewebe im oberen Drittel der Armierungsschicht</li> <li>• Sto-Vibra-Klebeverfahren ermöglicht eine schnelle und saubere Verklebung der Dämmplatten</li> </ul>
<b>Zulassungen/Normen</b>	Es gelten die jeweiligen europäischen und /oder nationalen Zulassungen.

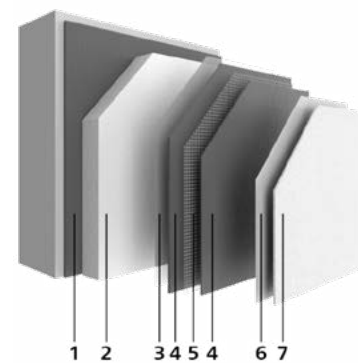

- 1 Verklebung
- 2 Dämmung
- 3 Grundbeschichtung
- 4 Unterputz
- 5 Bewehrung/Armierung
- 6 Zwischenbeschichtung
- 7 Schlussbeschichtung



StoClimate



## Systembeschreibung StoTherm In Comfort

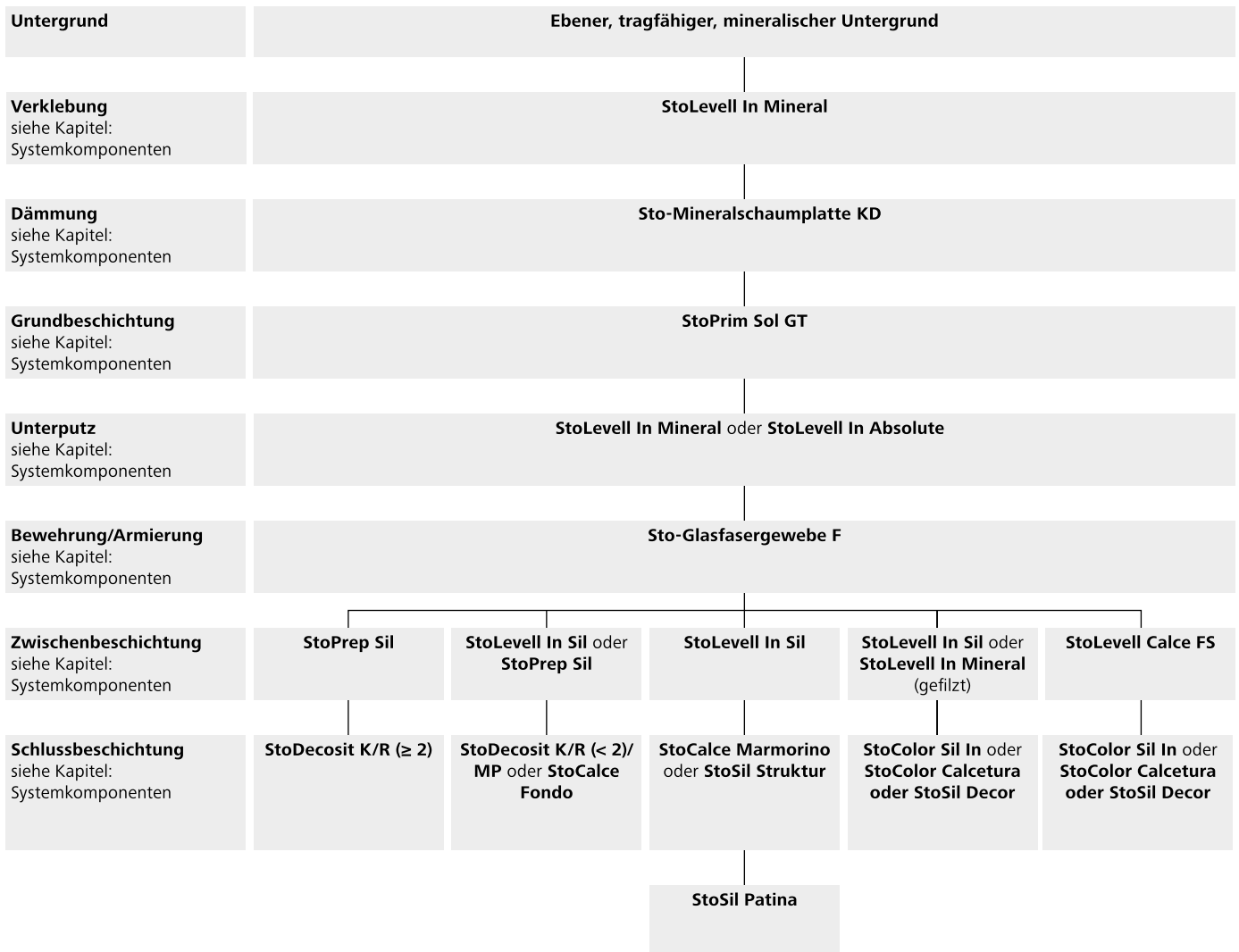





# Systemkomponenten

**192 Verklebung**

**192 Dämmung**

**194 Befestigung**

**194 Grundbeschichtung**

**194 Unterputz**

**195 Bewehrung/Armierung**

**195 Zwischenbeschichtung**

**196 Schlussbeschichtung**

**283 Werkzeuge siehe Kapitel „Systemwerkzeuge“**

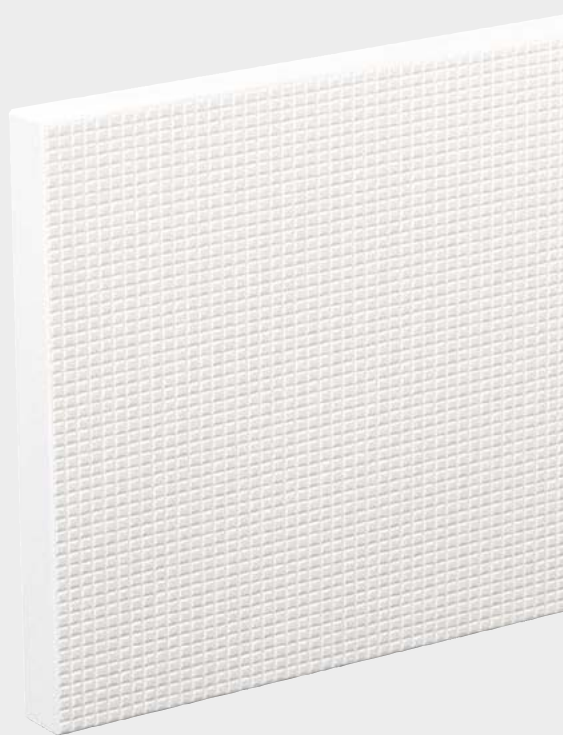



## Verklebung

### StoLevel In Absolute

Mineralischer Funktionsklebe- und Armierungsmörtel

		ca. Verbrauch	
		6,50 - 13,00 kg/m <sup>2</sup> Verklebung	
		6,50 kg/m <sup>2</sup> Schichtdicke 5 mm	
		13,00 kg/m <sup>2</sup> Schichtdicke 10 mm	
		5,00 - 9,00 kg/m <sup>2</sup> Armierung	
		5,20 kg/m <sup>2</sup> Schichtdicke 4 mm	
		1,30 kg/m <sup>2</sup> pro mm Schichtdicke	
08908-002	StoLevel In Absolute	25 kg Sack/900 kg Palette	3,62 €/kg

### StoLevel In Mineral

Mineralischer Klebe- und Armierungsmörtel

		ca. Verbrauch	
		5,00 - 10,00 kg/m <sup>2</sup> Verklebung	
		4,00 - 7,50 kg/m <sup>2</sup> Armierung	
		1,35 kg/m <sup>2</sup> pro mm Schichtdicke	
00042-001	StoLevel In Mineral	25 kg Sack/900 kg Palette	2,13 €/kg

## Dämmung

### Sto-EPS Innendämmplatte Top31 W25

Wärmedämmplatte aus expandiertem Polystyrol-Hartschaum nach EN 13163

		ca. Verbrauch	
		1,00 m <sup>2</sup> /m <sup>2</sup>	
09535-001	Sto-EPS Innendämmplatte Top31 W25 2 cm 100x50 cm	12,5 m <sup>2</sup> Bund	auf Anfrage
09535-002	Sto-EPS Innendämmplatte Top31 W25 3 cm 100x50 cm	8 m <sup>2</sup> Bund	auf Anfrage
09535-003	Sto-EPS Innendämmplatte Top31 W25 4 cm 100x50 cm	6 m <sup>2</sup> Bund	auf Anfrage
09535-004	Sto-EPS Innendämmplatte Top31 W25 5 cm 100x50 cm	5 m <sup>2</sup> Bund	auf Anfrage
09535-005	Sto-EPS Innendämmplatte Top31 W25 6 cm 100x50 cm	4 m <sup>2</sup> Bund	auf Anfrage
09535-006	Sto-EPS Innendämmplatte Top31 W25 7 cm 100x50 cm	3,5 m <sup>2</sup> Bund	auf Anfrage
09535-007	Sto-EPS Innendämmplatte Top31 W25 8 cm 100x50 cm	3 m <sup>2</sup> Bund	auf Anfrage
09535-008	Sto-EPS Innendämmplatte Top31 W25 9 cm 100x50 cm	2,5 m <sup>2</sup> Bund	auf Anfrage
09535-009	Sto-EPS Innendämmplatte Top31 W25 10 cm 100x50 cm	2,5 m <sup>2</sup> Bund	auf Anfrage
09535-010	Sto-EPS Innendämmplatte Top31 W25 12 cm 100x50 cm	2 m <sup>2</sup> Bund	auf Anfrage
09535-011	Sto-EPS Innendämmplatte Top31 W25 14 cm 100x50 cm	1,5 m <sup>2</sup> Bund	auf Anfrage
09535-012	Sto-EPS Innendämmplatte Top31 W25 16 cm 100x50 cm	1,5 m <sup>2</sup> Bund	auf Anfrage
09535-013	Sto-EPS Innendämmplatte Top31 W25 18 cm 100x50 cm	1 m <sup>2</sup> Bund	auf Anfrage
09535-014	Sto-EPS Innendämmplatte Top31 W25 20 cm 100x50 cm	1 m <sup>2</sup> Bund	auf Anfrage
09535-015	Sto-EPS Innendämmplatte Top31 W25 22 cm 100x50 cm	1 m <sup>2</sup> Bund	auf Anfrage

## Minderungen, Abladegebühren und Rücknahme - EPS-Innendämmplatten

<b>EPS-Fassadendämmplatten</b>	Bei Zustellungen von Innendämmplatten unter 20 m <sup>3</sup> wird ein Mindermengenzuschlag in der Höhe von € 100,00 exkl. MwSt. verrechnet.
<b>Rücknahme Dämmstoffe</b>	Es werden ausnahmslos unbeschädigte, saubere und volle Verpackungseinheiten gegen Zahlung einer 20%igen Bearbeitungsgebühr zurückgenommen. Eine Rücknahme von Sonderprodukten bzw. Sonderstärken (= alle ungeraden Dämmstoffstärken ab 11 cm) ist nicht möglich.





## Sto-Multipor Mineralschaumplatte KD

Wärmedämmplatte aus Mineralschaum nach EN 13162

		ca. Verbrauch	1,00 m <sup>2</sup> /m <sup>2</sup>
<b>02678-007</b>	Sto-Multipor Mineralschaumplatte KD 5 cm 60 x 39 cm	1,872 m <sup>2</sup> Bund/33,696 m <sup>2</sup> Palette	auf Anfrage
<b>02678-008</b>	Sto-Multipor Mineralschaumplatte KD 6 cm 60 x 39 cm	2,34 m <sup>2</sup> Bund/28,08 m <sup>2</sup> Palette	auf Anfrage
<b>02678-009</b>	Sto-Multipor Mineralschaumplatte KD 8 cm 60 x 39 cm	1,17 m <sup>2</sup> Bund/21,06 m <sup>2</sup> Palette	auf Anfrage
<b>02678-010</b>	Sto-Multipor Mineralschaumplatte KD 10 cm 60 x 39 cm	0,936 m <sup>2</sup> Bund/16,848 m <sup>2</sup> Palette	auf Anfrage
<b>02678-011</b>	Sto-Multipor Mineralschaumplatte KD 12 cm 60x39 cm	1,17 m <sup>2</sup> Bund/14,04 m <sup>2</sup> Palette	auf Anfrage
<b>02678-012</b>	Sto-Multipor Mineralschaumplatte KD 14 cm 60x39 cm	0,936 m <sup>2</sup> Bund/11,232 m <sup>2</sup> Palette	auf Anfrage
<b>02678-013</b>	Sto-Multipor Mineralschaumplatte KD 16 cm 60x39 cm	0,936 m <sup>2</sup> Bund/9,828 m <sup>2</sup> Palette	auf Anfrage
<b>02678-014</b>	Sto-Multipor Mineralschaumplatte KD 18 cm 60x39cm	0,702 m <sup>2</sup> Bund/8,424 m <sup>2</sup> Palette	auf Anfrage
<b>02678-015</b>	Sto-Multipor Mineralschaumplatte KD 20 cm 60x39 cm	0,702 m <sup>2</sup> Bund/8,424 m <sup>2</sup> Palette	auf Anfrage

## Rücknahme - Mineralschaumdämmplatten

### Rücknahme - Dämmstoffe

Sto-Mineralschaumdämmplatten werden ausnahmslos nur in vollen Paletteneinheiten und in einem einwandfreien Zustand durch Abzug von 20 % Bearbeitungsgebühr zurückgenommen.



## Befestigung

### Sto-Deckendämmschraube

Befestigungsschraube für Deckendämmung

		ca. Verbrauch	5,00 St./m <sup>2</sup>
00018-001	Sto-Deckendämmschraube SW 50 mm	100 Stück Karton	1,10 €/St.
00018-003	Sto-Deckendämmschraube SW 75 mm	100 Stück Karton	1,35 €/St.
00018-004	Sto-Deckendämmschraube SW 85 mm	100 Stück Karton	1,44 €/St.
00018-005	Sto-Deckendämmschraube SW 100 mm	100 Stück Karton	1,61 €/St.
00018-006	Sto-Deckendämmschraube SW 110 mm	100 Stück Karton	1,87 €/St.
00018-007	Sto-Deckendämmschraube SW 125 mm	100 Stück Karton	1,91 €/St.
00018-008	Sto-Deckendämmschraube SW 135 mm	100 Stück Karton	2,13 €/St.
00018-009	Sto-Deckendämmschraube SW 150 mm	100 Stück Karton	2,44 €/St.
00018-010	Sto-Deckendämmschraube SW 165 mm	100 Stück Karton	2,91 €/St.
00018-011	Sto-Deckendämmschraube SW 175 mm	100 Stück Karton	3,00 €/St.
00018-012	Sto-Deckendämmschraube SW 200 mm	100 Stück Karton	3,65 €/St.

### Sto-Deckendämmteller

Halteteller für Deckendämmung

		ca. Verbrauch	5 St./m <sup>2</sup>
00021-001	Sto-Deckendämmteller 70 mm	100 Stück Karton	0,49 €/St.

## Grundbeschichtung

### StoPrim Sol GT

Siliconatverstärkte Hydrosol-Silikat-Grundierung mit Gel-Technologie

		ca. Verbrauch	0,10 - 0,20 l/m <sup>2</sup> pro Anstrich, auf schwach saugendem Untergrund 0,20 - 0,30 l/m <sup>2</sup> pro Anstrich, auf saugendem Untergrund 0,30 - 0,60 l/m <sup>2</sup> pro Anstrich, auf stark saugendem Untergrund
00870-047	StoPrim Sol GT	15 l Eimer/360 l Palette	8,39 €/l

### StoPrep Sil

Konservierungsmittelfreier Silikatputzgrund für den Innenbereich

		ca. Verbrauch	0,35 kg/m <sup>2</sup> pro Anstrich
04968-001	StoPrep Sil weiß	25 kg Eimer/600 kg Palette	7,99 €/kg
04968-002	StoPrep Sil getönt	25 kg Eimer/600 kg Palette	8,57 €/kg

## Unterputz

### StoLevel In Absolute

Mineralischer Funktionsklebe- und Armierungsmörtel

		ca. Verbrauch	6,50 - 13,00 kg/m <sup>2</sup> Verklebung 6,50 kg/m <sup>2</sup> Schichtdicke 5 mm 13,00 kg/m <sup>2</sup> Schichtdicke 10 mm 5,00 - 9,00 kg/m <sup>2</sup> Armierung 5,20 kg/m <sup>2</sup> Schichtdicke 4 mm 1,30 kg/m <sup>2</sup> pro mm Schichtdicke
08908-002	StoLevel In Absolute	25 kg Sack/900 kg Palette	3,62 €/kg

**StoLevel In Mineral**

Mineralischer Klebe- und Armierungsmörtel

		ca. Verbrauch	5,00 - 10,00 kg/m <sup>2</sup> Verklebung 4,00 - 7,50 kg/m <sup>2</sup> Armierung 1,35 kg/m <sup>2</sup> pro mm Schichtdicke	
00042-001	StoLevel In Mineral		25 kg Sack/900 kg Palette	2,13 €/kg

**Bewehrung/Armierung****Sto-Glasfasergewebe F**

Alkalibeständiges Armierungsgewebe

		ca. Verbrauch	1,00 m/m <sup>2</sup> bei 10 cm Überlappung	
00920-003	Sto-Glasfasergewebe F, 110 cm		50 m Rolle/1650 m Palette	2,34 €/m

**Zwischenbeschichtung****StoPrep Sil**

Konservierungsmittelfreier Silikatputzgrund für den Innenbereich

		ca. Verbrauch	0,35 kg/m <sup>2</sup> pro Anstrich	
04968-001	StoPrep Sil weiß		25 kg Eimer/600 kg Palette	7,99 €/kg
04968-002	StoPrep Sil getönt		25 kg Eimer/600 kg Palette	8,57 €/kg

**StoLevel In Mineral**

Mineralischer Klebe- und Armierungsmörtel

		ca. Verbrauch	5,00 - 10,00 kg/m <sup>2</sup> Verklebung 4,00 - 7,50 kg/m <sup>2</sup> Armierung 1,35 kg/m <sup>2</sup> pro mm Schichtdicke	
00042-001	StoLevel In Mineral		25 kg Sack/900 kg Palette	2,13 €/kg

**StoLevel In Sil**

Konservierungsmittelfreie Dispersionssilikat-Spachtelmasse

		ca. Verbrauch	1,70 kg/m <sup>2</sup> pro mm Schichtdicke	
00819-001	StoLevel In Sil		25 kg Eimer/600 kg Palette	1,84 €/kg
00819-002	StoLevel In Sil		25 kg Sack/1000 kg Palette	2,00 €/kg

**StoSil Struktur**

Konservierungsmittelfreie, strukturierbare, stumpfmatte Dispersionssilikat-Innenfarbe

04964-001	StoSil Struktur Fine weiß		20 kg Eimer/480 kg Palette	7,48 €/kg
04964-002	StoSil Struktur Fine getönt		20 kg Eimer/480 kg Palette	7,75 €/kg
04966-001	StoSil Struktur Medium weiß		20 kg Eimer/480 kg Palette	7,48 €/kg
04966-002	StoSil Struktur Medium getönt		20 kg Eimer/480 kg Palette	7,75 €/kg



## Schlussbeschichtung

### StoDecosit K/R/MP

Konservierungsmittelfreier Dispersionsilikat-Innenputz

		ca. Verbrauch		
		K 1,0		2,00 kg/m <sup>2</sup>
		K 1,5		2,20 kg/m <sup>2</sup>
		K 2,0		2,90 kg/m <sup>2</sup>
		R 1,0		1,60 - 1,80 kg/m <sup>2</sup>
		R 1,5		2,20 kg/m <sup>2</sup>
		MP 0,5		1,50 - 4,00 kg/m <sup>2</sup>
<b>09620-001</b>	StoDecosit K 1,0 getönt	25 kg Eimer/600 kg Palette		5,30 €/kg
<b>09620-002</b>	StoDecosit K 1,0 weiß	25 kg Eimer/600 kg Palette		3,64 €/kg
<b>09620-003</b>	StoDecosit K 1,5 getönt	25 kg Eimer/600 kg Palette		5,30 €/kg
<b>09620-004</b>	StoDecosit K 1,5 weiß	25 kg Eimer/600 kg Palette		3,64 €/kg
<b>09620-005</b>	StoDecosit K 2,0 getönt	25 kg Eimer/600 kg Palette		5,30 €/kg
<b>09620-006</b>	StoDecosit K 2,0 weiß	25 kg Eimer/600 kg Palette		3,64 €/kg
<b>09620-007</b>	StoDecosit R 1,0 getönt	25 kg Eimer/600 kg Palette		5,75 €/kg
<b>09620-008</b>	StoDecosit R 1,0 weiß	25 kg Eimer/600 kg Palette		5,17 €/kg
<b>09620-009</b>	StoDecosit R 1,5 getönt	25 kg Eimer/600 kg Palette		5,75 €/kg
<b>09620-010</b>	StoDecosit R 1,5 weiß	25 kg Eimer/600 kg Palette		5,17 €/kg
<b>09620-011</b>	StoDecosit MP 0,5 getönt	25 kg Eimer/600 kg Palette		5,42 €/kg
<b>09620-012</b>	StoDecosit MP 0,5 weiß	25 kg Eimer/600 kg Palette		3,70 €/kg

### StoDecosit SP

Konservierungsmittelfreier Dispersionsilikat-Spritzputz

		ca. Verbrauch		
		SP 1,0		0,5 - 0,8 kg/m <sup>2</sup>
		SP 1,5		0,7 - 0,9 kg/m <sup>2</sup>
<b>09620-014</b>	StoDecosit SP 1,0 weiß	25 kg Eimer/600 kg Palette		3,78 €/kg
<b>09620-013</b>	StoDecosit SP 1,0 getönt	25 kg Eimer/600 kg Palette		4,83 €/kg
<b>09620-016</b>	StoDecosit SP 1,5 weiß	25 kg Eimer/600 kg Palette		3,78 €/kg
<b>09620-015</b>	StoDecosit SP 1,5 getönt	25 kg Eimer/600 kg Palette		4,83 €/kg

### StoCalce Marmorino

Ökologische mineralische Dekorspachtelmasse auf Kalkbasis

		ca. Verbrauch		
		0,2 kg/m <sup>2</sup> pro Arbeitsgang		
<b>01321-024</b>	StoCalce Marmorino naturweiß	25 kg Eimer/600 kg Palette		16,96 €/kg
<b>01321-022</b>	StoCalce Marmorino naturweiß	5 kg Eimer/280 kg Palette		19,58 €/kg
<b>01321-023</b>	StoCalce Marmorino getönt	25 kg Eimer/600 kg Palette		22,57 €/kg
<b>01321-021</b>	StoCalce Marmorino getönt	5 kg Eimer/280 kg Palette		25,16 €/kg

### StoCalce Veneziano

Ökologische mineralische Dekorspachtelmasse auf Kalkbasis

		ca. Verbrauch		
		0,8 - 1,0 kg/m <sup>2</sup> pro Arbeitsgang		
<b>04245-003</b>	StoCalce Veneziano naturweiß	20 kg Eimer/480 kg Palette		15,92 €/kg

### StoCalce Fondo

Ökologische mineralische Dekorspachtelmasse auf Kalkbasis

		ca. Verbrauch		
		0,8 - 1,0 kg/m <sup>2</sup> pro Arbeitsgang		
<b>01326-009</b>	StoCalce Fondo naturweiß	25 kg Eimer/600 kg Palette		10,89 €/kg
<b>01326-008</b>	StoCalce Fondo getönt	25 kg Eimer/600 kg Palette		12,12 €/kg



### StoColor Sil Premium

Konservierungsmittelfreie, stumpfmatte Dispersionsilikat-Innenfarbe, Nassabrieb 1 und Deckvermögen 1 nach EN 13300

		ca. Verbrauch	0,12 - 0,14 l/m <sup>2</sup> pro Anstrich
00199-004	StoColor Sil Premium weiß	15 l Eimer/360 l Palette	9,55 €/l
00199-003	StoColor Sil Premium getönt	15 l Eimer/360 l Palette	10,76 €/l

### StoColor Sil Comfort

Konservierungsmittelfreie, extrem matte Dispersionsilikat-Innenfarbe, Nassabrieb 2 und Deckvermögen 2 nach EN 13300

		ca. Verbrauch	0,12 - 0,14 l/m <sup>2</sup> pro Anstrich
09547-004	StoColor Sil Comfort weiß	15 l Eimer/360 l Palette	9,67 €/l
09547-003	StoColor Sil Comfort getönt	15 l Eimer/360 l Palette	11,07 €/l

### StoColor Sil In

Konservierungsmittelfreie, stumpfmatte Dispersionsilikat-Innenfarbe, Nassabrieb 2 und Deckvermögen 1 nach EN 13300

		ca. Verbrauch	0,12 - 0,14 l/m <sup>2</sup> pro Anstrich
00206-006	StoColor Sil In weiß	15 l Eimer/360 l Palette	9,31 €/l
00206-012	StoColor Sil In weiß	5 l Eimer/300 l Palette	11,30 €/l
00206-044	StoColor Sil In getönt	15 l Eimer/360 l Palette	10,66 €/l
00206-057	StoColor Sil In getönt	5 l Eimer/300 l Palette	13,08 €/l

### StoColor Sil Mineral

Konservierungsmittelfreie, stumpfmatte Dispersionsilikat-Innenfarbe, Nassabrieb 3 und Deckvermögen 2 nach EN 13300

		ca. Verbrauch	0,20 l/m <sup>2</sup> pro Anstrich
00292-001	StoColor Sil Mineral weiß	15 l Eimer/360 l Palette	6,00 €/l
00292-011	StoColor Sil Mineral getönt	15 l Eimer/360 l Palette	7,41 €/l

### StoColor Calcetura

Konservierungsmittelfreie Innenkalkfarbe, Nassabrieb 3 und Deckvermögen 3 nach EN 13300

		ca. Verbrauch	0,20 kg/m <sup>2</sup> pro Anstrich
00247-001	StoColor Calcetura natur	20 kg Eimer/480 kg Palette	4,25 €/kg

### StoSil Struktur

Konservierungsmittelfreie, strukturierbare, stumpfmatte Dispersionsilikat-Innenfarbe

04964-001	StoSil Struktur Fine weiß	20 kg Eimer/480 kg Palette	7,48 €/kg
04964-002	StoSil Struktur Fine getönt	20 kg Eimer/480 kg Palette	7,75 €/kg
04966-001	StoSil Struktur Medium weiß	20 kg Eimer/480 kg Palette	7,48 €/kg
04966-002	StoSil Struktur Medium getönt	20 kg Eimer/480 kg Palette	7,75 €/kg

### StoSil Patina

Schadstoffgeprüfte, verarbeitungsfertige, stumpfmatte Dispersionsilikatlasur

		ca. Verbrauch	0,06 l/m <sup>2</sup> pro Arbeitsgang
04970-003	StoSil Patina transparent	15 l Eimer/360 l Palette	14,66 €/l
04970-004	StoSil Patina getönt	15 l Eimer/360 l Palette	15,98 €/l
04970-001	StoSil Patina transparent	2,5 l Eimer/180 l Palette	16,11 €/l
04970-002	StoSil Patina getönt	2,5 l Eimer/180 l Palette	17,40 €/l



## Zubehör

### Sto-Sidings-Profilband

Elastisches, geschlossenzelliges Profilband

		ca. Verbrauch	1,00 m/m	
14364-001	Sto-Sidings-Profilband		30 m Rolle/420 m Karton	1,54 €/m

### StoSeal Band BK

Diffusionsdichtes Klebeband aus Butylkautschuk mit rückseitiger Vlieskaschierung

		ca. Verbrauch	1,00 m/m	
08754-005	StoSeal Band BK 75 mm		10 m Rolle/80 m Karton	2,75 €/m



# Innenbeschichtungen

200 Überblick Untergrundvorbereitung

## 201 Grundbeschichtungen

201 Tiefgrund  
201 Isoliergrund  
201 Organische Vor- und Zwischenanstriche  
202 Silikatische Vor- und Zwischenanstriche

203 Überblick Spachtelmassen

## 204 Spachtelmassen

204 Organische Spachtelmassen  
204 Silikatische Spachtelmassen  
204 Mineralische Spachtelmassen  
205 Zubehör

208 Überblick Innenputze

## 209 Innenputze

209 Organisch-silikatische Oberputze  
209 Organische Oberputze  
210 Mineralische Dekorputze/-spachtelmassen

212 Überblick Innenfarben

## 214 Innenfarben

214 Premiumfarben  
214 Robuste Farben  
215 Schnelle Farben  
215 Ökologische Farben  
216 Standardfarben  
217 Funktionale Farben  
218 Abtönkonzentrate

218 Effektmaterialien

Empfangsgebäude Sto-Unternehmenszentrale, Stühlingen, DE  
Foto: Martin Baitinger, Böblingen, DE





## Untergründe

Produkt	Beton	Kalkfarbe/ Kalkputz	Kalk-/ Zementputz	Porenbeton	Dispersions- farbe/ organischer Putz	Silikat- farbe/-putz	Zement- gebundene Holzspan- platte	Gipskarton- platte
StoPrim Plex	■	■	■ ■	■ ■	■	■		■
StoPrim Sol GT	■ ■	■	■ ■	■ ■	■	■ ■	□	■ ■
StoPrim Color	■ ■	■ ■	■		■			■
StoPrim Sil Color	■ ■	■ ■	■ ■		■	■ ■		■ ■

## Untergrundvorbereitung im Überblick

Produkt	Eigenschaften					Lösung			Gestaltung
	Bindemit- telbasis	Pigmentiert	Haftvermit- telnd	Eindringver- mögen	Prüfsiegel	Saugfähig- keitsregu- lierend	Isolierend	Verfesti- gend	Tönbarkeit
StoPrim Plex	organisch		■	■ ■		■ ■		■	
StoPrim Sol GT	wässrig, Gel		■	■		■		■	
StoPrim Color	organisch	■ ■	■ ■	□		■			■
StoPrim Sil Color	silikatisch	■ ■	■	□		■			■
StoPrep Isol Q	organisch	■	■	■ ■		■ ■	■ ■		
StoPrep Isol	kationisch	■	■	■ ■		■ ■	■ ■		
StoPrep In	organisch	■	■	■ ■		■ ■			■
StoPrep Contact	wässrig	■	■ ■	■ ■		■ ■			
StoPrep Vapor	Epoxidharz					■		■	
StoPrep Sil	silikatisch	■	■	■ ■		■			■

■ ■ sehr gut  
 ■ gut  
 □ bedingt





## Tiefgrund

### StoPrim Plex

Schadstoffgeprüfter, wässriger Acrylat-Tiefengrund

		ca. Verbrauch	0,10 - 0,40 l/m <sup>2</sup> pro Anstrich
00518-002	StoPrim Plex	20 l Kanister/480 l Palette	4,22 €/l
00518-001	StoPrim Plex	10 l Kanister/600 l Palette	4,57 €/l
00518-009	StoPrim Plex	5 l Kanister/450 l Palette	5,44 €/l

### StoPrim Sol GT

Siliconatverstärkte Hydrosol-Silikat-Grundierung mit Gel-Technologie

		ca. Verbrauch	0,10 - 0,20 l/m <sup>2</sup> pro Anstrich, auf schwach saugendem Untergrund 0,20 - 0,30 l/m <sup>2</sup> pro Anstrich, auf saugendem Untergrund 0,30 - 0,60 l/m <sup>2</sup> pro Anstrich, auf stark saugendem Untergrund
00870-047	StoPrim Sol GT	15 l Eimer/360 l Palette	8,39 €/l

### StoPrim Color

Tönbare lösemittel- und weichmacherfreie, emissionsarme Grund- und Zwischenbeschichtung auf Silicon-Kieselsolbasis

		ca. Verbrauch	0,1 - 0,13 l/m <sup>2</sup> pro Anstrich
00517-001	StoPrim Color weiß	15 l Eimer/360 l Palette	8,99 €/l
00517-008	StoPrim Color getönt	15 l Eimer/360 l Palette	10,12 €/l

### StoPrim Sil Color

Tönbare, konservierungsmittelfreie, lösemittel- und weichmacherfreie, emissionsarme Grund- und Zwischenbeschichtung auf Silikatbasis

		ca. Verbrauch	0,15 - 0,20 l/m <sup>2</sup> pro Anstrich
00049-002	StoPrim Sil Color weiß	15 l Eimer/360 l Palette	7,03 €/l
00049-004	StoPrim Sil Color weiß	5 l Eimer/300 l Palette	8,46 €/l
00049-001	StoPrim Sil Color getönt	15 l Eimer/360 l Palette	8,24 €/l
00049-003	StoPrim Sil Color getönt	5 l Eimer/300 l Palette	9,92 €/l

## Isoliergrund

### StoPrep Isol

Wässriger, isolierender, kationischer Voranstrich

		ca. Verbrauch	0,10 - 0,19 l/m <sup>2</sup> pro Anstrich
01304-013	StoPrep Isol	5 l Eimer/300 l Palette	22,62 €/l
01304-014	StoPrep Isol	15 l Eimer/360 l Palette	21,46 €/l

### StoPrep Isol Q

Wässriger, isolierender, kationischer Putzgrund

		ca. Verbrauch	0,35 kg/m <sup>2</sup> Streichen, Rollen
01308-009	StoPrep Isol Q	20 kg Eimer/480 kg Palette	13,99 €/kg

## Organische Vor- und Zwischenanstriche

### StoPrep In

Schadstoffgeprüfter, wässriger Putzgrund für den Innenbereich

		ca. Verbrauch	0,2 - 0,3 kg/m <sup>2</sup> pro Anstrich
00872-001	StoPrep In natur	25 kg Eimer/600 kg Palette	8,72 €/kg
00872-006	StoPrep In getönt	25 kg Eimer/600 kg Palette	9,59 €/kg
00872-004	StoPrep In natur	8 kg Eimer/480 kg Palette	9,14 €/kg
00872-005	StoPrep In getönt	8 kg Eimer/480 kg Palette	9,93 €/kg

**StoPrep Contact**

Haftbrücke für glatte Untergründe

<b>ca. Verbrauch</b>	0,20 - 0,40 kg/m <sup>2</sup> Streichen, Rollen 0,40 - 0,60 kg/m <sup>2</sup> als Spritzauftrag 1,50 - 2,00 kg/m <sup>2</sup> mit Zahntraufel (4 x 4)
----------------------	---

<b>00884-001</b>	StoPrep Contact	25 kg Eimer/600 kg Palette	9,84 €/kg
------------------	-----------------	----------------------------	-----------

**StoPrep Vapor**

Zweikomponentige, streich- und rollfähige Dampfbremse

<b>ca. Verbrauch</b>	0,60 kg/m <sup>2</sup> bei 2 Anstrichen 0,90 kg/m <sup>2</sup> bei 3 Anstrichen
----------------------	--

<b>00895/002</b>	StoPrep Vapor Set	10 kg Set	43,12 €/kg
------------------	-------------------	-----------	------------

**Silikatische Vor- und Zwischenanstriche****StoPrep Sil**

Konservierungsmittelfreier Silikatputzgrund für den Innenbereich

<b>ca. Verbrauch</b>	0,35 kg/m <sup>2</sup> pro Anstrich
----------------------	-------------------------------------

<b>04968-001</b>	StoPrep Sil weiß	25 kg Eimer/600 kg Palette	7,99 €/kg
<b>04968-002</b>	StoPrep Sil getönt	25 kg Eimer/600 kg Palette	8,57 €/kg



## Die Spachtelmassen im Überblick

Produkt	Eigenschaften					Untergründe			
	Bindemittelbasis	Dichte g/cm³	Schichtstärke in mm	Verarbeitungsfertig	Prüfsiegel	Gipskartonplatten	Beton	Mineralische Untergründe	Organische Untergründe
<b>Organische Spachtelmassen</b>									
StoLevel In XXL	organisch	1,70	0,1 - 4	■		■ ■	■ ■	■	■ ■
StoLevel In AS	organisch	1,70	0,1 - 2	■		■ ■	■	■	■ ■
StoLevel In Repair	organisch	1,90	0,1 - 1	■		■	■	■	■
<b>Silikatische Spachtelmassen</b>									
StoLevel In Sil	silikatisch	1,70	0,1 - 2	■		■ ■	■ ■	■	■ ■
<b>Mineralische Spachtelmassen</b>									
StoLevel In Fill	Gips	0,80 <sup>1)</sup>	0,1 - 30			■ ■		■ ■	■
StoLevel In RS	Zement	1,10 <sup>1)</sup>	0,1 - 30				■ ■	■	■ ■
StoLevel Calce FS	Kalk	1,27 <sup>1)</sup>	3 - 15			■ <sup>2)</sup>	■ ■	■ ■	■

- ■ sehr gut
- gut
- bedingt

<sup>1)</sup> Schüttdichte  
<sup>2)</sup> mit StoPrep In



## Organische Spachtelmassen

### StoLevel In XXL

Organischer Spritz- und Handspachtel, füllend

		ca. Verbrauch	1,70 kg/m <sup>2</sup> pro mm Schichtdicke
00749-025	StoLevel In XXL weiß	1000 kg Karton	1,55 €/kg
00749-008	StoLevel In XXL	25 kg Eimer/600 kg Palette	1,62 €/kg

### StoLevel In AS

Schadstoffgeprüfter organischer Spritz- und Handspachtel, fein

		ca. Verbrauch	1,70 kg/m <sup>2</sup> pro mm Schichtdicke
01245-001	StoLevel In AS	25 kg Sack/1000 kg Palette	2,13 €/kg
01245-003	StoLevel In AS	25 kg Eimer/600 kg Palette	2,74 €/kg

### StoLevel In Repair

Organischer Füll- und Fleckspachtel

08414-004	StoLevel In Repair	1 Tube/12 Stück Karton	6,65 €/St.
-----------	--------------------	------------------------	------------

## Silikatische Spachtelmassen

### StoLevel In Sil

Konservierungsmittelfreie Dispersionssilikat-Spachtelmasse

		ca. Verbrauch	1,70 kg/m <sup>2</sup> pro mm Schichtdicke
00819-001	StoLevel In Sil	25 kg Eimer/600 kg Palette	1,84 €/kg
00819-002	StoLevel In Sil	25 kg Sack/1000 kg Palette	2,00 €/kg

## Mineralische Spachtelmassen

### StoLevel In Fill

Gipsspachtelmasse zum Füllen und Glätten

		ca. Verbrauch	1,00 kg/m <sup>2</sup> pro mm Schichtdicke
02970-002	StoLevel In Fill	5 kg Sack/700 kg Palette	3,71 €/kg
02970-001	StoLevel In Fill	15 kg Sack/720 kg Palette	2,90 €/kg

### StoLevel In RS

Zementspachtelmasse zur schnellen Überarbeitung von Wand- und Deckenflächen

		ca. Verbrauch	1,5 kg/m <sup>2</sup> pro mm Schichtdicke
01276-008	StoLevel In RS	15 kg Sack/720 kg Palette	3,50 €/kg

### StoLevel Calce FS

Ökologische Funktionsspachtelmasse auf Kalkbasis nach EN 998-1

		ca. Verbrauch	1,10 kg/m <sup>2</sup> pro mm Schichtdicke
09320-007	StoLevel Calce FS getönt	25 kg Sack/900 kg Palette	3,21 €/kg
09320-008	StoLevel Calce FS naturweiß	25 kg Sack/900 kg Palette	1,93 €/kg



## Zubehör

### Sto-Glasfaser-Fugenband

Fugendestreifen aus Glasvlies

<b>17043-006</b>	Sto-Glasfaser-Fugenband 50 mm x 25 m	1 Rolle/40 Stück Karton	5,60 €/St.
------------------	--------------------------------------	-------------------------	------------

### Sto-Gewebefugenband

Selbstklebendes Glasfaser-Gewebeband aus 100 % Fiberglas

<b>17043-004</b>	Sto-Gewebefugenband 48 mm x 50 m	1 Rolle/24 Stück Karton	13,86 €/St.
<b>17043-003</b>	Sto-Gewebefugenband 100 mm x 25 m	1 Rolle/36 Stück Karton	13,72 €/St.

### StoTap Pro 150 SV

Glasfaser-Spachtelvlies, naturweiß

		<b>ca. Verbrauch</b>	1,00 m <sup>2</sup> /m <sup>2</sup> Gewicht ca. 40 g/m <sup>2</sup>
<b>02509-002</b>	StoTap Pro 150 SV	50 m <sup>2</sup> Rolle/1750 m <sup>2</sup> Palette	1,89 €/m <sup>2</sup>

### StoProfile Interior C100

Anschlussprofil mit integriertem Gewebe für Anwendungen im Innenbereich mit geringer Breite

<b>00194-001</b>	StoProfile Interior C100 4 mm / 270 cm	162 m Karton/4860 m Palette	2,91 €/m
<b>00194-002</b>	StoProfile Interior C100 6 mm / 270 cm	162 m Karton/4860 m Palette	3,05 €/m
<b>00194-003</b>	StoProfile Interior C100 4 mm / 150 cm	90 m Karton/2700 m Palette	2,91 €/m
<b>00194-004</b>	StoProfile Interior C100 6 mm / 150 cm	90 m Karton/2700 m Palette	3,05 €/m

### Sto-Glasfasergewebe F

Alkalibeständiges Armierungsgewebe

		<b>ca. Verbrauch</b>	1,00 m/m <sup>2</sup> bei 10 cm Überlappung
<b>00920-003</b>	Sto-Glasfasergewebe F, 110 cm	50 m Rolle/1650 m Palette	2,34 €/m

### Sto-Stuckband

Hochwertiges Schaumband mit Klebekante

<b>17045-002</b>	Sto-Stuckband 30 mm x 30 m, Stärke 3 mm	1 Rolle/35 Stück Karton	18,30 €/St.
<b>17045-004</b>	Sto-Stuckband 50 mm x 30 m Stärke 3 mm	1 Rolle/20 Stück Karton	22,21 €/St.
<b>17045-005</b>	Sto-Stuckband 70 mm x 30 m Stärke 3 mm	1 Rolle/12 Stück Karton	26,16 €/St.

### Mid-Flex

Papierkaschiertes Kantenprofil aus einem Verbundwerkstoff für die Anwendung im Trockenbau

		<b>ca. Verbrauch</b>	1 m/m Lieferung auf der Rolle, zuschneidbar auf die Länge der Kante
<b>00212-002</b>	MID-Flex 76 mm	30,5 m Karton/30,5 m Rolle	6,18 €/m

### L-Bead 100

Kantenschutzprofil aus einem Verbundwerkstoff zur Anwendung im Trockenbau

		<b>ca. Verbrauch</b>	1 m/m Profil auf der Rolle, zuschneidbar auf die Kantenlänge
<b>00212-003</b>	L-Bead 100 12,7/45 mm	25,42 m Rolle/8784 m Palette	6,09 €/m

### Kantenprofil für den Trockenbau

Kantenprofil aus Aluminium für Außenkanten im Trockenbau

<b>00212-001</b>	Aluminium Kantenprofil 250 cm	2,5 m/2,50 m Stück	1,54 €/m
------------------	-------------------------------	--------------------	----------

### Sto-Formflex Acryl

Hochwertiger, plastoelastischer, einkomponentiger Dichtstoff

<b>17090-012</b>	Sto-Formflex Acryl weiß, 310 ml	1 Kartusche/24 Stück Karton	1,90 €/St.
------------------	---------------------------------	-----------------------------	------------

**Soudal Fix All Flexi**

Hochwertiger, neutraler, dauerelastischer Konstruktionskleber auf MS-Polymer-Basis

<b>17090-004</b>	Soudal Fix All Flexi weiß, 290 ml	1 Kartusche/12 Stück Karton	11,11 €/St.
------------------	-----------------------------------	-----------------------------	-------------

**Sto-Fugenkitt WF**

Acryl-Dichtungsmasse

<b>00508-001</b>	Sto-Fugenkitt WF weichmacherfrei 310 ml	1 Kartusche/20 Stück Karton	7,13 €/St.
------------------	---	-----------------------------	------------



# Innenputze

208 Überblick Innenputze

209 Organisch-silikatische Oberputze

209 Organische Oberputze

210 Mineralische Dekorputze/-spachtelmassen







## Die Innenputze im Überblick

Produkt	Produkteigenschaften				Lösung		Gestaltung		
	Bindemittelbasis	Wasserdampfdiffusion	Brandverhalten (Klasse)	Prüfsiegel	Schimmelpilzhemmend	Mechanische Belastbarkeit	Struktur/Körnung	Farbtonauswahl	Weißgrad

## Organisch-silikatische Oberputze

<b>StoDecosit K/R/MP/SP</b>	organisch-silikatisch	■ ■	A2-s1, d0	  	■ ■	■ ■	Kratzputz, Rillenputz, Modellierputz, Spritzputz	■	■ ■
-----------------------------	-----------------------	-----	-----------	---	-----	-----	--	---	-----

## Organische Oberputze

<b>StoLook Decor Perl</b>	organisch	■	A2-s1, d0			□	Spritzputz	■ ■	■
<b>StoGranit</b>	organisch	■	A2-s1, d0			■ ■	Natursteinputz (1,5 mm)	■	

## Mineralische Dekorputze/-spachtelmassen

<b>StoCalce Marmorino</b>	Kalk	■		  	■	■	Dekorspachtel	■	■
<b>StoCalce Veneziano</b>	Kalk	■		  	■	■	Dekorspachtel	□	□
<b>StoCalce Fondo</b>	Kalk	■		  	■	■	Dekorspachtel	■	□

- ■ sehr gut
- gut
- bedingt





## Organisch-silikatische Oberputze

### StoDecosit K/R/MP

Konservierungsmittelfreier Dispersionsilikat-Innenputz

		ca. Verbrauch	
		K 1,0	2,00 kg/m <sup>2</sup>
		K 1,5	2,20 kg/m <sup>2</sup>
		K 2,0	2,90 kg/m <sup>2</sup>
		R 1,0	1,60 - 1,80 kg/m <sup>2</sup>
		R 1,5	2,20 kg/m <sup>2</sup>
		MP 0,5	1,50 - 4,00 kg/m <sup>2</sup>
<b>09620-001</b>	StoDecosit K 1,0 getönt	25 kg Eimer/600 kg Palette	5,30 €/kg
<b>09620-002</b>	StoDecosit K 1,0 weiß	25 kg Eimer/600 kg Palette	3,64 €/kg
<b>09620-003</b>	StoDecosit K 1,5 getönt	25 kg Eimer/600 kg Palette	5,30 €/kg
<b>09620-004</b>	StoDecosit K 1,5 weiß	25 kg Eimer/600 kg Palette	3,64 €/kg
<b>09620-005</b>	StoDecosit K 2,0 getönt	25 kg Eimer/600 kg Palette	5,30 €/kg
<b>09620-006</b>	StoDecosit K 2,0 weiß	25 kg Eimer/600 kg Palette	3,64 €/kg
<b>09620-007</b>	StoDecosit R 1,0 getönt	25 kg Eimer/600 kg Palette	5,75 €/kg
<b>09620-008</b>	StoDecosit R 1,0 weiß	25 kg Eimer/600 kg Palette	5,17 €/kg
<b>09620-009</b>	StoDecosit R 1,5 getönt	25 kg Eimer/600 kg Palette	5,75 €/kg
<b>09620-010</b>	StoDecosit R 1,5 weiß	25 kg Eimer/600 kg Palette	5,17 €/kg
<b>09620-011</b>	StoDecosit MP 0,5 getönt	25 kg Eimer/600 kg Palette	5,42 €/kg
<b>09620-012</b>	StoDecosit MP 0,5 weiß	25 kg Eimer/600 kg Palette	3,70 €/kg

### StoDecosit SP

Konservierungsmittelfreier Dispersionsilikat-Spritzputz

		ca. Verbrauch	
		SP 1,0	0,5 - 0,8 kg/m <sup>2</sup>
		SP 1,5	0,7 - 0,9 kg/m <sup>2</sup>
<b>09620-014</b>	StoDecosit SP 1,0 weiß	25 kg Eimer/600 kg Palette	3,78 €/kg
<b>09620-013</b>	StoDecosit SP 1,0 getönt	25 kg Eimer/600 kg Palette	4,83 €/kg
<b>09620-016</b>	StoDecosit SP 1,5 weiß	25 kg Eimer/600 kg Palette	3,78 €/kg
<b>09620-015</b>	StoDecosit SP 1,5 getönt	25 kg Eimer/600 kg Palette	4,83 €/kg

## Organische Oberputze

### StoLook Decor Perl

Schadstoffgeprüfter, organischer Spritzputz in Perlstruktur

<b>00735-017</b>	StoLook Decor Perl 2,0 weiß	16 kg Eimer/384 kg Palette	5,77 €/kg
------------------	-----------------------------	----------------------------	-----------

### StoGranit

Organischer Natursteinputz

		ca. Verbrauch	
		4,00 - 5,00 kg/m <sup>2</sup>	
<b>00180-017</b>	StoGranit K 1,5 Grundprogramm StoGranit K 1,5 Sonderprogramm	23 kg Eimer/552 kg Palette	6,09 €/kg 11,05 €/kg

**Mineralische Dekorputze/-spachtelmassen****StoCalce Marmorino**

Ökologische mineralische Dekorspachtelmasse auf Kalkbasis

		ca. Verbrauch	0,2 kg/m <sup>2</sup> pro Arbeitsgang
<b>01321-024</b>	StoCalce Marmorino naturweiß	25 kg Eimer/600 kg Palette	16,96 €/kg
<b>01321-022</b>	StoCalce Marmorino naturweiß	5 kg Eimer/280 kg Palette	19,58 €/kg
<b>01321-023</b>	StoCalce Marmorino getönt	25 kg Eimer/600 kg Palette	22,57 €/kg
<b>01321-021</b>	StoCalce Marmorino getönt	5 kg Eimer/280 kg Palette	25,16 €/kg

**StoCalce Veneziano**

Ökologische mineralische Dekorspachtelmasse auf Kalkbasis

		ca. Verbrauch	0,8 - 1,0 kg/m <sup>2</sup> pro Arbeitsgang
<b>04245-003</b>	StoCalce Veneziano naturweiß	20 kg Eimer/480 kg Palette	15,92 €/kg

**StoCalce Fondo**

Ökologische mineralische Dekorspachtelmasse auf Kalkbasis

		ca. Verbrauch	0,8 - 1,0 kg/m <sup>2</sup> pro Arbeitsgang
<b>01326-009</b>	StoCalce Fondo naturweiß	25 kg Eimer/600 kg Palette	10,89 €/kg
<b>01326-008</b>	StoCalce Fondo getönt	25 kg Eimer/600 kg Palette	12,12 €/kg



# Innenfarben

212 Überblick Innenfarben

**214 Premiumfarben**

**214 Robuste Farben**

**215 Schnelle Farben**

**215 Ökologische Farben**

**216 Standardfarben**

**217 Funktionale Farben**

**218 Abtönkonzentrate**

**Dom K2, Kynceľová, SK**

Foto: Braňo Havorka, Banská Bystrica, SK

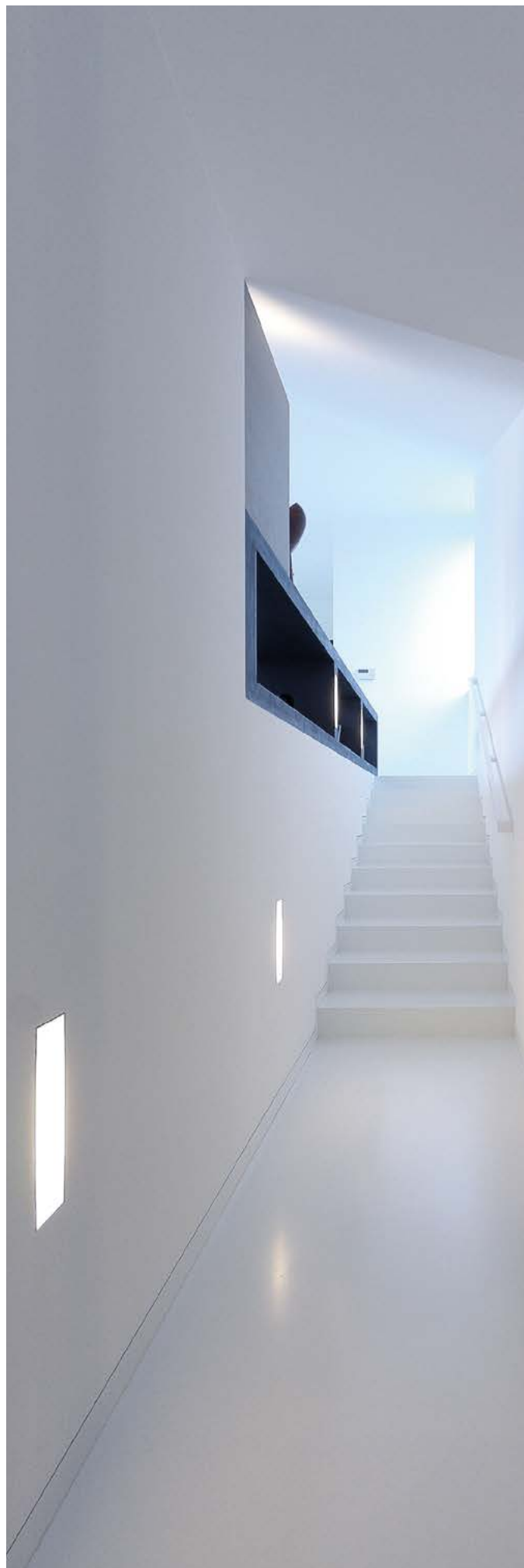



## Die Innenfarben im Überblick

Produkt	Produkteigenschaften							Lösung					Gestaltung	
	Bindemittelgruppe	Nasabrieblasse (nach EN 13300)	Deckvermögen (nach EN 13300)	Glanzgrad (nach EN 13300)	Prüfstegel	Streiflicht	Strukturhaltend	Konservierungsmittelfrei	Flächendesinfektionsmittelbeständig	Lebensmittelberei- cheignung	Schimmelpilzhem- mend	Farbtonauswahl		
<b>Premiumfarben</b>														
<b>StoColor Titanium ASE</b>	Acrylat	1	2	stumpfmatt				■			■ ■	■ ■		■ ■
<b>StoColor Supermatt</b>	Innensilicon-Kieselsol	1	2	stumpfmatt				■ ■	■ ■		■ ■			■
<b>StoColor Saphir KF</b>	Acrylat	1	1	stumpfmatt				■		■ ■				■
<b>StoColor Premiummatt KF</b>	Acrylat	2	2	stumpfmatt				■ ■		■ ■				■
<b>Robuste Farben</b>														
<b>StoColor Opticryl Matt</b>	Acrylat	1	2	stumpfmatt				■	■ ■		■ ■	■ ■		■ ■
<b>StoColor Opticryl Satinmatt</b>	Acrylat	1	2	mittlerer Glanz				■	■ ■		■ ■	■ ■		■ ■
<b>StoColor Opticryl Satin</b>	Acrylat	1	2	mittlerer Glanz				□	■ ■		■ ■	■ ■		■ ■
<b>StoColor Opticryl Gloss</b>	Acrylat	1	2	glänzend				□	■ ■		■ ■	■ ■		■ ■
<b>Schnelle Farben</b>														
<b>StoColor Rapid</b>	Acrylat	2	1	stumpfmatt				■			■ ■			■
<b>StoColor Rapid Ultramatt</b>	Acrylat	2	1	stumpfmatt				■ ■	■		■ ■			■
<b>Ökologische Farben</b>														
<b>StoColor Sil Premium</b>	Dispersion-Silikat	1	1	stumpfmatt				■			■ ■	■	■ ■	■
<b>StoColor Sil In</b>	Dispersion-Silikat	2	1	stumpfmatt				□			■ ■	■ ■	■ ■	■
<b>StoColor Sil Comfort</b>	Dispersion-Silikat	2	2	stumpfmatt				■ ■			■ ■	■	■ ■	■
<b>StoColor Sil Mineral</b>	Dispersion-Silikat	3	2	stumpfmatt				■			■ ■		■ ■	■
<b>StoColor Calcetura</b>	Kalk	3	3	stumpfmatt				■			■ ■		■ ■	Naturweiß

■ ■ sehr gut  
 ■ gut  
 □ bedingt



## Die Innenfarben im Überblick

Produkt	Produkteigenschaften							Lösung				Gestaltung
	Bindemittelgruppe	Nasabriebklasse (nach EN 13300)	Deckvermögen (nach EN 13300)	Glanzgrad (nach EN 13300)	Prüfsiegel	Streiflicht	Strukturhaltend	Isolierend	Flächendesinfektionsmittelbeständig	Lebensmittelberei- cheignung	Schimmelpilzhem- mend	

### Standardfarben

<b>StoColor In</b>	Acrylat	3	1	stumpfmatt		■	□					■ ■
<b>StoColor Basic</b>	Acrylat	3	2	stumpfmatt		□						■
<b>StoColor Select Perfect</b>	Acrylat	2	1	stumpfmatt		■						■
<b>StoColor Select Matt</b>	Acrylat	2	2	stumpfmatt		■	■		■ ■			■
<b>StoColor Select Satinmatt</b>	Acrylat	2	2	mittlerer Glanz		□	■		■ ■			■
<b>StoColor Select</b>	Acrylat	3	2	stumpfmatt		□						naturweiß
<b>StoColor Select Extra</b>	Acrylat	3	2	matt		□						naturweiß

### Funktionale Farben

<b>StoColor Puran Satin</b>	Polyurethan	1	2	mittlerer Glanz		■	■ ■		■ ■	■ ■		■ ■
<b>StoColor Climasan</b>	Acrylat	2	1	stumpfmatt		□	□		■			■
<b>StoLook Struktur</b>	Acrylat	2	2	stumpfmatt		■						■ ■
<b>StoSil Struktur</b>	Acrylat	2	3	stumpfmatt		■					■ ■	■
<b>StoColor Dryonic M</b>	Acrylat	1		metallic		□						■
<b>StoColor Isol W</b>	Acrylat	1	2	matt		■			■ ■			■
<b>StoColor Isol</b>	Acrylat	2	2	stumpfmatt		□			■ ■			■
<b>StoColor Isol Spray</b>	Acrylat	2	2	stumpfmatt					■ ■			■

■ ■ sehr gut    ■ gut    □ bedingt

Nassabriebbeständigkeit		Kontrastverhältnis (Deckvermögen)		Sto-Weißtöne		
<b>Klasse 1</b>	< 5 µm bei 200 Hüben	<b>Klasse 1</b>	≥ 99,5	Einstufung in die Klassen erfolgt über Verbrauch und Ergiebigkeit in m <sup>2</sup> /l	<b>AW 11</b>	gelbliches Altweiß
<b>Klasse 2</b>	≥ 5 µm und < 20 µm bei 200 Hüben („scheuerbeständig“ nach der alten DIN 53778)	<b>Klasse 2</b>	≥ 98 und < 99,5		<b>AW 15</b>	gräuliches Altweiß
<b>Klasse 3</b>	≥ 20 µm und < 70 µm bei 200 Hüben („waschbeständig“ nach der alten DIN 53778)	<b>Klasse 3</b>	≥ 95 und < 98		<b>STH 01</b>	ca. RAL 9010
<b>Klasse 4</b>	< 70 µm bei 40 Hüben	<b>Klasse 4</b>	< 95		<b>STH 02</b>	ca. NCS S 0500 N
<b>Klasse 5</b>	≥ 70 µm bei 40 Hüben				<b>STH 04</b>	ca. RAL 9016



## Premiumfarben

### StoColor Titanium ASE

Schadstoffgeprüfte, matte Innendispersionsfarbe für intensive Farbtöne, Nassabrieb 1 nach EN 13300

		ca. Verbrauch	0,14 - 0,17 l/m <sup>2</sup> pro Anstrich 0,28 - 0,34 l/m <sup>2</sup> bei 2 Arbeitsgängen
<b>00097-020</b>	StoColor Titanium ASE getönt	15 l Eimer/360 l Palette	18,27 €/l
<b>00097-021</b>	StoColor Titanium ASE getönt	5 l Eimer/300 l Palette	19,51 €/l

### StoColor Supermatt

Schadstoffgeprüfte, extrem matte Innensilicon-Kieselsofelfarbe, Nassabrieb 1, Deckvermögen 2 nach EN 13300

		ca. Verbrauch	0,13 - 0,15 l/m <sup>2</sup> pro Anstrich
<b>09378-002</b>	StoColor Supermatt weiß	15 l Eimer/360 l Palette	12,24 €/l
<b>09378-001</b>	StoColor Supermatt getönt	15 l Eimer/360 l Palette	14,09 €/l

### StoColor Saphir KF

Konservierungsmittelfreie, stumpfmatte Innendispersionsfarbe, Nassabrieb 1 und Deckvermögen 1 nach EN 13300

		ca. Verbrauch	0,12 - 0,14 l/m <sup>2</sup> pro Anstrich
<b>09623-001</b>	StoColor Saphir KF getönt	15 l Eimer/360 l Palette	13,58 €/l
<b>09623-002</b>	StoColor Saphir KF weiß	15 l Eimer/360 l Palette	10,78 €/l

### StoColor Premiummatt KF

Konservierungsmittelfreie, stumpfmatte Innendispersionsfarbe, Nassabrieb 2 und Deckvermögen 2 nach EN 13300

		ca. Verbrauch	0,12 - 0,14 l/m <sup>2</sup> pro Anstrich
<b>09622-001</b>	StoColor Premiummatt KF getönt	15 l Eimer/360 l Palette	10,99 €/l
<b>09622-002</b>	StoColor Premiummatt KF weiß	15 l Eimer/360 l Palette	9,28 €/l

## Robuste Farben

### StoColor Opticryl Matt

Schadstoffgeprüfte, stumpfmatte Innen-Acrylatfarbe, Nassabrieb 1 und Deckvermögen 2 nach EN 13300

		ca. Verbrauch	0,13 - 0,15 l/m <sup>2</sup> pro Anstrich
<b>00024-001</b>	StoColor Opticryl Matt weiß	15 l Eimer/360 l Palette	11,55 €/l
<b>00024-004</b>	StoColor Opticryl Matt weiß	5 l Eimer/300 l Palette	13,24 €/l
<b>00024-002</b>	StoColor Opticryl Matt getönt	15 l Eimer/360 l Palette	12,91 €/l
<b>00024-007</b>	StoColor Opticryl Matt getönt	5 l Eimer/300 l Palette	15,13 €/l

### StoColor Opticryl Satinmatt

Schadstoffgeprüfte, seidenmatte Innen-Acrylatfarbe, Nassabrieb 1 und Deckvermögen 2 nach EN 13300

		ca. Verbrauch	0,13 - 0,15 l/m <sup>2</sup> pro Anstrich
<b>00026-001</b>	StoColor Opticryl Satinmatt weiß	15 l Eimer/360 l Palette	13,08 €/l
<b>00026-004</b>	StoColor Opticryl Satinmatt weiß	5 l Eimer/300 l Palette	14,86 €/l
<b>00026-002</b>	StoColor Opticryl Satinmatt getönt	15 l Eimer/360 l Palette	14,48 €/l
<b>00026-007</b>	StoColor Opticryl Satinmatt getönt	5 l Eimer/300 l Palette	16,91 €/l

### StoColor Opticryl Satin

Schadstoffgeprüfte, seidenglänzende Innen-Acrylatfarbe, Nassabrieb 1 und Deckvermögen 2 nach EN 13300

		ca. Verbrauch	0,13 - 0,15 l/m <sup>2</sup> pro Anstrich
<b>00028-001</b>	StoColor Opticryl Satin weiß	15 l Eimer/360 l Palette	16,61 €/l
<b>00028-004</b>	StoColor Opticryl Satin weiß	5 l Eimer/300 l Palette	18,47 €/l
<b>00028-002</b>	StoColor Opticryl Satin getönt	15 l Eimer/360 l Palette	17,97 €/l
<b>00028-007</b>	StoColor Opticryl Satin getönt	5 l Eimer/300 l Palette	19,91 €/l



## StoColor Opticryl Gloss

Schadstoffgeprüfte, glänzende Innen-Acrylatfarbe, Nassabrieb 1 und Deckvermögen 2 nach EN 13300

		ca. Verbrauch	0,13 - 0,15 l/m <sup>2</sup> pro Anstrich
00030-001	StoColor Opticryl Gloss weiß		15 l Eimer/360 l Palette 18,68 €/l
00030-004	StoColor Opticryl Gloss weiß		5 l Eimer/300 l Palette 20,52 €/l
00030-002	StoColor Opticryl Gloss getönt		15 l Eimer/360 l Palette 19,64 €/l
00030-007	StoColor Opticryl Gloss getönt		5 l Eimer/300 l Palette 21,59 €/l

## Schnelle Farben

### StoColor Rapid

Schadstoffgeprüfte, hochdeckende, stumpfmatte Innen-Dispersionsfarbe, Nassabrieb 2 und Deckvermögen 1 nach EN 13300

		ca. Verbrauch	0,13 - 0,15 l/m <sup>2</sup> pro Anstrich
00229-007	StoColor Rapid weiß		15 l Eimer/360 l Palette 10,97 €/l
00229-005	StoColor Rapid weiß		5 l Eimer/300 l Palette 12,61 €/l
00229-046	StoColor Rapid getönt		15 l Eimer/360 l Palette 12,17 €/l
00229-086	StoColor Rapid getönt		5 l Eimer/300 l Palette 14,36 €/l

### StoColor Rapid Ultramatt

Schadstoffgeprüfte, hochdeckende, stumpfmatte Innen-Dispersionsfarbe, Nassabrieb 2 und Deckvermögen 1 nach EN 13300

		ca. Verbrauch	0,13 - 0,15 l/m <sup>2</sup> pro Anstrich
08109-004	StoColor Rapid Ultramatt weiß		15 l Eimer/360 l Palette 11,75 €/l
08109-002	StoColor Rapid Ultramatt weiß		5 l Eimer/300 l Palette 13,12 €/l
08109-008	StoColor Rapid Ultramatt getönt		15 l Eimer/360 l Palette 13,36 €/l
08109-006	StoColor Rapid Ultramatt getönt		5 l Eimer/300 l Palette 15,25 €/l

## Ökologische Farben

### StoColor Sil Premium

Konservierungsmittelfreie, stumpfmatte Dispersionsilikat-Innenfarbe, Nassabrieb 1 und Deckvermögen 1 nach EN 13300

		ca. Verbrauch	0,12 - 0,14 l/m <sup>2</sup> pro Anstrich
00199-004	StoColor Sil Premium weiß		15 l Eimer/360 l Palette 9,55 €/l
00199-003	StoColor Sil Premium getönt		15 l Eimer/360 l Palette 10,76 €/l

### StoColor Sil In

Konservierungsmittelfreie, stumpfmatte Dispersionsilikat-Innenfarbe, Nassabrieb 2 und Deckvermögen 1 nach EN 13300

		ca. Verbrauch	0,12 - 0,14 l/m <sup>2</sup> pro Anstrich
00206-006	StoColor Sil In weiß		15 l Eimer/360 l Palette 9,31 €/l
00206-012	StoColor Sil In weiß		5 l Eimer/300 l Palette 11,30 €/l
00206-044	StoColor Sil In getönt		15 l Eimer/360 l Palette 10,66 €/l
00206-057	StoColor Sil In getönt		5 l Eimer/300 l Palette 13,08 €/l

### StoColor Sil Comfort

Konservierungsmittelfreie, extrem matte Dispersionsilikat-Innenfarbe, Nassabrieb 2 und Deckvermögen 2 nach EN 13300

		ca. Verbrauch	0,12 - 0,14 l/m <sup>2</sup> pro Anstrich
09547-004	StoColor Sil Comfort weiß		15 l Eimer/360 l Palette 9,67 €/l
09547-003	StoColor Sil Comfort getönt		15 l Eimer/360 l Palette 11,07 €/l

### StoColor Sil Mineral

Konservierungsmittelfreie, stumpfmatte Dispersionsilikat-Innenfarbe, Nassabrieb 3 und Deckvermögen 2 nach EN 13300

		ca. Verbrauch	0,20 l/m <sup>2</sup> pro Anstrich
00292-001	StoColor Sil Mineral weiß		15 l Eimer/360 l Palette 6,00 €/l
00292-011	StoColor Sil Mineral getönt		15 l Eimer/360 l Palette 7,41 €/l



## StoColor Calcetura

Konservierungsmittelfreie Innenkalkfarbe, Nassabrieb 3 und Deckvermögen 3 nach EN 13300

		ca. Verbrauch	0,20 kg/m <sup>2</sup> pro Anstrich
00247-001	StoColor Calcetura natur	20 kg Eimer/480 kg Palette	4,25 €/kg

## Standardfarben

### StoColor In

Schadstoffgeprüfte, stumpfmatte Innendispersionsfarbe, Nassabrieb 3 und Deckvermögen 1 nach EN 13300

		ca. Verbrauch	0,13 - 0,15 l/m <sup>2</sup> pro Anstrich
00237-024	StoColor In weiß	15 l Eimer/360 l Palette	7,28 €/l
00237-020	StoColor In weiß	5 l Eimer/300 l Palette	8,91 €/l
00237-082	StoColor In getönt	15 l Eimer/360 l Palette	8,70 €/l
00237-086	StoColor In getönt	5 l Eimer/300 l Palette	10,97 €/l

### StoColor Basic

Schadstoffgeprüfte, stumpfmatte Innen-Dispersionsfarbe, Nassabrieb 3 und Deckvermögen 2 nach EN 13300

		ca. Verbrauch	0,12 - 0,14 l/m <sup>2</sup> pro Anstrich
00039-004	StoColor Basic weiß verarbeitungsfertig	120 l Fass/480 l Palette	6,48 €/l
00039-001	StoColor Basic weiß	15 l Eimer/360 l Palette	5,22 €/l
00039-006	StoColor Basic getönt	15 l Eimer/360 l Palette	5,99 €/l

### StoColor Select Perfect

Schadstoffgeprüfte, hochdeckende, stumpfmatte Innen-Dispersionsfarbe, Nassabrieb 2 und Deckvermögen 1 nach EN 13300

		ca. Verbrauch	0,13 - 0,15 l/m <sup>2</sup> pro Anstrich
09552-002	StoColor Select Perfect weiß	15 l Eimer/360 l Palette	6,84 €/l
09552-001	StoColor Select Perfect getönt	15 l Eimer/360 l Palette	7,61 €/l

### StoColor Select Matt

Schadstoffgeprüfte, matte Innendispersionsfarbe, Nassabrieb 2 und Deckvermögen 2 nach EN 13300

		ca. Verbrauch	0,13 - 0,15 l/m <sup>2</sup> pro Anstrich
00284-001	StoColor Select Matt weiß	15 l Eimer/360 l Palette	6,66 €/l
00284-007	StoColor Select Matt getönt	15 l Eimer/360 l Palette	7,84 €/l
00284-029	StoColor Select Matt weiß verarbeitungsfertig	120 l Fass/480 l Palette	7,98 €/l

### StoColor Select Satinmatt

Schadstoffgeprüfte, seidenmatte Innendispersionsfarbe, Nassabrieb 2 und Deckvermögen 2 nach EN 13300

		ca. Verbrauch	0,13 - 0,15 l/m <sup>2</sup> pro Anstrich
00242-001	StoColor Select Satinmatt weiß	15 l Eimer/360 l Palette	8,48 €/l
00242-008	StoColor Select Satinmatt getönt	15 l Eimer/360 l Palette	9,60 €/l
00242-021	StoColor Select Satinmatt weiß verarbeitungsfertig	120 l Fass/480 l Palette	10,16 €/l

### StoColor Select

Stumpfmatte Innenfarbe, Nassabriebklasse 3 und Deckvermögen 2 nach EN 13300

		ca. Verbrauch	0,14 - 0,15 l/m <sup>2</sup> pro Anstrich 0,28 - 0,30 l/m <sup>2</sup> bei 2 Arbeitsgängen
07804-016	StoColor Select	5 l Eimer/340 l Palette	5,05 €/l
07804-017	StoColor Select	10 l Eimer/400 l Palette	4,32 €/l
07804-001	StoColor Select weiß	15 l Eimer/360 l Palette	3,85 €/l
07804-002	StoColor Select weiß verarbeitungsfertig	120 l Fass/480 l Palette	4,22 €/l

### StoColor Select Extra

Stumpfmatte Innendispersionsfarbe, Nassabrieb 3 und Deckvermögen 2 nach EN 13300

		ca. Verbrauch	0,14 - 0,15 l/m <sup>2</sup> pro Anstrich 0,28 - 0,30 l/m <sup>2</sup> bei 2 Arbeitsgängen
07804-026	StoColor Select Extra weiß	15 l Eimer/360 l Palette	5,28 €/l





## Funktionale Farben

### StoColor Puran Satin

Hoch widerstandsfähige, wässrige 2K-Polyurethan-Lackfarbe, Nassabrieb 1 und Deckvermögen 2 nach EN 13300

		ca. Verbrauch	0,15 - 0,20 kg/m <sup>2</sup> pro Anstrich (Komponente A+B)
00080-003	StoColor Puran Satin getönt	16,5 kg Set	auf Anfrage
00080-004	StoColor Puran Satin weiß	16,5 kg Set	auf Anfrage

### StoColor Climasan

Schadstoffgeprüfte, geruchsabbauende, stumpfmatte Innen-Dispersionsfarbe, Nassabrieb 2 und Deckvermögen 1 nach EN 13300

		ca. Verbrauch	0,14 - 0,17 l/m <sup>2</sup> pro Anstrich
02990-001	StoColor Climasan weiß	15 l Eimer/360 l Palette	20,33 €/l
02990-007	StoColor Climasan weiß	5 l Eimer/300 l Palette	21,51 €/l
02990-004	StoColor Climasan getönt	15 l Eimer/360 l Palette	21,91 €/l
02990-008	StoColor Climasan getönt	5 l Eimer/300 l Palette	23,26 €/l

### StoLook Struktur

Schadstoffgeprüfte, strukturierbare, stumpfmatte Innendispersionsfarbe

00282-001	StoLook Struktur F weiß	20 kg Eimer/480 kg Palette	7,32 €/kg
00282-002	StoLook Struktur F getönt	20 kg Eimer/480 kg Palette	7,90 €/kg
00571-001	StoLook Struktur G weiß	20 kg Eimer/480 kg Palette	7,68 €/kg
00571-002	StoLook Struktur G getönt	20 kg Eimer/480 kg Palette	8,31 €/kg
00282-005	StoLook Struktur F weiß	10 kg Eimer/270 kg Palette	8,14 €/kg
00282-006	StoLook Struktur F getönt	10 kg Eimer/270 kg Palette	8,84 €/kg

### StoSil Struktur

Konservierungsmittelfreie, strukturierbare, stumpfmatte Dispersionsilikat-Innenfarbe

04964-001	StoSil Struktur Fine weiß	20 kg Eimer/480 kg Palette	7,48 €/kg
04964-002	StoSil Struktur Fine getönt	20 kg Eimer/480 kg Palette	7,75 €/kg
04966-001	StoSil Struktur Medium weiß	20 kg Eimer/480 kg Palette	7,48 €/kg
04966-002	StoSil Struktur Medium getönt	20 kg Eimer/480 kg Palette	7,75 €/kg

### StoColor Dryonic® M

Fassadenfarbe mit Metalleffekt und Dryonic® Technology, bionisches Wirkprinzip für trockene Fassaden

		ca. Verbrauch	0,10 - 0,12 l/m <sup>2</sup> pro Anstrich, deckend 0,04 - 0,06 l/m <sup>2</sup> pro Anstrich, lasierend
09548-062	StoColor Dryonic M getönt	15 l Eimer/360 l Palette	39,70 €/l

### StoColor Isol W

Wässrige Isolier- und Renovierfarbe, Nassabrieb 1 und Deckvermögen 2 nach EN 13300

		ca. Verbrauch	0,13 - 0,15 l/m <sup>2</sup> pro Anstrich
00289-001	StoColor Isol W weiß	15 l Eimer/360 l Palette	21,39 €/l
00289-004	StoColor Isol W weiß	5 l Eimer/300 l Palette	22,61 €/l
00289-013	StoColor Isol W getönt	15 l Eimer/360 l Palette	22,59 €/l
00289-026	StoColor Isol W getönt	5 l Eimer/300 l Palette	23,86 €/l

### StoColor Isol

Lösemittelhaltige Isolier- und Renovierfarbe, Nassabrieb 2 und Deckvermögen 2 nach EN 13300

		ca. Verbrauch	0,13 - 0,15 l/m <sup>2</sup> pro Anstrich
00200-011	StoColor Isol weiß	12,5 l Eimer/300 l Palette	30,96 €/l
00200-012	StoColor Isol getönt	12,5 l Eimer/300 l Palette	32,68 €/l

### StoColor Isol Spray

Isoliergrund als Voranstrich

17072-021	StoColor Isol Spray weiß 400 ml	1 Dose/6 Stück Karton	15,31 €/St.
-----------	---------------------------------	-----------------------	-------------



## Abtönkonzentrate

### StoTint Aqua

Bindemittelfreie Abtönpaste

<b>02305-001</b>	StoTint Aqua ocker 0,5 l	1 Flasche/6 Stück Karton	76,83 €/St.
<b>02305-002</b>	StoTint Aqua umbra 0,5 l	1 Flasche/6 Stück Karton	76,83 €/St.
<b>02305-003</b>	StoTint Aqua oxidrot 0,5 l	1 Flasche/6 Stück Karton	82,97 €/St.
<b>02305-004</b>	StoTint Aqua oxidgrün 0,5 l	1 Flasche/6 Stück Karton	112,71 €/St.
<b>02305-005</b>	StoTint Aqua schwarz 0,5 l	1 Flasche/6 Stück Karton	72,48 €/St.
<b>02305-006</b>	StoTint Aqua zitronengelb 0,5 l	1 Flasche/6 Stück Karton	127,41 €/St.
<b>02305-007</b>	StoTint Aqua goldgelb 0,5 l	1 Flasche/6 Stück Karton	129,20 €/St.
<b>02305-008</b>	StoTint Aqua kobaltblau 0,5 l	1 Flasche/6 Stück Karton	167,41 €/St.
<b>02305-009</b>	StoTint Aqua ziegelrot 0,5 l	1 Flasche/6 Stück Karton	82,97 €/St.
<b>02305-010</b>	StoTint Aqua braun 0,5 l	1 Flasche/6 Stück Karton	76,83 €/St.
<b>02304-001</b>	StoTint Aqua Sortiment (10 Flaschen)	1 Karton/40 Stück Palette	935,28 €/St.

### StoColor Tint

Vollton- und Abtönfarbe auf Dispersionsbasis

<b>00316-001</b>	StoColor Tint Set (12 Tuben)	1 Eimer	212,70 €/St.
<b>00304-002</b>	StoColor Tint zitronengelb 0,75 l	1 Tube	20,83 €/St.
<b>00305-002</b>	StoColor Tint maisgelb 0,75 l	1 Tube	22,33 €/St.
<b>00306-002</b>	StoColor Tint ocker 0,75 l	1 Tube	16,34 €/St.
<b>00307-002</b>	StoColor Tint signalrot 0,75 l	1 Tube	27,83 €/St.
<b>00308-002</b>	StoColor Tint ziegelrot 0,75 l	1 Tube	16,82 €/St.
<b>00309-002</b>	StoColor Tint königsblau 0,75 l	1 Tube	21,63 €/St.
<b>00310-002</b>	StoColor Tint smaragdgrün 0,75 l	1 Tube	19,86 €/St.
<b>00311-002</b>	StoColor Tint laubgrün 0,75 l	1 Tube	22,06 €/St.
<b>00312-002</b>	StoColor Tint umbra 0,75 l	1 Tube	16,34 €/St.
<b>00313-002</b>	StoColor Tint zigarrenbraun 0,75 l	1 Tube	16,34 €/St.
<b>00314-002</b>	StoColor Tint rotbraun 0,75 l	1 Tube	16,34 €/St.
<b>00315-002</b>	StoColor Tint schwarz 0,75 l	1 Tube	14,93 €/St.

## Effektmaterialien

### StoEffect Terrazzo natur

Mischung aus Natursand

		<b>ca. Verbrauch</b>	0,20 kg/m <sup>2</sup> leichte Streuung 0,35 kg/m <sup>2</sup> bevorzugte, mittlere Streuung 0,45 kg/m <sup>2</sup> dichte Streuung
<b>04399-002</b>	StoEffect Terrazzo natur	25 kg Eimer/600 kg Palette	6,08 €/kg

### StoLook Lasura

Innen-Dispersionslasur, Nassabrieb 2 nach EN 13300

		<b>ca. Verbrauch</b>	0,06 l/m <sup>2</sup> pro Anstrich
<b>01328-001</b>	StoLook Lasura	2,5 l Eimer/180 l Palette	25,95 €/l

### StoSil Patina

Schadstoffgeprüfte, verarbeitungsfertige, stumpfmatte Dispersionsilikatlasur

		<b>ca. Verbrauch</b>	0,06 l/m <sup>2</sup> pro Arbeitsgang
<b>04970-003</b>	StoSil Patina transparent	15 l Eimer/360 l Palette	14,66 €/l
<b>04970-004</b>	StoSil Patina getönt	15 l Eimer/360 l Palette	15,98 €/l
<b>04970-001</b>	StoSil Patina transparent	2,5 l Eimer/180 l Palette	16,11 €/l
<b>04970-002</b>	StoSil Patina getönt	2,5 l Eimer/180 l Palette	17,40 €/l

**StoLook Diamant**

Transparente Dispersionsbeschichtung mit feinsten Effektpigmenten, Nassabrieb 2 nach EN 13300

		ca. Verbrauch	0,18 l/m <sup>2</sup> pro Anstrich
00317-001	StoLook Diamant		5 l Eimer/300 l Palette 43,69 €/l

**StoLook Punto Z**

Weißer Marmorsand für StoCalce Deco 0,5 - 1,0 mm

04240-001	StoLook Punto Z		6 kg Eimer/450 kg Palette 4,40 €/kg
-----------	-----------------	--	-------------------------------------

**StoLook Punto F**

Feinstes Marmorermehl bzw. Zieglmehl zum Tönen von StoCalce Veneziano und StoCalce Marmorino

04250-003	StoLook Punto F giallo mori		1 kg Eimer/192 kg Palette 13,31 €/kg
04253-003	StoLook Punto F rosso verona		1 kg Eimer/192 kg Palette 13,31 €/kg
04248-003	StoLook Punto F verde alpi		1 kg Eimer/192 kg Palette 13,31 €/kg
04252-003	StoLook Punto F nero ebano		1 kg Eimer/192 kg Palette 13,31 €/kg
04254-003	StoLook Punto F coccio pesto		1 kg Eimer/192 kg Palette 13,31 €/kg

**StoLook Oro/Argento/Rame**

Effektpulver in Gold, Silber, Kupfer für dekorative Techniken

04256-001	StoLook Oro 100 g		1 Dose/500 Stück Palette 46,88 €/St.
04257-001	StoLook Argento 100 g		1 Dose/500 Stück Palette 46,88 €/St.
04255-001	StoLook Rame 100 g		1 Dose/500 Stück Palette 46,88 €/St.

**StoLook Mica Grossa**

Grober Naturglimmer zum Einstreuen in StoCalce Deco

00164-001	StoLook Mica Grossa		0,2 kg Eimer/192 kg Palette 44,15 €/kg
-----------	---------------------	--	--

**StoLook Ballotini**

Transparente Glasperlenmischung

09538-002	StoLook Ballotini 180-300 mm		5 kg Eimer/360 kg Palette 8,31 €/kg
-----------	------------------------------	--	-------------------------------------

**StoLook Wax**

Transparentes Schutzwachs

		ca. Verbrauch	0,05 l/m <sup>2</sup> pro Arbeitsgang
01329-003	StoLook Wax		1 l Dose/8 l Karton 44,17 €/l

**StoLook Wax forte**

Transparentes Schutzwachs für feuchtebelastete Räume

		ca. Verbrauch	0,05 l/m <sup>2</sup> pro Arbeitsgang
01339-001	StoLook Wax forte 0,75 l		1 Dose/300 Stück Palette 58,27 €/St.

**StoColor Dryonic® M**

Fassadenfarbe mit Metalleffekt und Dryonic® Technology, bionisches Wirkprinzip für trockene Fassaden

		ca. Verbrauch	0,10 - 0,12 l/m <sup>2</sup> pro Anstrich, deckend 0,04 - 0,06 l/m <sup>2</sup> pro Anstrich, lasierend
09548-062	StoColor Dryonic M getönt		15 l Eimer/360 l Palette 39,70 €/l

**Sto-Siliciumcarbid**

Mineralische Effektsandmischung

		ca. Verbrauch	0,05 - 0,08 kg/m <sup>2</sup> leichte Streuung 0,08 - 0,16 kg/m <sup>2</sup> mittlere Streuung 0,16 - 0,38 kg/m <sup>2</sup> dichte Streuung
14217-002	Sto-Siliciumcarbid F 54		25 kg Sack/1000 kg Palette 8,61 €/kg
14218-002	Sto-Siliciumcarbid F 20		25 kg Sack/1000 kg Palette 8,91 €/kg
14219-002	Sto-Siliciumcarbid F 14		25 kg Sack/1000 kg Palette 9,15 €/kg





# Innenbeläge

222 Überblick Wand- und Deckenbeläge

## Wand- und Deckenbeläge

- 222 Verklebung
- 222 Glasvliese
- 223 Cellulosevliese
- 223 Glasdekogewebe
- 223 Fototapete
- 224 Raufaser





## Die Wand- und Deckenbeläge im Überblick

Produkt	Produkteigenschaften					Lösung		Gestaltung
	Prüfsiegel	Tapeziermaschinengeeignet	Aqua-Quick-Technologie	Pigmentiert erhältlich	Wandklebverfahren	Rissüberbrückend	Mechanische Belastbarkeit	Gestaltungsvielfalt
StoTap Pro <sup>1)</sup>		■ ■	■	■	■ ■	■	■ ■	■ ■
StoTex Avantgarde		■ ■			■ ■	■	■	■
StoTex Classic		■ ■	■	■	■ ■	■	■	■
StoTap Individual		■ ■	■	■	■ ■	■	■	■ ■
StoEuro Trend		■ ■						□

- ■ sehr gut
- gut
- bedingt

<sup>1)</sup> Produkteigenschaften variieren je nach Artikel

## Verklebung

## StoColl Tex

Gewebekleber auf Dispersionsbasis

		ca. Verbrauch	0,18 - 0,25 kg/m <sup>2</sup> je nach Gewebeat und Untergrund	
00828-026	StoColl Tex	16 kg Eimer/384 kg Palette	4,84 €/kg	

## Metylan TG/NP

Tapetenkleister

00590-001	Metylan TG 500 gr.	1 Pack/10 Stück Karton	29,55 €/St.
01356-001	Metylan NP 1 kg	1 Pack/4 Stück Karton	34,36 €/St.

## Metylan NP Power Granulat plus

Tapetenkleister

01356-002	Metylan NP Power Granulat plus 5 kg	1 Eimer/40 Stück Palette	189,67 €/St.
-----------	-------------------------------------	--------------------------	--------------

## Glasvliese

## StoTap Pro 100 S

Glasvliese, naturweiß

		ca. Verbrauch	1,00 m <sup>2</sup> /m <sup>2</sup> Gewicht ca. 35 g/m <sup>2</sup>	
02509-001	StoTap Pro 100 S Malervlies ca. 1 x 50 m	50 m <sup>2</sup> Rolle/50,00 m <sup>2</sup> Karton	1,96 €/m <sup>2</sup>	

## StoTap Pro 100 P

Schadstoffgeprüftes Glasvliese, weiß pigmentiert

		ca. Verbrauch	1,00 m <sup>2</sup> /m <sup>2</sup> Gewicht ca. 195 g/m <sup>2</sup>	
02527-001	StoTap Pro 100 P weißpig. Malervlies ca. 1 x 50 m	50 m <sup>2</sup> Rolle/1750 m <sup>2</sup> Palette	3,89 €/m <sup>2</sup>	

## StoTap Pro 100 A

Schadstoffgeprüftes Glasvliese, weiß pigmentiert mit wasseraktivierbarer Klebefläche

		ca. Verbrauch	1,00 m <sup>2</sup> /m <sup>2</sup> Gewicht ca. 215 g/m <sup>2</sup>	
09337-001	StoTap Pro 100 A	25 m <sup>2</sup> Rolle/600 m <sup>2</sup> Palette	5,54 €/m <sup>2</sup>	



## Cellulosevliese

### StoTap Pro 500

Cellulosevlies, weiß

		ca. Verbrauch	1,33 m <sup>2</sup> /m <sup>2</sup> Gewicht ca. 150 - 160 g/m <sup>2</sup>
02513-001	StoTap Pro 500 ca. 0,75 x 25 m pro Rolle	25 m Rolle/50 m Karton	3,18 €/m

## Glasdekogewebe

### StoTex Avantgarde

Schadstoffgeprüftes Glasdekogewebe in exklusiven Strukturen, naturweiß

		ca. Verbrauch	1,00 m <sup>2</sup> /m <sup>2</sup>
02908-001	StoTex Avantgarde Linea	25 m <sup>2</sup> Rolle/25,00 m <sup>2</sup> Karton	12,97 €/m <sup>2</sup>
02915-001	StoTex Avantgarde Dune	25 m <sup>2</sup> Rolle/25,00 m <sup>2</sup> Karton	12,97 €/m <sup>2</sup>
04915-001	StoTex Avantgarde Mikado	25 m <sup>2</sup> Rolle/25,00 m <sup>2</sup> Karton	12,97 €/m <sup>2</sup>

### StoTex Classic S

Schadstoffgeprüftes Glasdekogewebe in klassischen Strukturen, naturweiß

		ca. Verbrauch	1,00 m <sup>2</sup> /m <sup>2</sup>
02531-001	StoTex Classic 205 S Superfein	50 m <sup>2</sup> Rolle/1200 m <sup>2</sup> Palette	5,82 €/m <sup>2</sup>
02529-005	StoTex Classic 210 S Fein	50 m <sup>2</sup> Rolle/50,00 m <sup>2</sup> Karton	4,48 €/m <sup>2</sup>
02520-003	StoTex Classic 215 S Fein	50 m <sup>2</sup> Rolle/50,00 m <sup>2</sup> Karton	5,16 €/m <sup>2</sup>
02980-004	StoTex Classic 220 S Mittel	50 m <sup>2</sup> Rolle/50,00 m <sup>2</sup> Karton	5,56 €/m <sup>2</sup>
02500-001	StoTex Classic 225 S Mittel	50 m <sup>2</sup> Rolle/50,00 m <sup>2</sup> Karton	4,71 €/m <sup>2</sup>
02526-003	StoTex Classic 235 S Supergrob	25 m <sup>2</sup> Rolle/25,00 m <sup>2</sup> Karton	6,35 €/m <sup>2</sup>
02981-002	StoTex Classic 240 S Doppelfaden	25 m <sup>2</sup> Rolle/25,00 m <sup>2</sup> Karton	5,75 €/m <sup>2</sup>
02501-001	StoTex Classic 245 S Feinjute	50 m <sup>2</sup> Rolle/50,00 m <sup>2</sup> Karton	7,05 €/m <sup>2</sup>
02528-002	StoTex Classic 265 S Fischgrat	25 m <sup>2</sup> Rolle/25,00 m <sup>2</sup> Karton	6,24 €/m <sup>2</sup>

### StoTex Classic P

Schadstoffgeprüftes Glasdekogewebe in klassischen Strukturen, weiß pigmentiert

		ca. Verbrauch	1,00 m <sup>2</sup> /m <sup>2</sup>
02554-001	StoTex Classic 205 P Superfein	50 m <sup>2</sup> Rolle/50,00 m <sup>2</sup> Karton	6,24 €/m <sup>2</sup>
02549-001	StoTex Classic 210 P Fein	50 m <sup>2</sup> Rolle/50,00 m <sup>2</sup> Karton	5,43 €/m <sup>2</sup>
02553-002	StoTex Classic 220 P Mittel	50 m <sup>2</sup> Rolle/50,00 m <sup>2</sup> Karton	5,80 €/m <sup>2</sup>

### StoTex Classic A

Schadstoffgeprüftes Glasdekogewebe in klassischen Strukturen, weiß pigmentiert mit wasseraktivierbarer Klebefläche

		ca. Verbrauch	1,00 m <sup>2</sup> /m <sup>2</sup>
04917-001	StoTex Classic 205 A Superfein	50 m <sup>2</sup> Rolle/50,00 m <sup>2</sup> Karton	7,74 €/m <sup>2</sup>
02539-001	StoTex Classic 210 A Fein	50 m <sup>2</sup> Rolle/50,00 m <sup>2</sup> Karton	5,82 €/m <sup>2</sup>
02540-001	StoTex Classic 220 A Mittel	25 m <sup>2</sup> Rolle/25,00 m <sup>2</sup> Karton	7,11 €/m <sup>2</sup>

## Fototapeten

### StoTap Individual

Einzigartige Fototapete auf einer wasseraktivierbaren Klebefläche mit frei wählbaren Motiven

		ca. Verbrauch	1,00 m <sup>2</sup> /m <sup>2</sup>
00271-001	StoTap Individual Collection	m <sup>2</sup>	110,20 €/m <sup>2</sup>
00271-002	StoTap Individual Print	m <sup>2</sup>	110,20 €/m <sup>2</sup>

### StoTap AquaBox Light

Wasserwanne zur Verarbeitung von wasseraktivierbaren Tapetenrollen mit einer Breite von 100 cm

08379-038	StoTap AquaBox Light	1 Karton	139,32 €/St.
-----------	----------------------	----------	--------------



## Raufaser

### StoEuro Trend

Dreilagige Raufasertapete

<b>03490-001</b>	StoEuro Trend mittel, 0,53 x 33,5 m	6 Stück Karton/144 Stück Palette	18,78 €/St.
<b>03489-001</b>	StoEuro Trend mittel, 0,75 x 125 m	1 Karton/24 Stück Palette	78,66 €/St.
<b>03488-001</b>	StoEuro Trend grob, 0,53 x 33,5 m	6 Stück Karton/144 Stück Palette	18,78 €/St.
<b>03487-001</b>	StoEuro Trend grob, 0,75 x 125 m	1 Karton/24 Stück Palette	78,66 €/St.



# Akustik



Wie man einen Raum wahrnimmt, hängt wesentlich auch von seinen Klangeigenschaften ab. Unsere StoSilent Akustiksysteme sind aus langjähriger Forschung zur Raumakustik hervorgegangen. Sie optimieren den Raumklang und ermöglichen durch eine Vielzahl an Abschlusschichtungen und Farben auch optische Harmonie.

Aus Liebe zum Bauen. **Bewusst bauen.**





# Akustik

228 Überblick Akustiksysteme

## Akustiksysteme

230 StoSilent Distance C

231 StoSilent Distance S

232 StoSilent Distance F

## Geklebte Akustiksysteme

234 StoSilent Direct

236 StoSilent Frame

## Akustikputzsysteme

238 StoSilent Compact Sil

240 StoSilent Compact Miral

## 243 Systemkomponenten

### Akustikelemente

249 StoSilent Modular





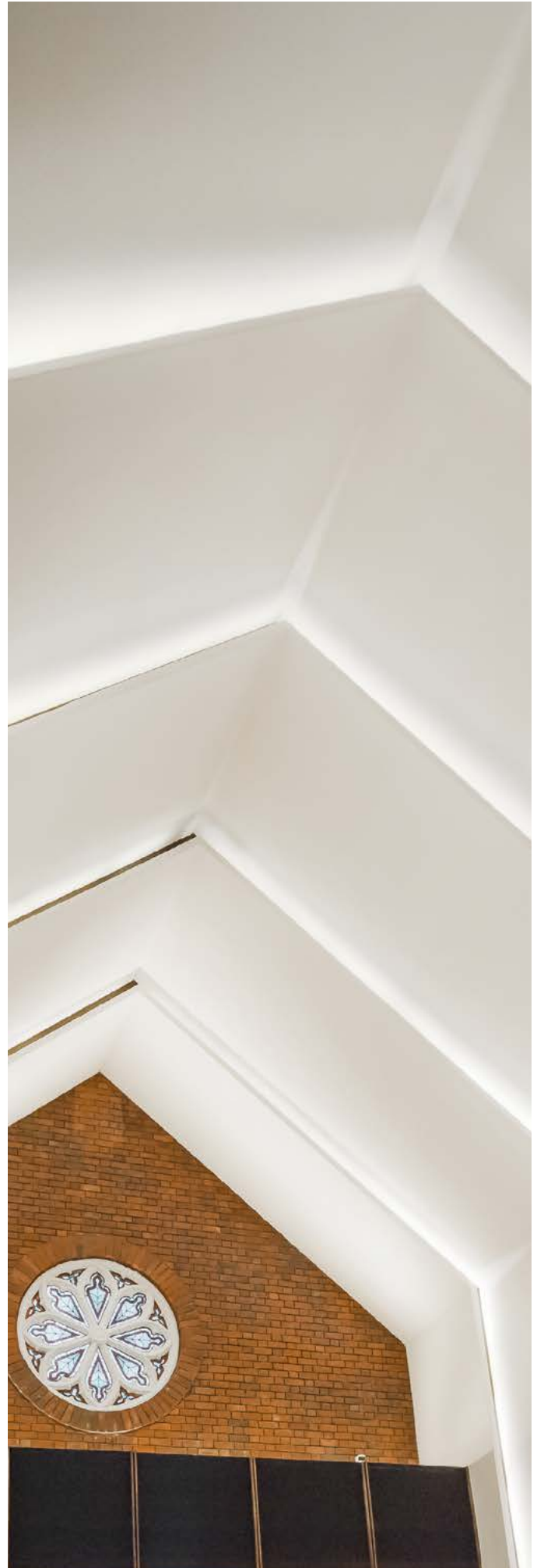









## 249 Akustikrenovierung

## 250 Zubehör





## StoSilent: ein Überblick

System		1 — Trageebene	2 — Absorberebene	3 — Materialebene		
Kategorie	Systemname	Unterkonstruktion	akustisch wirksame Ebene	Schlussbeschichtung	Farbspektrum	
Akustiksysteme	StoSilent Distance C	 niveaugleiche Unterkonstruktion	StoSilent Board 205 C  Absorber aus Blähglasgranulat	StoSilent Decor	■ ■	
		StoSilent Distance S	 höhenversetzte Unterkonstruktion	StoSilent Board 105 C	StoSilent Top Basic weiß	■
				StoSilent Board 110 S	StoSilent Top Finish	■ ■
	StoSilent Distance F	 gebogene, höhenversetzte Unterkonstruktion	StoSilent Board 100 S  Absorber aus Blähglasgranulat	StoSilent Top Basic weiß	■	
			StoSilent Board 310 F	StoSilent Top Finish	■	
	Geklebte Akustiksysteme	StoSilent Direct	 tragende Deckenkonstruktion mit Grundbeschichtung	StoSilent Board MW 100  Sandwichplatte aus Blähglasgranulat und Steinwolle	sichtbare Fugen unbeschichtet	
sichtbare Fugen StoColor Climasan						
sichtbare Fugen StoSilent Decor						
StoSilent Frame	 tragende Deckenkonstruktion mit Grundbeschichtung	StoSilent Board R 400  Absorber aus gesintertem Blähglasgranulat	fugenlos StoMiral AP			
			fugenlos StoSilent Decor			
Akustikputzsysteme	StoSilent Compact	 tragende Deckenkonstruktion mit Grundbeschichtung		fugenlos StoSilent Top Basic weiß		
				fugenlos StoSilent Top Finish		
Akustikmodule	StoSilent Modular	 horizontale Abhängung	StoSilent Board R 400	werkseitige Farbbeschichtung	■ ■	
			StoSilent Modular 100  Absorberelement	StoSilent Sil AP mit StoSilent Decor	■ ■	
Akustikmodule	StoSilent Modular	 horizontale Abhängung	StoSilent Modular 230  Absorberelement	StoSilent Miral AP optional StoColor Silent	■ ■	
			StoSilent Modular 230  Absorberelement	unbeschichtete Vliesoberfläche		
				werkseitige fein strukturierte Farbbeschichtung	■ ■	

■ ■ sehr gut  
■ gut



Systemeigenschaften		Einsatzbereich Innenraum		Gekrümmte Flächen
Maximalwert Schallabsorption $\alpha_w$	Brandverhalten (Klasse)	Decke	Wand	
0,70 (L) <sup>1)</sup>	A2-s1, d0	■ ■ ■	■	■
0,55		■ ■	■ ■	■
0,65 (L) <sup>1)</sup>		■ ■	■ ■	
0,95 <sup>1)</sup>		■ ■	■ ■	
0,65 (L) <sup>1)</sup>		■ ■	■ ■	
0,80 <sup>1)</sup>		■ ■	■ ■	
0,65				
0,80				
0,80				
0,45 (H)	B-s1, d0	■ ■	■	■ ■
1,00	A2-s1, s0	■ ■	■ ■	■
0,95		■ ■	■ ■	■
1,00		■ ■	■	■ ■
0,85		■ ■	■	■ ■
0,80				
0,75 (einlagig)		■ ■	■ ■	■ ■
0,65 (L) (mit Zwischenbeschichtung)		■ ■	■ ■	
0,65		■ ■	■ ■	
abhängig von Anordnung und Menge		■ ■	■ ■	
0,45 (MH)	C-s1, d0	■ ■	■ ■	■ ■
0,30 (H) 15 mm	A2-s1, d0	■ ■	■ ■	■ ■
0,50 (MH) 25 mm				
abhängig von Abhängehöhe, Menge und Anordnung	B-s1, d0	■ ■	■ ■	
	A2-s1, d0 (Platte) C-s3, d0 (Vlies)			

# StoSilent Distance C

## Abgehängtes, geklebtes Akustiksystem für ebene, fugenlose Flächen

### Systemvorteile

- verklebte Akustikplatten
- breitbandige, harmonische Schallabsorption
- optimierte Montagezeit
- optimierte Trocknungszeit
- fugenlos bis 200 m<sup>2</sup> verlegbar
- einfache Verarbeitung durch homogene Plattenstruktur und geringes Plattengewicht

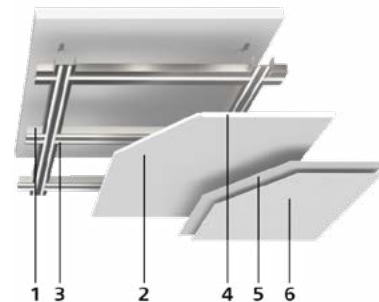

- 1 Unterkonstruktion
- 2 Akustikplatte
- 3 Verklebung
- 4 Randabschluss
- 5 Zwischenbeschichtung
- 6 Schlussbeschichtung

### Übersicht StoSilent Distance C

<b>Anwendung</b>	<ul style="list-style-type: none"> <li>• innen</li> <li>• zur Lärminderung</li> <li>• zur Reduzierung des Nachhall</li> <li>• für ebene Wandflächen und Deckenflächen</li> <li>• für hinterlüftete Wandflächen und Deckenflächen</li> <li>• als Konstruktion mit Hohlraum</li> </ul>
<b>Befestigung</b>	<ul style="list-style-type: none"> <li>• niveaugleiche Unterkonstruktion</li> <li>• Metall-Unterkonstruktion gemäß EN 13964 mit Noniusabhängern</li> </ul>
<b>Brandverhalten</b>	<ul style="list-style-type: none"> <li>• Brandverhalten: Klasse A2-s1, d0 gemäß EN 13501-1, nichtbrennbar</li> </ul>
<b>Schallabsorption</b>	<ul style="list-style-type: none"> <li>• <math>\alpha_w</math> bis 0,95, abhängig von: <ul style="list-style-type: none"> <li>- Akustikplatte</li> <li>- Beschichtung</li> <li>- Abhängehöhe</li> </ul> </li> </ul>
<b>Nachhaltigkeit</b>	<ul style="list-style-type: none"> <li>• Trägerplatte aus 88 Vol.-% recyceltem Altglas</li> <li>• frei von künstlichen Mineralfasern</li> </ul>
<b>Gestaltungsmöglichkeiten</b>	<ul style="list-style-type: none"> <li>• Akustikputz mit feiner Oberfläche: StoSilent Top</li> <li>• Akustik-Spritzputz mit strukturierter Oberfläche: StoSilent Decor</li> </ul>
<b>Farbspektrum</b>	<ul style="list-style-type: none"> <li>• tönbar nach StoColor System</li> </ul>
<b>Verarbeitung</b>	<ul style="list-style-type: none"> <li>• umfangreiche Detaillösungen</li> <li>• einfache Montage durch geringes Plattengewicht</li> <li>• schnelle, optimierte Montage und verkürzte Trocknung</li> </ul>
<b>Hinweise</b>	<ul style="list-style-type: none"> <li>• für Wandbereiche außerhalb mechanischer Beanspruchung</li> <li>• nicht geeignet für Spritzwasserbereiche</li> </ul>
<b>Zulassungen/Normen</b>	Es gelten die jeweiligen europäischen und /oder nationalen Zulassungen.

# StoSilent Distance S

## Abgehängtes, geschraubtes Akustiksystem für ebene, belüftete, fugenlose Flächen

### Systemvorteile

- verschraubte Akustikplatten
- mit luftdichter Kaschierung
- breitbandige, harmonische Schallabsorption
- fugenlos bis 200 m<sup>2</sup> verlegbar

### Übersicht StoSilent Distance S

<b>Anwendung</b>	<ul style="list-style-type: none"> <li>• innen</li> <li>• zur Lärminderung</li> <li>• zur Reduzierung des Nachhall</li> <li>• für ebene Wandflächen und Deckenflächen</li> <li>• für hinterlüftete Wandflächen und Deckenflächen</li> <li>• als Konstruktion mit Hohlraum</li> </ul>
<b>Befestigung</b>	<ul style="list-style-type: none"> <li>• höhenversetzte Unterkonstruktion</li> <li>• Metall-Unterkonstruktion gemäß EN 13964 mit Noniusabhängern</li> </ul>
<b>Brandverhalten</b>	<ul style="list-style-type: none"> <li>• Brandverhalten: Klasse A2-s1, d0 gemäß EN 13501-1, nichtbrennbar</li> </ul>
<b>Schallabsorption</b>	<ul style="list-style-type: none"> <li>• Beschichtung StoSilent Top</li> <li>- StoSilent Board 100 S: <math>\alpha_w</math> nach EN 11654 max. 0,80</li> <li>- StoSilent Board 200: <math>\alpha_w</math> nach EN</li> <li>• Beschichtung StoSilent Decor</li> <li>- StoSilent Board 110 S: <math>\alpha_w</math> nach EN 11654 max. 0,80</li> <li>- StoSilent Board 210: <math>\alpha_w</math> nach EN 11654 max. 0,55</li> <li>• Werte abhängig von der Konstruktionshöhe</li> </ul>
<b>Nachhaltigkeit</b>	<ul style="list-style-type: none"> <li>• Trägerplatte aus 88 Vol.-% recyceltem Altglas</li> <li>• frei von künstlichen Mineralfasern</li> </ul>
<b>Gestaltungsmöglichkeiten</b>	<ul style="list-style-type: none"> <li>• Akustikputz mit feiner Oberfläche: StoSilent Top</li> <li>• Akustik-Spritzputz mit strukturierter Oberfläche: StoSilent Decor</li> </ul>
<b>Farbspektrum</b>	<ul style="list-style-type: none"> <li>• tönbar nach StoColor System</li> </ul>
<b>Verarbeitung</b>	<ul style="list-style-type: none"> <li>• umfangreiche Detaillösungen</li> <li>• einfache Montage durch geringes Plattengewicht</li> </ul>
<b>Hinweise</b>	<ul style="list-style-type: none"> <li>• für Wandbereiche außerhalb mechanischer Beanspruchung</li> <li>• nicht geeignet für Spritzwasserbereiche</li> </ul>
<b>Zulassungen/Normen</b>	Es gelten die jeweiligen europäischen und /oder nationalen Zulassungen.

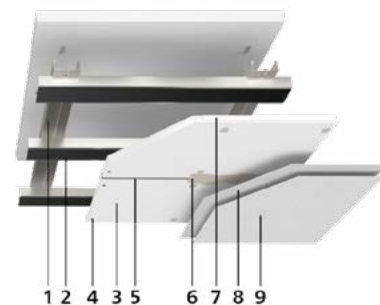

- 1 Unterkonstruktion
- 2 Abdichtung
- 3 Akustikplatte
- 4 Befestigung geschraubt, Plattenstöße verklebt
- 5 Verklebung
- 6 Spachtelung
- 7 Randabschluss
- 8 Zwischenbeschichtung
- 9 Schlussbeschichtung

# StoSilent Distance F

## Abgehängtes, geschraubtes Akustiksystem für gebogene, belüftete, fugenlose Flächen

### Systemvorteile

- verschraubte Akustikplatten
- biegsam ab Radien von 5 m
- mit luftdichter Kaschierung
- hohe Schallabsorption

### Übersicht StoSilent Distance F

<b>Anwendung</b>	<ul style="list-style-type: none"> <li>• innen</li> <li>• zur Lärminderung</li> <li>• zur Reduzierung des Nachhall</li> <li>• für gebogene Wandflächen und Deckenflächen</li> <li>• für hinterlüftete Wandflächen und Deckenflächen</li> <li>• als Konstruktion mit Hohlraum</li> </ul>
<b>Befestigung</b>	<ul style="list-style-type: none"> <li>• höhenversetzte, gebogene Unterkonstruktion</li> <li>• Metall-Unterkonstruktion gemäß EN 13964 mit Noniusabhängern</li> </ul>
<b>Brandverhalten</b>	<ul style="list-style-type: none"> <li>• Brandverhalten: Klasse B-s1, d0 gemäß EN 13501-1, schwer entflammbar</li> </ul>
<b>Schallabsorption</b>	<ul style="list-style-type: none"> <li>• Beschichtung StoSilent Decor</li> <li>- StoSilent Board 310 F: <math>\alpha_w</math> nach EN 11654: max. 0,45</li> <li>• Werte abhängig von der Konstruktionshöhe</li> </ul>
<b>Nachhaltigkeit</b>	<ul style="list-style-type: none"> <li>• Trägerplatte aus 88 Vol.-% recyceltem Altglas</li> <li>• frei von künstlichen Mineralfasern</li> </ul>
<b>Gestaltungsmöglichkeiten</b>	<ul style="list-style-type: none"> <li>• Akustik-Spritzputz mit strukturierter Oberfläche: StoSilent Decor</li> </ul>
<b>Farbspektrum</b>	<ul style="list-style-type: none"> <li>• tönbar nach StoColor System</li> </ul>
<b>Verarbeitung</b>	<ul style="list-style-type: none"> <li>• umfangreiche Detaillösungen</li> <li>• einfache Montage durch geringes Plattengewicht</li> </ul>
<b>Hinweise</b>	<ul style="list-style-type: none"> <li>• für Wandbereiche außerhalb mechanischer Beanspruchung</li> <li>• nicht geeignet für Spritzwasserbereiche</li> </ul>
<b>Zulassungen/Normen</b>	Es gelten die jeweiligen europäischen und /oder nationalen Zulassungen.

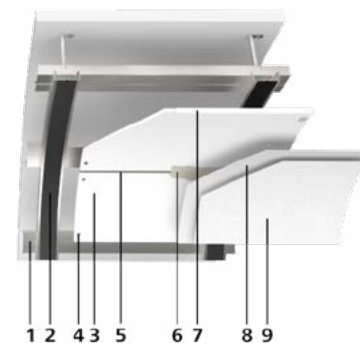

- 1 Unterkonstruktion
- 2 Abdichtung
- 3 Akustikplatte
- 4 Befestigung geschraubt, Plattenstöße verklebt
- 5 Verklebung
- 6 Spachtelung
- 7 Randabschluss
- 8 Zwischenbeschichtung
- 9 Schlussbeschichtung





## Systembeschreibung StoSilent Distance

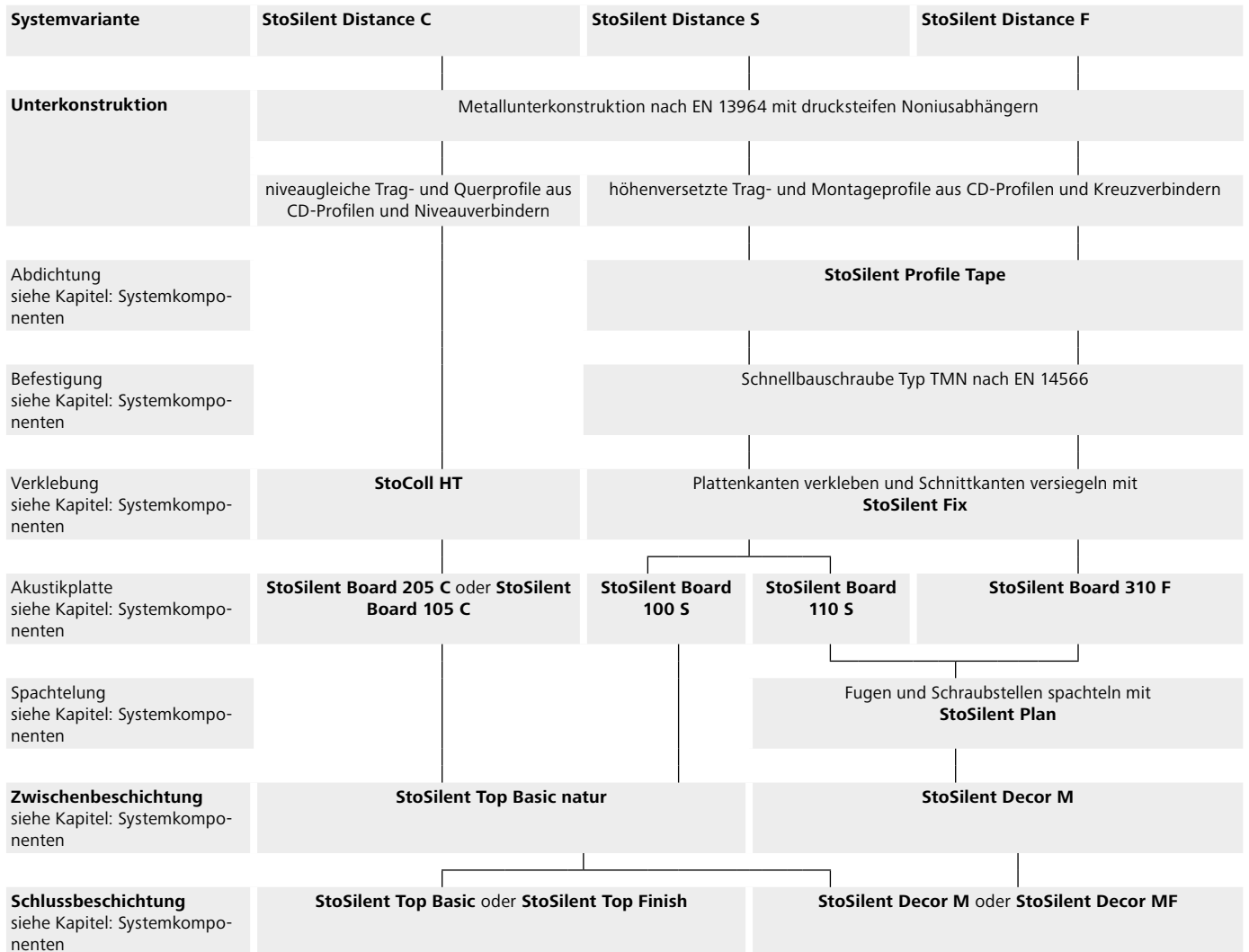

# StoSilent Direct

## Direkt geklebtes Akustiksystem für fugenlose Flächen

### Systemvorteile

- Verkürzung der Nachhallzeit
- Lärminderung
- geringer Verlust an Raumhöhe
- einfache Verarbeitung

### Übersicht StoSilent Direct

<b>Anwendung</b>	<ul style="list-style-type: none"> <li>• innen</li> <li>• zur Lärminderung</li> <li>• zur Reduzierung des Nachhall</li> <li>• für Decken und obere Wandbereiche</li> <li>• für planebene und gebogene Wandflächen und Deckenflächen</li> </ul>
<b>Befestigung</b>	• vollflächige Verklebung direkt auf den Untergrund
<b>Brandverhalten</b>	<ul style="list-style-type: none"> <li>• Brandverhalten: Klasse A2-s1, d0 gemäß EN 13501-1, nichtbrennbar</li> <li>• Feuerwiderstandsklasse REI60 gemäß EN 13501-2 (Holzbalkendecke) Klassifizierungsbericht Nr. KB 3.2/19-423-1</li> <li>• Brandschutzbekleidung der Klasse K260 Klassifizierungsbericht Nr. KB 3.2/19-423-2</li> </ul>
<b>Schallabsorption</b>	<ul style="list-style-type: none"> <li>• fugenlos, Beschichtung StoSilent Top Finish auf StoSilent Top Basic: <math>\alpha_w</math> nach EN 11654 max. 0,60</li> <li>• fugenlos, Beschichtung StoSilent Top Basic weiß auf StoSilent Top Basic: <math>\alpha_w</math> nach EN 11654 max. 0,75</li> <li>• fugenlos, Beschichtung StoSilent Decor M auf StoSilent Top Basic: <math>\alpha_w</math> nach EN 11654 max. 0,80</li> <li>• sichtbare Fuge, Beschichtung StoSilent Decor M: <math>\alpha_w</math> nach EN 11654 max. 1,00</li> <li>• sichtbare Fuge, Beschichtung StoColor Climasan: <math>\alpha_w</math> nach EN 11654 max. 0,95</li> <li>• sichtbare Fuge, ohne Beschichtung: <math>\alpha_w</math> nach EN 11654 max. 1,00</li> <li>• Werte jeweils abhängig von der Systemdicke</li> </ul>
<b>Gestaltungsmöglichkeiten</b>	<ul style="list-style-type: none"> <li>• Akustikputz mit feiner Oberfläche: StoSilent Top</li> <li>• Akustik-Spritzputz mit strukturierter Oberfläche: StoSilent Decor</li> <li>• Akustik-Spritzputz mit rauer Oberfläche: StoSilent Miral AP</li> <li>• Farbbeschichtung mit sichtbarer Fuge</li> <li>• ohne Beschichtung mit sichtbaren Fugen</li> </ul>
<b>Farbspektrum</b>	• tönbar nach StoColor System
<b>Verarbeitung</b>	• umfangreiche Detaillösungen
<b>Zulassungen/Normen</b>	Es gelten die jeweiligen europäischen und /oder nationalen Zulassungen.

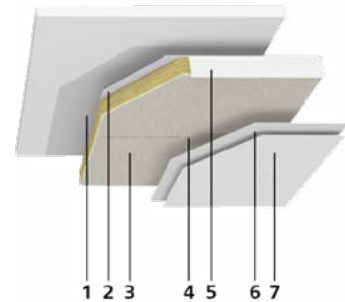

- 1 Grundbeschichtung
- 2 Verklebung
- 3 Akustikplatte
- 4 Spachtelung
- 5 Randabschluss
- 6 Zwischenbeschichtung
- 7 Schlussbeschichtung



## Systembeschreibung StoSilent Direct

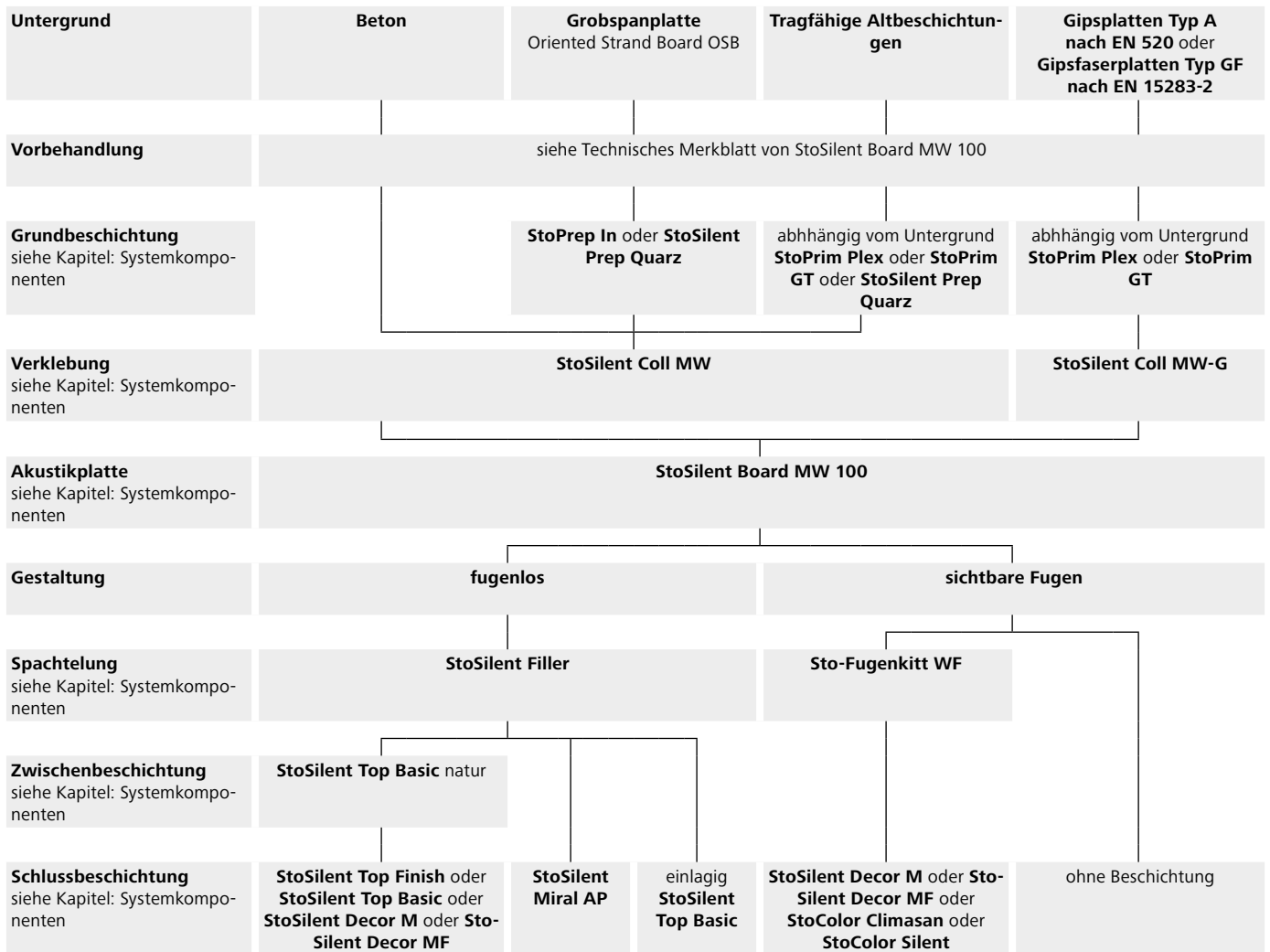



# StoSilent Frame

## Direkt geklebtes Akustiksystem für Deckenkanten

### Systemvorteile

- Verkürzung der Nachhallzeit
- Lärminderung
- ohne Verlust an Raumhöhe
- einfache, schnelle Verarbeitung
- besteht zu 95 % aus Recyclingmaterial

### Übersicht StoSilent Frame

<b>Anwendung</b>	<ul style="list-style-type: none"> <li>• innen</li> <li>• zur Lärminderung</li> <li>• zur Reduzierung des Nachhall</li> <li>• für Deckenkanten</li> <li>• für planebene Flächen</li> </ul>
<b>Befestigung</b>	• vollflächige Verklebung direkt auf den Untergrund
<b>Brandverhalten</b>	• Brandverhalten: Klasse A2-s1, d0 gemäß EN 13501-1, nichtbrennbar
<b>Schallabsorption</b>	<ul style="list-style-type: none"> <li>• abhängig von:               <ul style="list-style-type: none"> <li>- Anordnung</li> <li>- Menge</li> </ul> </li> </ul>
<b>Nachhaltigkeit</b>	<ul style="list-style-type: none"> <li>• besteht zu 95 % aus Recyclingmaterial</li> <li>• frei von künstlichen Mineralfasern</li> </ul>
<b>Farbspektrum</b>	<ul style="list-style-type: none"> <li>• Standardfarbton: Lichtgrau (ca. RAL 7035)</li> <li>• werkseitige Beschichtung tönbar nach RAL-Farbtonfächer</li> </ul>
<b>Verarbeitung</b>	<ul style="list-style-type: none"> <li>• umfangreiche Detaillösungen</li> <li>• saubere und wirtschaftliche Verarbeitung</li> </ul>

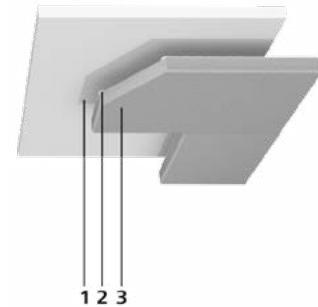

- 1 Grundbeschichtung  
2 Verklebung  
3 Akustikplatte



## Systembeschreibung StoSilent Frame

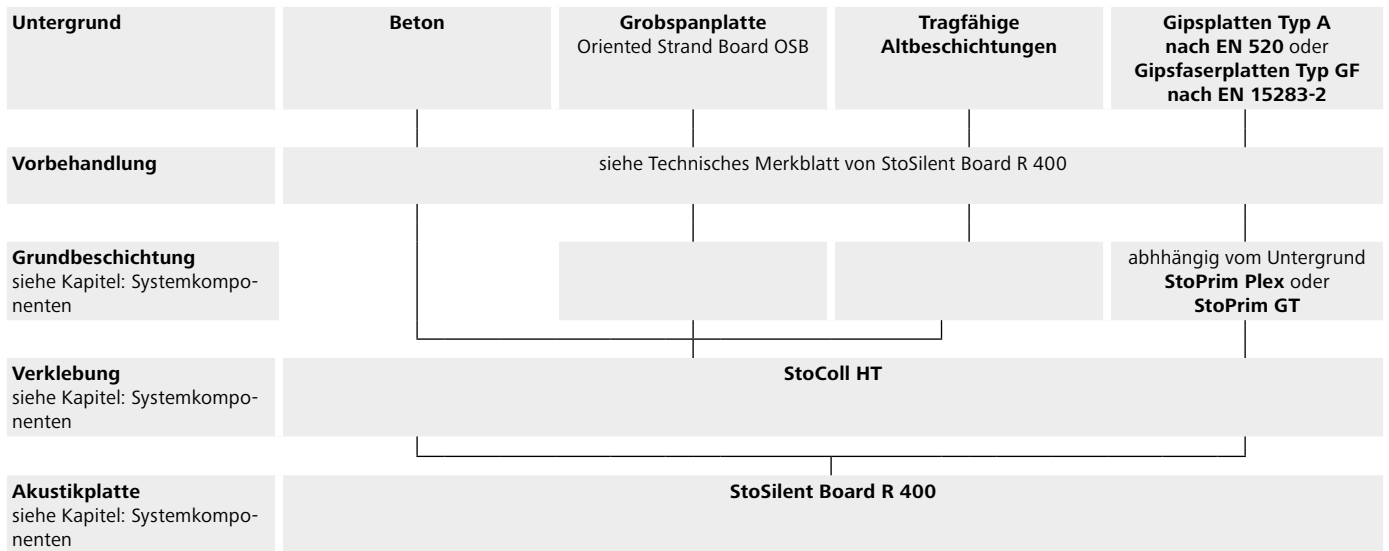

# StoSilent Compact Sil

## Silikatisches Akustikputzsystem mit fein strukturierter Putzbeschichtung

### Systemvorteile

- poröse dekorative Beschichtung
- geringes Gewicht
- gute Schallabsorption im mittleren und hohen Frequenzbereich

### Übersicht StoSilent Compact Sil

<b>Anwendung</b>	<ul style="list-style-type: none"> <li>• innen</li> <li>• für Decken und obere Wandbereiche</li> <li>• nicht anwenden in Solebädern, Dampfbädern und auf Gipsfaser-Platten</li> <li>• für ebene Flächen und Tonnengewölbe</li> </ul>
<b>Brandverhalten</b>	• Brandverhalten (Klasse) gemäß EN 13501-1: C-s1, d0
<b>Schallabsorption</b>	<ul style="list-style-type: none"> <li>• Beschichtung StoSilent Decor: <math>\alpha_w</math> nach EN 11654 max. 0,45 (MH)</li> <li>• Werte abhängig von der Art der Verarbeitung</li> </ul>
<b>Gestaltungsmöglichkeiten</b>	<ul style="list-style-type: none"> <li>• Akustik-Spritzputz mit strukturierter Oberfläche und feiner Körnung mit StoSilent Decor M oder StoSilent Decor MF</li> <li>• vielfältige farbliche Gestaltungsmöglichkeiten</li> </ul>
<b>Farbspektrum</b>	<ul style="list-style-type: none"> <li>• Weiß (ca. RAL 9010)</li> <li>• tönbar nach StoColor System</li> </ul>
<b>Verarbeitung</b>	<ul style="list-style-type: none"> <li>• von geschulten Facharbeitern</li> <li>• mehrlagig</li> <li>• Dicke: 25 mm</li> </ul>
<b>Zulassungen/ Normen</b>	Es gelten die jeweiligen europäischen und /oder nationalen Zulassungen.

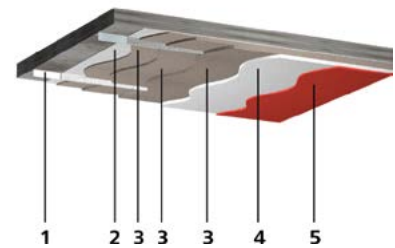

- 1 Systemprofil
- 2 Grundierung
- 3 Zwischenbeschichtung
- 4 Zwischenbeschichtung
- 5 Schlussbeschichtung



## Systembeschreibung StoSilent Compact Sil

<b>Systemprofil</b> siehe Kapitel: Systemkomponenten	<b>StoSilent Profile PL</b> <b>Sto-Steinpaste</b>
<b>Grundbeschichtung</b> siehe Kapitel: Systemkomponenten	<b>StoPrim Plex</b> oder <b>StoPrim GT</b> <b>StoSilent Prep Quarz</b>
<b>Zwischenbeschichtung</b> siehe Kapitel: Systemkomponenten	1. und 2. Lage <b>StoSilent Sil AP Comp. A</b> mit <b>StoSilent Sil AP Comp. B</b>
	3. Lage <b>StoSilent Sil AP Comp. A</b> mit <b>StoSilent Sil AP Comp. C</b>
<b>Schlussbeschichtung</b> siehe Kapitel: Systemkomponenten	<b>StoSilent Decor M</b> <b>StoSilent Decor MF</b>
<b>Zubehör</b> siehe Kapitel: Zubehör	<b>StoSilent Profile AS</b> und <b>StoSilent Profile PL</b> <b>Sto-Steinpaste</b>

# StoSilent Compact Miral

## Mineralisches Akustikputzsystem mit rauer Putzbeschichtung

### Systemvorteile

- poröse Beschichtung
- geringes Gewicht
- gute Schallabsorption im mittleren und hohen Frequenzbereich

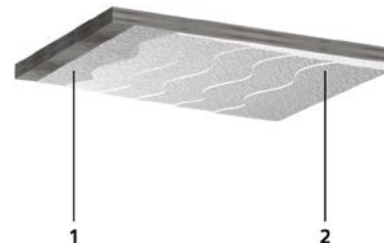

1 Grundierung  
2 Schlussbeschichtung

### Übersicht StoSilent Compact Miral

<b>Anwendung</b>	<ul style="list-style-type: none"> <li>• innen</li> <li>• für Decken und obere Wandbereiche</li> <li>• nicht anwenden in Solebädern, Dampfbädern und auf Gipsfaser-Platten</li> <li>• für ebene Flächen bis hin zu sphärischen Kuppeln und Gewölben</li> </ul>
<b>Brandverhalten</b>	• Brandverhalten (Klasse) gemäß EN 13501-1: A2-s1, d0
<b>Schallabsorption</b>	<ul style="list-style-type: none"> <li>• bei 15 mm Dicke: <math>\alpha_w</math> nach EN 11654 max. 0,30 (H)</li> <li>• bei 25 mm Dicke: <math>\alpha_w</math> nach EN 11654 max. 0,45 (MH)</li> <li>• Werte abhängig von der Art der Verarbeitung</li> </ul>
<b>Gestaltungsmöglichkeiten</b>	• Akustik-Spritzputz mit rauer Oberfläche und grober Körnung mit StoSilent Miral AP, optional StoColor Silent
<b>Farbspektrum</b>	<ul style="list-style-type: none"> <li>• Weiß (ca. RAL 9003)</li> <li>• begrenzt tönbar mit StoTint Aqua</li> <li>• Farbbeschichtung mit StoColor Silent voll tönbar</li> </ul>
<b>Verarbeitung</b>	<ul style="list-style-type: none"> <li>• von geschulten Facharbeitern</li> <li>• mehrlagig, dünn-schichtig applizieren</li> <li>• Dicke: ca. 15 mm</li> </ul>
<b>Zulassungen/Normen</b>	Es gelten die jeweiligen europäischen und /oder nationalen Zulassungen.





## Systembeschreibung StoSilent Compact Miral

<b>Systemprofil</b> siehe Kapitel: Systemkomponenten	<b>StoSilent Profile AS</b> <b>Sto-Steinpaste</b>
<b>Grundbeschichtung</b> siehe Kapitel: Systemkomponenten	<b>StoPrim Plex</b> <b>StoSilent Prep Quarz</b>
<b>Schlussbeschichtung</b> siehe Kapitel: Systemkomponenten	5 x <b>StoSilent Miral AP</b>
<b>Zubehör</b> siehe Kapitel: Zubehör	<b>StoSilent Profile AS</b> <b>Sto-Steinpaste</b>





# Systemkomponenten

**244 Unterkonstruktion**

**244 Systemprofile**

**244 Grundbeschichtung**

**244 Abdichtung**

**244 Akustikplatte**

**245 Befestigung**

**246 Verklebung**

**246 Spachtelung**

**247 Randabschluss**

**247 Zwischenbeschichtung**

**248 Schlussbeschichtung**





## Unterkonstruktion

### Sto-Lüftungsprofil

Abschluss- und Lüftungsprofil zum Schutz der Hinterlüftung vor Schädlingen

		ca. Verbrauch	
		1,00 m/m	
07086-007	Sto-Lüftungsprofil Alu 30 x 40 mm	2,5 m Stück/50 m Karton	6,99 €/m
07086-008	Sto-Lüftungsprofil Alu 40 x 100 mm	2,5 m Stück/25 m Karton	13,71 €/m

### Systemprofile

#### StoSilent Profile PL

Putzlehre für gleichmäßigen Schichtauftrag

		ca. Verbrauch	
		1,00 m/m	
01036-004	StoSilent Profile PL 20 x 20 mm	2,5 m Stück/25 m Karton	2,08 €/m

#### StoSilent Profile AS

Abschlussprofil für StoSilent Miral AP

		ca. Verbrauch	
		1,00 m/m	
01041-002	StoSilent Profile AS 20 x 10 mm	2,5 m Stück/250 m Karton	2,00 €/m

### Grundbeschichtung

#### StoPrim Plex

Schadstoffgeprüfter, wässriger Acrylat-Tiefengrund

		ca. Verbrauch	
		0,10 - 0,40 l/m <sup>2</sup> pro Anstrich	
00518-002	StoPrim Plex	20 l Kanister/480 l Palette	4,22 €/l
00518-001	StoPrim Plex	10 l Kanister/600 l Palette	4,57 €/l
00518-009	StoPrim Plex	5 l Kanister/450 l Palette	5,44 €/l

#### StoPrim GT

Acrylat-Silikat-Grundierung mit Gel-Technologie zur optimalen Roll- und Spritzapplikation

		ca. Verbrauch	
		0,10 - 0,40 l/m <sup>2</sup> pro Anstrich	
09609-001	StoPrim GT	15 l Eimer/360 l Palette	4,48 €/l

#### StoSilent Prep Quarz

Organische Haftbrücke für Sto-Akustikputze

		ca. Verbrauch	
		0,90 kg/m <sup>2</sup> als Grundierung (Haftgrund) bei Spritzauftrag 1,0 - 1,1 kg/m <sup>2</sup> als Grundierung (Haftgrund) bei Traufelauftrag	
00894-006	StoSilent Prep Quarz	25 kg Eimer/600 kg Palette	8,38 €/kg

#### StoPrep Vapor

Zweikomponentige, streich- und rollfähige Dampfbremse

		ca. Verbrauch	
		0,60 kg/m <sup>2</sup> bei 2 Anstrichen 0,90 kg/m <sup>2</sup> bei 3 Anstrichen	
00895/002	StoPrep Vapor Set	10 kg Set	43,12 €/kg

### Abdichtung

#### StoSilent Profile Tape

Selbstklebendes Spezialklebeband für CD-Profile

		ca. Verbrauch	
		2,50 m/m <sup>2</sup>	
08799-004	StoSilent Profile Tape 60 mm Dicke 0,5 mm	25 m Rolle/50 m Karton	3,34 €/m

### Akustikplatte

#### StoSilent Board 100 S

Akustikplatte aus Blähglasgranulat für abgehängte Decken- und Wandkonstruktionen

		ca. Verbrauch	
		1,00 m <sup>2</sup> /m <sup>2</sup>	
03548-001	StoSilent Board 100 S 25 mm 1200 x 625 mm	0,75 m <sup>2</sup> Stück/37,5 m <sup>2</sup> Palette	115,69 €/m <sup>2</sup>

**StoSilent Board 105 C**

Akustikplatte aus Blähglasgranulat für abgehängte Deckenkonstruktionen

		ca. Verbrauch	1,00 m <sup>2</sup> /m <sup>2</sup>
<b>04779-008</b>	StoSilent Board 105 C 25 mm 1200 x 625 mm	0,75 m <sup>2</sup> Stück/37,5 m <sup>2</sup> Palette	100,80 €/m <sup>2</sup>

**StoSilent Board 110 S**

Akustikplatte aus Blähglasgranulat für abgehängte Decken- und Wandkonstruktionen

		ca. Verbrauch	1,00 m <sup>2</sup> /m <sup>2</sup>
<b>03566-001</b>	StoSilent Board 110 S 25 mm 1200 x 625 mm	0,75 m <sup>2</sup> Stück/37,5 m <sup>2</sup> Palette	117,33 €/m <sup>2</sup>

**StoSilent Board 205 C**

Akustikplatte aus Blähglasgranulat für abgehängte Decken- und Wandkonstruktionen

		ca. Verbrauch	1,00 m <sup>2</sup> /m <sup>2</sup>
<b>04935-008</b>	StoSilent Board 205 C 19 mm 1200 x 800 mm	0,96 m <sup>2</sup> Stück/48 m <sup>2</sup> Palette	46,52 €/m <sup>2</sup>

**StoSilent Board R 400**

Schallabsorbierende Akustikplatte aus gesintertem Blähglasgranulat

		ca. Verbrauch	1,6 St./lfm/m
<b>00216-001</b>	StoSilent Board R 400 625x310x50 mm	7 Stück Karton/63 Stück Palette	69,70 €/Stk.

**StoSilent Board 310 F**

Akustikplatte aus Blähglasgranulat für abgehängte Decken- und Wandkonstruktionen

		ca. Verbrauch	1,00 m <sup>2</sup> /m <sup>2</sup>
<b>03553-005</b>	StoSilent Board 310 F 15 mm 2400 x 1200 mm	2,88 m <sup>2</sup> Stück/230,4 m <sup>2</sup> Palette	65,39 €/m <sup>2</sup>

**StoSilent Board MW 100**

Akustikplatte aus beschichteter Mineralwolle

		ca. Verbrauch	2,08 St./m <sup>2</sup>
<b>03225-003</b>	StoSilent Board MW 100 36 mm 800 x 600 mm	1 Stück/56 Stück Palette	28,74 €/St.
<b>03225-001</b>	StoSilent Board MW 100 46 mm 800 x 600 mm	1 Stück/44 Stück Palette	30,87 €/St.
<b>03225-002</b>	StoSilent Board MW 100 66 mm 800 x 600 mm	1 Stück/32 Stück Palette	36,74 €/St.

**Befestigung****StoSilent Install M100**

4-teiliges Abhangeset für StoSilent Modular 100

<b>07972-012</b>	StoSilent Install M100 Seilabhänger 50 cm (4 ST)	1 Set	85,19 €/St.
<b>07972-013</b>	StoSilent Install M100 Stangenabhänger 50 cm (4 ST)	1 Set	47,54 €/St.
<b>07972-014</b>	StoSilent Install M100 Noniusabhänger 2-teilig 50 cm (4 ST)	1 Set	20,29 €/St.
<b>07972-020</b>	StoSilent Install M100 Seilabhänger 250 cm (4 ST)	1 Set	104,63 €/St.

**StoSilent Install M100 Connector**

Verbindungshaken zwischen StoSilent Modular 100 und Abhänger

<b>07972-016</b>	StoSilent Install M100 Connector (4 ST)	4 Stück Set	11,39 €/St.
------------------	---	-------------	-------------

**StoSilent Install VS**

Montageelement für Vorhangschienen

<b>00154-009</b>	StoSilent Install VS 36 1200x32x25 mm	1 Stück	67,40 €/St.
<b>00154-005</b>	StoSilent Install VS 46 1200x42x25 mm	1 Stück	70,11 €/St.
<b>00154-006</b>	StoSilent Install VS 66 1200x62x25 mm	1 Stück	80,92 €/St.

**StoSilent Install Spot**

Montageelement für Lichtspots

<b>00154-007</b>	StoSilent Install Spot M 36 200x200x32 mm	1 Stück	70,56 €/St.
<b>00154-001</b>	StoSilent Install Spot M 46 200x200x42 mm	1 Stück	72,69 €/St.
<b>00154-002</b>	StoSilent Install Spot M 66 200x200x66 mm	1 Stück	88,00 €/St.
<b>00154-008</b>	StoSilent Install Spot L 36 300x300x32 mm	1 Stück	127,55 €/St.
<b>00154-003</b>	StoSilent Install Spot L 46 300x300x42 mm	1 Stück	92,23 €/St.
<b>00154-004</b>	StoSilent Install Spot L 66 300x300x62 mm	1 Stück	96,36 €/St.
<b>00154-010</b>	StoSilent Install Spot Sonderanfertigung	1 Stück	auf Anfrage

**Verklebung****StoSilent Fix**

Fugenfüller auf Gipsbasis für Sto-Akustikplattensysteme

		<b>ca. Verbrauch</b>	0,50 kg/m <sup>2</sup> bei kleinformatischen Platten 0,30 kg/m <sup>2</sup> bei großformatigen Platten
<b>01208-001</b>	StoSilent Fix	5 kg Sack/700 kg Palette	5,57 €/kg

**StoSilent Coll MW**

Mineralischer Systemkleber für StoSilent Akustiksysteme

		<b>ca. Verbrauch</b>	3,5 - 4,0 kg/m <sup>2</sup> Verklebung 1,2 kg/m <sup>2</sup> pro mm Schichtdicke
<b>01269-002</b>	StoSilent Coll MW	25 kg Sack/900 kg Palette	2,59 €/kg

**StoSilent Coll MW-G**

Systemkleber auf Gipsbasis zur Verklebung des Akustiksystems StoSilent Direct auf Untergründen aus Gipsplatten und Gipsfaserplatten

		<b>ca. Verbrauch</b>	3,0 - 4,0 kg/m <sup>2</sup> Verklebung 1,2 kg/m <sup>2</sup> pro mm Schichtdicke
<b>01269-004</b>	StoSilent Coll MW-G	20 kg Sack/1000 kg Palette	2,81 €/kg

**StoColl HT**

Kleber und Dichtstoff mit sehr hoher Anfangshaftung

		<b>ca. Verbrauch</b>	260 g/m <sup>2</sup> Verbrauch für das Verkleben der Akustikplatten im System StoSilent Distance.
<b>00775-001</b>	StoColl HT 600 ml Schlauchbeutel	12 Stück Karton/792 Stück Palette	27,14 €/St.

**Spachtelung****StoSilent Plan**

Organische Spachtelmasse für abgehängte Akustikplattensysteme von Sto

		<b>ca. Verbrauch</b>	0,25 kg/m <sup>2</sup> als Egalisierungsmasse bei kleinformatischen Platten 0,20 kg/m <sup>2</sup> als Egalisierungsmasse bei großformatigen Platten
<b>01207-005</b>	StoSilent Plan	5 kg Eimer/360 kg Palette	6,53 €/kg
<b>01207-007</b>	StoSilent Plan	25 kg Eimer/600 kg Palette	5,80 €/kg

**StoSilent Filler**

Poröser Fugenfüller aus Blähglasgranulat

		<b>ca. Verbrauch</b>	0,10 kg/m <sup>2</sup>
<b>01208-003</b>	StoSilent Filler	2 kg Sack/180 kg Palette	28,70 €/kg

**Sto-Fugenkitt WF**

Acryl-Dichtungsmasse

<b>00508-001</b>	Sto-Fugenkitt WF weichmacherfrei 310 ml	1 Kartusche/20 Stück Karton	7,13 €/St.
------------------	---	-----------------------------	------------



## Randabschluss

### StoSilent Profile AP

Abschlussprofil

		ca. Verbrauch	
		1,00 m/m	
<b>04075-022</b>	StoSilent Profile AP 21,5 mm weiß 2,5 m Format 21,5 x 41 mm	2,5 m Stück/62,5 m Bund	12,40 €/m
<b>04075-023</b>	StoSilent Profile AP 27,5 mm weiß 2,5 m Format 27,5 x 40 mm	2,5 m Stück/62,5 m Bund	17,03 €/m
<b>04075-008</b>	StoSilent Profile AP 16,5 mm weiß 2,5 m Format 16,5 x 27 mm	2,5 m Stück/62,5 m Karton	12,18 €/m
<b>04075-010</b>	StoSilent Profile AP 26,5 mm weiß 2,5 m	2,5 m Stück/62,5 m Karton	13,39 €/m

### Sto-Stuckband

Hochwertiges Schaumband mit Klebekante

<b>17045-002</b>	Sto-Stuckband 30 mm x 30 m, Stärke 3 mm	1 Rolle/35 Stück Karton	18,30 €/St.
<b>17045-004</b>	Sto-Stuckband 50 mm x 30 m Stärke 3 mm	1 Rolle/20 Stück Karton	22,21 €/St.
<b>17045-005</b>	Sto-Stuckband 70 mm x 30 m Stärke 3 mm	1 Rolle/12 Stück Karton	26,16 €/St.

### Soudal Fix All Flexi

Hochwertiger, neutraler, dauerelastischer Konstruktionskleber auf MS-Polymer-Basis

<b>17090-004</b>	Soudal Fix All Flexi weiß, 290 ml	1 Kartusche/12 Stück Karton	11,11 €/St.
------------------	-----------------------------------	-----------------------------	-------------

## Zwischenbeschichtung

### StoSilent Top Basic

Organische poröse Grundbeschichtung für StoSilent Akustiksysteme

		ca. Verbrauch	
		1,50 - 3,00 kg/m <sup>2</sup> als Zwischenbeschichtung	
<b>03742-001</b>	StoSilent Top Basic natur	18 kg Eimer/432 kg Palette	8,15 €/kg
<b>03742-002</b>	StoSilent Top Basic getönt	18 kg Eimer/432 kg Palette	10,09 €/kg

### StoSilent Decor M

Konservierungsmittelfreie, poröse Silikat-Akustikbeschichtung

		ca. Verbrauch	
		1,80 kg/m <sup>2</sup> bei 2 Arbeitsgängen (nur StoSilent Compact)	
		2,70 kg/m <sup>2</sup> bei 3 Arbeitsgängen (je nach Farbton, kann ein weiterer Arbeitsgang erforderlich werden)	
		3,20 kg/m <sup>2</sup> bei 4 Arbeitsgängen	
<b>00158-028</b>	StoSilent Decor M weiß	18 kg Eimer/432 kg Palette	8,93 €/kg
<b>00158-027</b>	StoSilent Decor M getönt	18 kg Eimer/432 kg Palette	10,47 €/kg

### StoSilent Sil AP

Mehrlagiger Silikat-Akustikputz

		ca. Verbrauch	
		Komponente A	10,50 kg/m <sup>2</sup> für 1., 2. und 3. Lage
		Komponente B	34,00 l/m <sup>2</sup> für 1. und 2. Lage
		Komponente C	5,00 l/m <sup>2</sup> für 3. Lage
<b>00812-007</b>	StoSilent Sil AP Comp. A	16 kg Eimer/384 kg Palette	6,62 €/kg
<b>00817-003</b>	StoSilent Sil AP Comp. B	100 l Sack/1400 l Palette	0,68 €/l
<b>00816-003</b>	StoSilent Sil AP Comp. C	100 l Sack/1400 l Palette	0,68 €/l



## Schlussbeschichtung

### StoSilent Decor M

Konservierungsmittelfreie, poröse Silikat-Akustikbeschichtung

		ca. Verbrauch	
		1,80 kg/m <sup>2</sup> bei 2 Arbeitsgängen (nur StoSilent Compact)	
		2,70 kg/m <sup>2</sup> bei 3 Arbeitsgängen (je nach Farbton, kann ein weiterer Arbeitsgang erforderlich werden)	
		3,20 kg/m <sup>2</sup> bei 4 Arbeitsgängen	
00158-028	StoSilent Decor M weiß	18 kg Eimer/432 kg Palette	8,93 €/kg
00158-027	StoSilent Decor M getönt	18 kg Eimer/432 kg Palette	10,47 €/kg

### StoSilent Decor MF

Organische, poröse Akustikbeschichtung

		ca. Verbrauch	
		1,80 kg/m <sup>2</sup> bei 2 Arbeitsgängen StoSilent Compact	
		1,40 kg/m <sup>2</sup> bei 2 Arbeitsgängen auf StoSilent Decor M	
		2,70 kg/m <sup>2</sup> bei 3 Arbeitsgängen (je nach Farbton kann ein weiterer Arbeitsgang erforderlich werden)	
		3,20 kg/m <sup>2</sup> bei 4 Arbeitsgängen	
00166-017	StoSilent Decor MF weiß	18 kg Eimer/432 kg Palette	8,63 €/kg
00166-016	StoSilent Decor MF getönt	18 kg Eimer/432 kg Palette	10,13 €/kg

### StoSilent Top Basic

Organische poröse Grundbeschichtung für StoSilent Akustiksysteme

		ca. Verbrauch	
		1,50 - 3,00 kg/m <sup>2</sup> als Zwischenbeschichtung	
03742-001	StoSilent Top Basic natur	18 kg Eimer/432 kg Palette	8,15 €/kg
03742-002	StoSilent Top Basic getönt	18 kg Eimer/432 kg Palette	10,09 €/kg

### StoSilent Top Finish

Organische poröse Deckbeschichtung für StoSilent Akustiksysteme

		ca. Verbrauch	
		3,00 kg/m <sup>2</sup> als Schlussbeschichtung	
02579-001	StoSilent Top Finish weiß	20 kg Eimer/480 kg Palette	8,33 €/kg
02579-002	StoSilent Top Finish getönt	20 kg Eimer/480 kg Palette	11,04 €/kg

### StoSilent Miral AP

Mineralischer Akustik-Spritzputz

		ca. Verbrauch	
		15,0 l/m <sup>2</sup> am höchsten Punkt (15 mm Putzauftrag)/Trockenmasse	
00782-004	StoSilent Miral AP	50 l Sack/1200 l Palette	2,00 €/l

### StoColor Climasan

Schadstoffgeprüfte, geruchsabbauende, stumpfmatte Innen-Dispersionsfarbe, Nassabrieb 2 und Deckvermögen 1 nach EN 13300

		ca. Verbrauch	
		0,14 - 0,17 l/m <sup>2</sup> pro Anstrich	
02990-001	StoColor Climasan weiß	15 l Eimer/360 l Palette	20,33 €/l
02990-007	StoColor Climasan weiß	5 l Eimer/300 l Palette	21,51 €/l
02990-004	StoColor Climasan getönt	15 l Eimer/360 l Palette	21,91 €/l
02990-008	StoColor Climasan getönt	5 l Eimer/300 l Palette	23,26 €/l

### StoColor Silent

Organische, poröse Renovierungsfarbe

		ca. Verbrauch	
		0,15 - 0,30 l/m <sup>2</sup> pro Anstrich	
00227-010	StoColor Silent weiß	15 l Eimer/360 l Palette	11,43 €/l
00227-009	StoColor Silent getönt	15 l Eimer/360 l Palette	12,73 €/l
00227-013	StoColor Silent getönt	20 kg Eimer/480 kg Palette	4,94 €/kg





## Akustikdeckensegel

### StoSilent Modular 100

Schallabsorbierendes Deckensegel aus PET-Recyclingfasern mit Aluminiumrahmen

**Hinweis:** Bei Bestellung unter 5 Stück zusätzliche Transportkosten berücksichtigen

		ca. Verbrauch	1,00 St.
07972-001	StoSilent Modular 100 1150 x 750 mm	1 Karton/11 Stück Palette	283,25 €/St.
07972-002	StoSilent Modular 100 1150 x 750 mm	42 Stück Karton	254,60 €/St.
07972-003	StoSilent Modular 100 1150 x 1150 mm	1 Karton/11 Stück Palette	325,45 €/St.
07972-004	StoSilent Modular 100 1150 x 1150 mm	28 Stück Karton	289,65 €/St.
07972-005	StoSilent Modular 100 1250 x 1250 mm	1 Karton/11 Stück Palette	339,42 €/St.
07972-006	StoSilent Modular 100 1250 x 1250 mm	28 Stück Karton	302,04 €/St.
07972-007	StoSilent Modular 100 2350 x 1150 mm	1 Karton/11 Stück Palette	430,02 €/St.
07972-008	StoSilent Modular 100 2350 x 1150 mm	14 Stück Karton	389,68 €/St.
07972-009	StoSilent Modular 100 3000 x 1250 mm	1 Karton/11 Stück Palette	529,49 €/St.
07972-010	StoSilent Modular 100 3000 x 1250 mm	14 Stück Karton	479,10 €/St.
07972-011	StoSilent Modular 100 Sonderanfertigung	1 Karton	auf Anfrage

### StoSilent Modular 230

Schallabsorbierendes Deckensegel mit fein strukturierter Farbbeschichtung

07101-006	StoSilent Modular 230 2350x1150 mm weiß	1 Karton	1.078,09 €/St.
07101-007	StoSilent Modular 230 2350x750 mm weiß	1 Karton	1.006,57 €/St.
07101-008	StoSilent Modular 230 1150x1150 mm weiß	1 Karton	749,85 €/St.
07101-009	StoSilent Modular 230 R 575 mm weiß	1 Karton	882,38 €/St.
07101-010	StoSilent Modular 230 Sonderanfertigung	1 Karton	auf Anfrage

## Befestigung

### StoSilent Install M100

4-teiliges Abhänageset für StoSilent Modular 100

07972-012	StoSilent Install M100 Seilabhänger 50 cm (4 ST)	1 Set	85,19 €/St.
07972-013	StoSilent Install M100 Stangenabhänger 50 cm (4 ST)	1 Set	47,54 €/St.
07972-014	StoSilent Install M100 Noniusabhänger 2-teilig 50 cm (4 ST)	1 Set	20,29 €/St.
07972-020	StoSilent Install M100 Seilabhänger 250 cm (4 ST)	1 Set	104,63 €/St.

### StoSilent Install M100 Connector

Verbindungshaken zwischen StoSilent Modular 100 und Abhänger

07972-016	StoSilent Install M100 Connector (4 ST)	4 Stück Set	11,39 €/St.
-----------	---	-------------	-------------

## Akustikrenovierfarben

### StoColor Silent

Organische, poröse Renovierfarbe

		ca. Verbrauch	0,15 - 0,30 l/m <sup>2</sup> pro Anstrich
00227-010	StoColor Silent weiß	15 l Eimer/360 l Palette	11,43 €/l
00227-009	StoColor Silent getönt	15 l Eimer/360 l Palette	12,73 €/l
00227-013	StoColor Silent getönt	20 kg Eimer/480 kg Palette	4,94 €/kg

### StoColor Climasan

Schadstoffgeprüfte, geruchsabbauende, stumpfmatte Innen-Dispersionsfarbe, Nassabrieb 2 und Deckvermögen 1 nach EN 13300

		ca. Verbrauch	0,14 - 0,17 l/m <sup>2</sup> pro Anstrich
02990-001	StoColor Climasan weiß	15 l Eimer/360 l Palette	20,33 €/l
02990-007	StoColor Climasan weiß	5 l Eimer/300 l Palette	21,51 €/l
02990-004	StoColor Climasan getönt	15 l Eimer/360 l Palette	21,91 €/l
02990-008	StoColor Climasan getönt	5 l Eimer/300 l Palette	23,26 €/l

**StoColor Silent N**

Organische, poröse, isolierende Renovierfarbe

		ca. Verbrauch	0,15 - 0,30 l/m <sup>2</sup> pro Anstrich
<b>00240-003</b>	StoColor Silent N getönt	15 l Eimer/360 l Palette	19,95 €/l
<b>00240-004</b>	StoColor Silent N weiß	15 l Eimer/360 l Palette	18,53 €/l

**Zubehör****StoSilent Profile FB**

Abschlussprofil zur Ausbildung einer Kante

		ca. Verbrauch	1,00 m/m
<b>04075-011</b>	StoSilent Profile FB-Q L: 2 m	1 Stück/25 Stück Karton	3,32 €/St.
<b>04075-021</b>	StoSilent Profile FB-V L: 2 m	1 Stück/25 Stück Karton	1,91 €/St.

**StoSilent Profile EW**

Eckschutzwinkel zur Ausbildung einer Außenecke

		ca. Verbrauch	1,00 m/m
<b>04075-012</b>	StoSilent Profile EW-Q L: 2 m	1 Stück/100 Stück Bund	3,62 €/St.
<b>04075-020</b>	StoSilent Profile EW-V L: 2 m	1 Stück/100 Stück Karton	2,45 €/St.

**StoSilent Profile AP**

Abschlussprofil

		ca. Verbrauch	1,00 m/m
<b>04075-022</b>	StoSilent Profile AP 21,5 mm weiß 2,5 m Format 21,5 x 41 mm	2,5 m Stück/62,5 m Bund	12,40 €/m
<b>04075-023</b>	StoSilent Profile AP 27,5 mm weiß 2,5 m Format 27,5 x 40 mm	2,5 m Stück/62,5 m Bund	17,03 €/m
<b>04075-008</b>	StoSilent Profile AP 16,5 mm weiß 2,5 m Format 16,5 x 27 mm	2,5 m Stück/62,5 m Karton	12,18 €/m
<b>04075-010</b>	StoSilent Profile AP 26,5 mm weiß 2,5 m	2,5 m Stück/62,5 m Karton	13,39 €/m

**Sto-Lüftungsprofil**

Abschluss- und Lüftungsprofil zum Schutz der Hinterlüftung vor Schädlingen

		ca. Verbrauch	1,00 m/m
<b>07086-007</b>	Sto-Lüftungsprofil Alu 30 x 40 mm	2,5 m Stück/50 m Karton	6,99 €/m
<b>07086-008</b>	Sto-Lüftungsprofil Alu 40 x 100 mm	2,5 m Stück/25 m Karton	13,71 €/m

**StoSilent Profile AP 210**

Abschlussprofil für StoSilent Direct, aus Aluminium, pulverbeschichtet, weiß (ca. RAL 9003)

		ca. Verbrauch	1,00 m/m
<b>04075-017</b>	StoSilent Profile AP 210 40x30 mm	2,5 m Stück/25 m Karton	7,03 €/m
<b>04075-015</b>	StoSilent Profile AP 210 50x30 mm	2,5 m Stück/25 m Karton	7,86 €/m
<b>04075-016</b>	StoSilent Profile AP 210 70x30 mm	2,5 m Stück/25 m Karton	9,59 €/m

**StoSeal Band BK**

Diffusionsdichtes Klebeband aus Butylkautschuk mit rückseitiger Vlieskaschierung

		ca. Verbrauch	1,00 m/m
<b>08754-005</b>	StoSeal Band BK 75 mm	10 m Rolle/80 m Karton	2,75 €/m

**StoSeal F 505**

Fugenmasse für Fassaden, standfest

<b>01817-001</b>	StoSeal F 505 grau, 310 ml Kartusche	1 Kartusche	17,40 €/St.
<b>01817-002</b>	StoSeal F 505 grau, 600 ml Schlauchbeutel	12 Stück Karton	24,20 €/St.
<b>01812-001</b>	StoSeal F 505 weiß, 310 ml Kartusche	1 Kartusche	17,40 €/St.
<b>01812-002</b>	StoSeal F 505 weiß, 600 ml Schlauchbeutel	12 Stück Karton	24,20 €/St.

**StoFix Zyrillo**

Montagezylinder aus Polystyrol-Hartschaum

<b>04896-014</b>	StoFix Zyrillo 70 mm	10 Stück Karton	14,14 €/St.
<b>04896-015</b>	StoFix Zyrillo 125 mm	10 Stück Karton	22,34 €/St.
<b>04896-002</b>	StoFix Zyrillo Fräswerkzeug 70 mm	1 Tüte	20,76 €/St.
<b>04896-013</b>	StoFix Zyrillo Fräswerkzeug 125 mm	1 Tüte	34,17 €/St.

**StoFix Quader ND Mini**

Montagequader aus Polystyrol-Hartschaum

		ca. Verbrauch	1,00 St./St.
<b>02675-001</b>	StoFix Quader ND Mini, 60 mm	1 Stück	18,40 €/St.
<b>02675-003</b>	StoFix Quader ND Mini, 80 mm	1 Stück	19,95 €/St.
<b>02675-005</b>	StoFix Quader ND Mini, 100 mm	1 Stück	21,53 €/St.
<b>02675-006</b>	StoFix Quader ND Mini, 120 mm	1 Stück	23,03 €/St.
<b>02675-007</b>	StoFix Quader ND Mini, 140 mm	1 Stück	23,81 €/St.
<b>02675-009</b>	StoFix Quader ND Mini, 160 mm	1 Stück	25,42 €/St.
<b>02675-010</b>	StoFix Quader ND Mini, 180 mm	1 Stück	26,92 €/St.
<b>02675-011</b>	StoFix Quader ND Mini, 200 mm	1 Stück	28,51 €/St.
<b>02675-013</b>	StoFix Quader ND Mini, 220 mm	1 Stück	30,44 €/St.
<b>02675-014</b>	StoFix Quader ND Mini, 240 mm	1 Stück	31,81 €/St.
<b>02675-015</b>	StoFix Quader ND Mini, 260 mm	1 Stück	32,99 €/St.
<b>02675-016</b>	StoFix Quader ND Mini, 280 mm	1 Stück	34,51 €/St.
<b>02675-017</b>	StoFix Quader ND Mini, 300 mm	1 Stück	35,51 €/St.

**StoFix Quader ND Midi**

Montagequader aus Polystyrol-Hartschaum

		ca. Verbrauch	1,00 St./St.
<b>02676-018</b>	StoFix Quader ND Midi 40 mm 100x150 mm	1 Stück	17,71 €/St.
<b>02676-001</b>	StoFix Quader ND Midi 60 mm 100x150 mm	1 Stück	23,49 €/St.
<b>02676-003</b>	StoFix Quader ND Midi 80 mm 100x150 mm	1 Stück	25,42 €/St.
<b>02676-005</b>	StoFix Quader ND Midi 100 mm 100x150 mm	1 Stück	27,39 €/St.
<b>02676-006</b>	StoFix Quader ND Midi 120 mm 100x150 mm	1 Stück	29,32 €/St.
<b>02676-007</b>	StoFix Quader ND Midi 140 mm 100x150 mm	1 Stück	31,26 €/St.
<b>02676-009</b>	StoFix Quader ND Midi 160 mm 100x150 mm	1 Stück	33,13 €/St.
<b>02676-010</b>	StoFix Quader ND Midi 180 mm 100x150 mm	1 Stück	35,04 €/St.
<b>02676-011</b>	StoFix Quader ND Midi 200 mm 100x150 mm	1 Stück	37,17 €/St.
<b>02676-013</b>	StoFix Quader ND Midi 220 mm 100x150 mm	1 Stück	37,71 €/St.
<b>02676-014</b>	StoFix Quader ND Midi 240 mm 100x150 mm	1 Stück	38,06 €/St.
<b>02676-015</b>	StoFix Quader ND Midi 260 mm 100x150 mm	1 Stück	38,91 €/St.
<b>02676-016</b>	StoFix Quader ND Midi 280 mm 100x150 mm	1 Stück	39,81 €/St.
<b>02676-017</b>	StoFix Quader ND Midi 300 mm 100x150 mm	1 Stück	40,63 €/St.

**StoFix Quader Quick**

Montagequader aus Polystyrol-Hartschaum

<b>09052-001</b>	StoFix Quader Quick 120 x 160 x 1000 mm	1 Stück	143,78 €/St.
------------------	---	---------	--------------

**StoSilent Install VS**

Montageelement für Vorhangschienen

<b>00154-009</b>	StoSilent Install VS 36 1200x32x25 mm	1 Stück	67,40 €/St.
<b>00154-005</b>	StoSilent Install VS 46 1200x42x25 mm	1 Stück	70,11 €/St.
<b>00154-006</b>	StoSilent Install VS 66 1200x62x25 mm	1 Stück	80,92 €/St.

**StoSilent Install Spot**

Montageelement für Lichtspots

<b>00154-007</b>	StoSilent Install Spot M 36 200x200x32 mm	1 Stück	70,56 €/St.
<b>00154-001</b>	StoSilent Install Spot M 46 200x200x42 mm	1 Stück	72,69 €/St.
<b>00154-002</b>	StoSilent Install Spot M 66 200x200x66 mm	1 Stück	88,00 €/St.
<b>00154-008</b>	StoSilent Install Spot L 36 300x300x32 mm	1 Stück	127,55 €/St.
<b>00154-003</b>	StoSilent Install Spot L 46 300x300x42 mm	1 Stück	92,23 €/St.
<b>00154-004</b>	StoSilent Install Spot L 66 300x300x62 mm	1 Stück	96,36 €/St.
<b>00154-010</b>	StoSilent Install Spot Sonderanfertigung	1 Stück	auf Anfrage

**StoSilent Fleece**

Glasvlies als Träger für Akustikbeschichtungen

		<b>ca. Verbrauch</b>	1,00 m/m <sup>2</sup>
<b>00913-003</b>	StoSilent Fleece	50 m Rolle/800 m Palette	3,40 €/m

**StoSilent Fleece Coll**

Organischer Dispersionskleber für StoSilent Fleece

		<b>ca. Verbrauch</b>	0,35 kg/m <sup>2</sup> als Kleber
<b>00740-004</b>	StoSilent Fleece Coll	16 kg Eimer/384 kg Palette	11,37 €/kg

**StoColl HT**

Kleber und Dichtstoff mit sehr hoher Anfangshaftung

		<b>ca. Verbrauch</b>	260 g/m <sup>2</sup> Verbrauch für das Verkleben der Akustikplatten im System StoSilent Distance.
<b>00775-001</b>	StoColl HT 600 ml Schlauchbeutel	12 Stück Karton/792 Stück Palette	27,14 €/St.

**Soudal Fix All Flexi**

Hochwertiger, neutraler, dauerelastischer Konstruktionskleber auf MS-Polymer-Basis

<b>17090-004</b>	Soudal Fix All Flexi weiß, 290 ml	1 Kartusche/12 Stück Karton	11,11 €/St.
------------------	-----------------------------------	-----------------------------	-------------

# Lacke und Lasuren

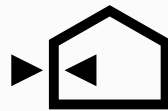

Dinge perfekt fertigzustellen, ist etwas, das Menschen Freude macht. Für das vollendete Finish bieten wir ein umfangreiches Sortiment an Produkten – von Grundierung über Lacke bis zu Lasuren für fast alle Materialien. Darin enthalten: ein gutes Gewissen, denn die Produkte entsprechen strengsten Umweltkriterien.

Aus Liebe zum Bauen. **Bewusst bauen.**







# Lacke und Lasuren

## 256 Grundbeschichtungen

- 258 Lösungsmittelhaltige Alkydharzgrundierungen
- 258 Lösungsmittelhaltige Epoxidharzgrundierungen
- 258 Wässrige Epoxidharzgrundierungen
- 258 Wässrige Acrylatgrundierungen

## 259 Vorlacke

- 259 Lösungsmittelhaltige Alkydharz-Vorlacke
- 259 Wässrige Alkydharz-Vorlacke

## 259 Spachtelmassen

## 259 Verdünnungsmittel

## 260 Decklacke

- 260 Lösungsmittelhaltige Alkydharz-Decklacke
- 261 Wässrige Alkydharz-Decklacke
- 261 Wässrige Acrylatdecklacke
- 261 Wässrige PUR-Decklacke

## 261 Klarlacke

- 261 Wässrige PU-Acrylatklarlacke

## 262 Lasuren

- 262 Lösungsmittelhaltige Alkydharzlasuren
- 263 Wässrige Alkydharzlasuren
- 263 Wässrige Acrylatlasuren





## Übersicht Grundbeschichtungen

	StoAllgrund AF	StoVorlack AF <sup>1)</sup>	StoPrim Activ	StoAqua EP Activ	StoAqua Allgrund	StoAqua Vorlack PU <sup>1)</sup>
Eisen, Stahl	■ ■		■ ■	■ ■	■ ■	■
Gusseisen	■		■ ■	■ ■	■	
V2A-Stahl			Beratung	Beratung		
Nirosta-Stahl			Beratung	Beratung		
Zink u. verzinkter Stahl	■		■ ■	■	■	
Zinkguss	■		■ ■	■	■	
Aluminium	■ ■	■	■ ■	■ ■	■ ■	■
eloxiertes Aluminium			■ ■	■		
Kupfer	■	■	■ ■	■	■	
Hart-PVC ohne Trennmittel	■	■	■	■ ■	■	■
Polyester	■	■	■	■	■	
Resopal	Beratung	Beratung	■ ■	■ ■	■	■
Glas			■	■		
Fliesen			Beratung	■		
Glusal			Beratung	Beratung		
verdichteter Beton			Beratung			
Coil-Coating	Beratung		Beratung	■		
2-K-Lacke	Beratung		■ ■	■ ■		
Einbrennlackierungen			■	■		
Pulverbeschichtung			Beratung	■		
melaminharzbeschichtete Platten	Beratung		■	■		
Holz- und Spanplatten	■	■ ■	■ ■	■ ■	■ ■	■ ■
Hartfaserplatten	■	■	■ ■	■ ■	■ ■	■
MDF-Platten	■	■ ■	■	■	■ ■	■ ■
Holzzementplatten	■		■	■	Beratung	

■ ■ sehr gut  
 ■ gut

Beratung oder Prüfung nach EN ISO 2409 Lacke und Anstrichstoffe; Gitterschnittprüfung. Technische Merkblätter beachten!  
<sup>1)</sup> Untergrund immer grundieren.





## Übersicht Werkzeuge Grundbeschichtungen

Produkt	Pinsel		Rollen		
	Naturborsten	M3®-Mixborsten	Mikrofaserbezug	Filzbezug	Schaumstoff gerillt
StoAllgrund AF	■ ■		■	□	■ ■
StoVorlack AF	■ ■		■	□	■ ■
StoPrim Activ	■ ■		■ ■	■	■ ■
StoPrim Protect BS	■ ■	■	■	□	
StoAqua Allgrund	■	■ ■	■ ■	■	■ ■
StoAqua Vorlack PU	■	■ ■	■ ■	■	■ ■

■ ■ sehr gut  
 ■ gut  
 □ bedingt

## Übersicht Werkzeuge Lacke

Produkt	Pinsel		Rollen		
	Naturborsten	M3®-Mixborsten	Mikrofaserbezug	Filzbezug	Schaumstoff gerillt
StoPremiumlack Gloss AF	■ ■	□	■ ■	□	■ ■
StoPremiumlack Satin AF	■ ■	□	■ ■	□	■ ■
StoVentilack Satin AF	■ ■	□	■ ■	□	■ ■
StoPremiumlack Metallic AF	■ ■	□	■ ■	■ ■	■ ■
StoCorr Metallack	■ ■	□	■ ■	■	■ ■
StoCorr Finish	■ ■	□	■ ■	■ ■	■ ■
StoAqua Ventilack Satin	■	■ ■	■ ■	□	■ ■
StoAqua Emaille PU Gloss	■	■ ■	■ ■	■	■ ■
StoAqua Emaille PU Satin	■	■ ■	■ ■	■	■ ■
StoAqua Radiatorlack	■	■ ■	■ ■	□	■ ■
StoAqua Cristallack PU Gloss	■	■ ■	■ ■	■	■ ■
StoAqua Cristallack PU Satinmatt	■	■ ■	■ ■	■	■ ■

■ ■ sehr gut  
 ■ gut  
 □ bedingt



## Lösungsmittelhaltige Alkydharzgrundierungen

### StoPrim Protect BS

Verarbeitungsfertiges, lösungsmittelhaltiges Holzschutzmittel für pilzanfällige Hölzer im Außenbereich

		ca. Verbrauch	135 - 140 ml/m <sup>2</sup> pro Anstrich
09655-001	StoPrim Protect BS	2,5 l Dose	27,78 €/l
09655-002	StoPrim Protect BS	5 l Dose	26,38 €/l

### StoAllgrund AF

Schnelltrocknende, zinkphosphathaltige, aktive Grundierung als Korrosionsschutz

		ca. Verbrauch	0,08 - 0,10 l/m <sup>2</sup> pro Anstrich
08401-009	StoAllgrund AF weiß	2,5 l Dose/10 l Pack	34,12 €/l
08401-016	StoAllgrund AF weiß	1 l Dose/6 l Pack	37,91 €/l
08401-011	StoAllgrund AF getönt	2,5 l Dose/10 l Pack	39,46 €/l
08401-015	StoAllgrund AF getönt	1 l Dose/6 l Pack	43,92 €/l

### StoAllgrund Spray

Schnelltrocknende, zinkphosphathaltige, aktive Grundierung als Korrosionsschutz

		ca. Verbrauch	60 - 80 ml/m <sup>2</sup> pro Anstrich
08401-017	StoAllgrund Spray weiss	0,4 l Dose/2,4 l Karton	11,80 €/St.

### Spraymaster

Zur Anwendung bei allen handelsüblichen Spraydosen

08996-008	Spraymaster	1 Stück/135 Stück Karton	14,66 €/St.
-----------	-------------	--------------------------	-------------

## Lösungsmittelhaltige Epoxidharzgrundierungen

### StoPrim Activ

Zweikomponentige korrosionsschützende Haftgrundierung auf Epoxidharzbasis

		ca. Verbrauch	0,08 - 0,10 l/m <sup>2</sup> pro Anstrich
00568/013	StoPrim Activ Kombigebinde	5 l Combi/195 l Palette	48,77 €/l
00568/012	StoPrim Activ Kombigebinde	1 l Combi/264 l Palette	55,13 €/l

## Wässrige Epoxidharzgrundierungen

### StoAqua EP Activ

Zweikomponentige, wässrige Haftgrundierung auf Epoxidharzbasis mit Korrosionsschutz

		ca. Verbrauch	0,09 - 0,12 l/m <sup>2</sup> pro Anstrich
09556/001	StoAqua EP Activ Combi	0,8 l Combi/0,8 l Stück	37,04 €/l

## Wässrige Alkydharzgrundierungen

### StoAqua Allgrund

Wasserverdünnbare isolierende Grundierung und Zwischenanstrich

		ca. Verbrauch	0,11 - 0,13 l/m <sup>2</sup> pro Anstrich
08405-016	StoAqua Allgrund weiß	15 l Eimer/360 l Palette	34,16 €/l
08405-014	StoAqua Allgrund weiß	5 l Eimer/300 l Palette	34,50 €/l
08405-012	StoAqua Allgrund weiß	2,5 l Dose/10 l Pack	36,28 €/l
08405-010	StoAqua Allgrund weiß	1 l Dose/6 l Pack	40,30 €/l
08405-015	StoAqua Allgrund getönt	15 l Eimer/360 l Palette	40,10 €/l
08405-013	StoAqua Allgrund getönt	5 l Eimer/300 l Palette	39,42 €/l
08405-011	StoAqua Allgrund getönt	2,5 l Dose/10 l Pack	41,52 €/l
08405-009	StoAqua Allgrund getönt	1 l Dose/6 l Pack	46,74 €/l

**StoPrim Isol Wood**

Wasserverdünnbarer, kationischer Isoliergrund für Hölzer und Holzwerkstoffe

		ca. Verbrauch	0,09 - 0,10 l/m <sup>2</sup> pro Anstrich
00215-001	StoPrim Isol Wood weiß	2,5 l Dose/10 l Pack	53,29 €/l
00215-002	StoPrim Isol Wood weiß	5 l Dose/300 l Palette	52,23 €/l

**Lösungsmittelhaltige Alkydharz-Vorlacke****StoVorlack AF**

Lösemittelhaltige, aromatenfreie, universelle Grundierung für hochwertige Vorlackierungen

		ca. Verbrauch	0,09 - 0,13 l/m <sup>2</sup> pro Anstrich
08415-013	StoVorlack AF weiß	5 l Eimer/300 l Palette	36,62 €/l
08415-015	StoVorlack AF weiß	2,5 l Dose/10 l Pack	32,84 €/l
08415-011	StoVorlack AF weiß	1 l Dose/6 l Pack	33,86 €/l
08415-012	StoVorlack AF getönt	5 l Eimer/300 l Palette	42,84 €/l
08415-014	StoVorlack AF getönt	2,5 l Dose/10 l Pack	38,41 €/l
08415-010	StoVorlack AF getönt	1 l Dose/6 l Pack	39,61 €/l

**Wässrige Alkydharz-Vorlacke****StoAqua Vorlack PU**

Wasserverdünnbarer Haftvorlack für hochwertige Vorlackierungen

		ca. Verbrauch	0,12 - 0,14 l/m <sup>2</sup> pro Anstrich
08731-006	StoAqua Vorlack PU weiß	5 l Dose/300 l Palette	35,12 €/l
08731-001	StoAqua Vorlack PU weiß	2,5 l Dose/10 l Pack	35,83 €/l
08731-005	StoAqua Vorlack PU getönt	5 l Dose/300 l Palette	40,37 €/l
08731-003	StoAqua Vorlack PU getönt	2,5 l Dose/10 l Pack	41,23 €/l

**StoAqua Vorlack PU Airless**

Wasserverdünnbarer, airless spritzbarer Haftvorlack für hochwertige Vorlackierungen

		ca. Verbrauch	0,2 - 0,4 l/m <sup>2</sup> pro Anstrich
00197-001	StoAqua Vorlack PU Airless weiß	5 l Eimer/300 l Palette	33,91 €/l

**Spachtelmassen****StoLevel In Repair**

Organischer Füll- und Fleckspachtel

08414-004	StoLevel In Repair	1 Tube/12 Stück Karton	6,65 €/St.
-----------	--------------------	------------------------	------------

**Sto-Malerspachtel**

Kunstharzspachtel für Spachtelarbeiten auf Holz und Metall

08413-002	Sto-Malerspachtel 400 g	1 Dose/12 Stück Karton	19,01 €/St.
-----------	-------------------------	------------------------	-------------

**2K-PE Füllspachtel**

Zweikomponentiger, feiner Polyester-Füllspachtel

09559/001	presto Füllspachtel Combi 0,25 kg	1 Stück Combi/6 Stück Karton	11,52 €/St.
-----------	-----------------------------------	------------------------------	-------------

**Verdünnungsmittel****StoFluid AF**

Aromatenarmes Verdünnungs- und Reinigungsmittel

01143-001	StoFluid AF	10 l Kanister	9,31 €/l
01143-002	StoFluid AF	5 l Kanister	9,95 €/l

**StoFluid SH 20**

Reaktiver Zusatz zur Beschleunigung der Trocknung und zur Oberflächenvergütung

08243-003	StoFluid SH 20	1 l Dose	32,49 €/l
-----------	----------------	----------	-----------



## Lösungsmittelhaltige Alkydharz-Decklacke

### StoPremiumlack Gloss AF

Lösemittelhaltiger, PU-verstärkter Decklack für hochwertige Decklackierungen auf Holz und Metall, glänzend

		ca. Verbrauch	0,10 - 0,12 l/m <sup>2</sup> pro Anstrich
08418-001	StoPremiumlack Gloss AF weiß	2,5 l Dose/10 l Pack	34,14 €/l
08418-009	StoPremiumlack Gloss AF weiß	1 l Dose/6 l Pack	39,28 €/l
08435-002	StoPremiumlack Gloss AF getönt	2,5 l Dose/10 l Pack	39,70 €/l
08435-005	StoPremiumlack Gloss AF getönt	1 l Dose/6 l Pack	41,66 €/l

### StoPremiumlack Satin AF

Lösemittelhaltiger, PU-verstärkter Decklack für hochwertige Decklackierungen auf Holz und Metall, seidenglänzend

		ca. Verbrauch	0,10 - 0,12 l/m <sup>2</sup> pro Anstrich
08420-005	StoPremiumlack Satin AF weiß	5 l Eimer/300 l Palette	36,11 €/l
08420-001	StoPremiumlack Satin AF weiß	2,5 l Dose/10 l Pack	38,01 €/l
08420-009	StoPremiumlack Satin AF weiß	1 l Dose/6 l Pack	41,33 €/l
08436-008	StoPremiumlack Satin AF getönt	5 l Eimer/300 l Palette	41,38 €/l
08436-007	StoPremiumlack Satin AF getönt	2,5 l Dose/360 l Palette	43,58 €/l
08436-010	StoPremiumlack Satin AF getönt	1 l Dose/6 l Pack	45,50 €/l

### StoVentilack Satin AF

Lösemittelhaltiges, aromatenfreies, ventilierendes Fensterlack-Eintopfsystem, seidenglänzend

		ca. Verbrauch	0,10 - 0,13 l/m <sup>2</sup> pro Anstrich
08433-020	StoVentilack Satin AF getönt	1 l Dose/6 l Pack	46,12 €/l
08433-021	StoVentilack Satin AF getönt	2,5 l Dose/10 l Pack	41,56 €/l
08433-022	StoVentilack Satin AF getönt	5 l Eimer/300 l Palette	39,45 €/l
08433-023	StoVentilack Satin AF weiß	1 l Dose/6 l Pack	40,01 €/l
08433-024	StoVentilack Satin AF weiß	2,5 l Dose/10 l Pack	35,97 €/l
08433-025	StoVentilack Satin AF weiß	5 l Eimer/300 l Palette	34,19 €/l

### StoPremiumlack Metallic AF

Lösemittelhaltiger, PU-verstärkter Decklack mit Metallic-Effekt für hochwertige Decklackierungen, seidenglänzend

		ca. Verbrauch	0,09 - 0,11 l/m <sup>2</sup> pro Anstrich
08727-007	StoPremiumlack Metallic AF getönt	2 l Dose/8 l Pack	45,68 €/l
08727-008	StoPremiumlack Metallic AF getönt	0,75 l Dose/4,5 l Pack	66,97 €/l

### StoCorr Metallack

Lösemittelhaltiger Dickschichtlack, mit Korrosionsschutz für Zink, verzinkten Stahl, Eisen, Kupfer und Alu, seidenglänzend

		ca. Verbrauch	0,11 - 0,13 l/m <sup>2</sup> pro Anstrich
08441-018	StoCorr Metallack weiß	5 l Dose/300 l Palette	37,04 €/l
08441-014	StoCorr Metallack weiß	2,5 l Dose/10 l Pack	39,41 €/l
08441-016	StoCorr Metallack weiß	1 l Dose/6 l Pack	42,10 €/l
08441-017	StoCorr Metallack getönt	5 l Dose/300 l Palette	42,43 €/l
08441-013	StoCorr Metallack getönt	2,5 l Dose/10 l Pack	45,14 €/l
08441-015	StoCorr Metallack getönt	1 l Dose/6 l Pack	48,12 €/l

### StoCorr Finish

High-Solid Eisenglimmer-Effektack, seidenglänzend

		ca. Verbrauch	0,18 - 0,20 l/m <sup>2</sup> pro Anstrich
04806-012	StoCorr Finish getönt	5 l Eimer/300 l Palette	34,89 €/l
04806-011	StoCorr Finish getönt	2,5 l Eimer/10 l Pack	38,98 €/l
04806-010	StoCorr Finish getönt	1 l Eimer/6 l Pack	44,03 €/l



## Wässrige Alkydharz-Decklacke

### StoAqua Ventilack Satin

Wasserverdünnbare Holzschutzfarbe auf Hybridbasis für außen, blockfest, seidenglänzend

		ca. Verbrauch	0,13 - 0,20 l/m <sup>2</sup> pro Anstrich
08725-005	StoAqua Ventilack Satin weiß	5 l Dose/5 l Eimer	36,03 €/l
08725-001	StoAqua Ventilack Satin weiß	2,5 l Dose/10 l Pack	37,93 €/l
08725-012	StoAqua Ventilack Satin weiß	1 l Dose/6 l Pack	41,84 €/l
08725-006	StoAqua Ventilack Satin getönt	5 l Eimer/300 l Palette	40,82 €/l
08725-003	StoAqua Ventilack Satin getönt	2,5 l Dose/10 l Pack	42,94 €/l
08725-011	StoAqua Ventilack Satin getönt	1 l Dose/6 l Pack	47,27 €/l

## Wässrige Acrylatdecklacke

### StoAqua Radiatorlack

Wasserverdünnbarer, vergilbungs- und hitzebeständiger Heizkörperlack, glänzend

		ca. Verbrauch	0,13 l/m <sup>2</sup> pro Anstrich
08729-001	StoAqua Radiatorlack	2,5 l Dose/10 l Pack	32,85 €/l

## Wässrige PUR-Decklacke

### StoAqua Emaille PU Gloss

Wasserverdünnbarer, PU-Decklack für hochwertige Lackierungen, glänzend

		ca. Verbrauch	0,09 - 0,11 l/m <sup>2</sup>
09555-002	StoAqua Emaille PU Gloss weiß	5 l Eimer/300 l Palette	41,64 €/l
09555-004	StoAqua Emaille PU Gloss weiß	2,5 l Dose/360 l Palette	41,88 €/l
09555-006	StoAqua Emaille PU Gloss weiß	1 l Dose/6 l Pack	43,41 €/l
09555-001	StoAqua Emaille PU Gloss getönt	5 l Eimer/300 l Palette	47,07 €/l
09555-003	StoAqua Emaille PU Gloss getönt	2,5 l Dose/10 l Pack	47,30 €/l
09555-005	StoAqua Emaille PU Gloss getönt	1 l Dose/6 l Pack	49,09 €/l

### StoAqua Emaille PU Satin

Wasserverdünnbarer, PU-Decklack für hochwertige Lackierungen, seidenglänzend

		ca. Verbrauch	0,09 - 0,11 l/m <sup>2</sup>
09334-012	StoAqua Emaille PU Satin weiß	5 l Dose/5 l Eimer	37,25 €/l
09334-007	StoAqua Emaille PU Satin weiß	2,5 l Dose/10 l Pack	37,91 €/l
09334-002	StoAqua Emaille PU Satin weiß	1 l Dose/6 l Pack	42,03 €/l
09334-011	StoAqua Emaille PU Satin getönt	5 l Eimer/300 l Palette	42,10 €/l
09334-006	StoAqua Emaille PU Satin getönt	2,5 l Dose/10 l Pack	42,84 €/l
09334-001	StoAqua Emaille PU Satin getönt	1 l Dose/6 l Pack	47,46 €/l

### StoAqua Emaille PU Satin Airless

Wasserverdünnbarer, airless spritzbarer PU-Decklack für hochwertige seidenglänzende Lackierungen

		ca. Verbrauch	0,15 - 0,25 l/m <sup>2</sup>
00198-001	StoAqua Emaille PU Satin Airless weiß	5 l Eimer/300 l Palette	33,91 €/l

## Klarlacke

## Wässrige PU-Acrylatklarlacke

### StoAqua Cristallack PU Gloss

Wasserverdünnbarer, blockfester Klarlack zum Versiegeln aller Holzbauteile, hochglänzend

		ca. Verbrauch	0,08 - 0,11 l/m <sup>2</sup> pro Anstrich
08446-002	StoAqua Cristallack PU Gloss	2,5 l Dose/10 l Pack	37,76 €/l

### StoAqua Cristallack PU Satinmatt

Wasserverdünnbarer, blockfester Klarlack zum Versiegeln aller Holzbauteile, seidenmatt

		ca. Verbrauch	0,08 - 0,11 l/m <sup>2</sup> pro Anstrich
08447-003	StoAqua Cristallack PU Satinmatt	2,5 l Dose/10 l Pack	37,76 €/l



## Übersicht Lasuren

Produkt	Anwendungsgebiet				
	Nicht maßhaltiges Bauteil	Begrenzt maßhaltiges Bauteil	Maßhaltiges Bauteil	Außen	Innen
StoTop Thixlasur AF	■ ■	■ ■	■ ■	■ ■	■
StoTop Protectlasur	■ ■			■ ■	
StoTop Wood Oil		■ ■	■ ■	■ ■	
StoAqua Top Satin	■ ■	■		■ ■	■
StoAqua Top Wood Oil	■ ■	■ ■	■	■ ■	■ ■
StoAqua Top In	■ ■	■			■ ■

## Übersicht Werkzeuge

Produkt	Pinsel		Rollen		
	Naturborsten	M3®-Mixborsten	Mikrofaserbezug	Filzbezug	Schaumstoff konkav
StoTop Thixlasur AF	■ ■	□	■	□	■
StoTop Protectlasur	■ ■	□	■	□	■
StoTop Wood Oil	■ ■	■			
StoAqua Top Satin	■	■ ■	■	□	■
StoAqua Top Wood Oil	■ ■	■			
StoAqua Top In	■	■ ■	■	□	■

- ■ sehr gut
- gut
- bedingt

## Lösungsmittelhaltige Alkydharzlasuren

### StoTop Thixlasur AF

Lösungsmittelhaltige, aromatenfreie, biozidfreie Eintopf-Lasur, seidenglänzend

		ca. Verbrauch	0,09 - 0,17 l/m <sup>2</sup> pro Anstrich
08443-044	StoTop Thixlasur AF weiß		5 l Eimer/300 l Palette 28,33 €/l
08443-018	StoTop Thixlasur AF weiss		2,5 l Dose/10 l Pack 28,66 €/l
08443-046	StoTop Thixlasur AF weiss		1 l Dose/6 l Pack 30,47 €/l
08443-002	StoTop Thixlasur AF getönt		2,5 l Dose/240 l Palette 28,66 €/l
08443-045	StoTop Thixlasur AF getönt		1 l Dose/6 l Pack 30,47 €/l

### StoTop Protectlasur

Lösungsmittelhaltige, feststoffreiche Dünnschichtlasur für Hölzer im Außenbereich

		ca. Verbrauch	0,05 - 0,08 l/m <sup>2</sup> pro Anstrich
08728-003	StoTop Protectlasur getönt		5 l Dose/240 l Palette 29,48 €/l
08728-001	StoTop Protectlasur getönt		2,5 l Dose/360 l Palette 30,07 €/l
08728-004	StoTop Protectlasur getönt		1 l Dose/6 l Pack 34,90 €/l



## StoTop Wood Oil

Lösemittelhaltiges, festkörperreiches Öl zum Schutz und zur Pflege von Hölzern im Außenbereich

		ca. Verbrauch	0,10 - 0,12 l/m <sup>2</sup>
00213-001	StoTop Wood Oil getönt	1 l Dose/6 l Pack	54,33 €/l
00213-002	StoTop Wood Oil natur	1 l Dose/6 l Pack	48,89 €/l
00213-003	StoTop Wood Oil getönt	2,5 l Dose/10 l Pack	47,53 €/l
00213-004	StoTop Wood Oil natur	2,5 l Dose/10 l Pack	43,44 €/l
00213-005	StoTop Wood Oil getönt	5 l Dose/10 l Pack	47,53 €/l
00213-006	StoTop Wood Oil natur	5 l Dose/10 l Pack	43,44 €/l

## Wässrige Alkydharzlasuren

### StoAqua Top Satin

Blockfeste, offenporige, wasserverdünnbare Lasur auf Alkydharzbasis

		ca. Verbrauch	0,12 - 0,17 l/m <sup>2</sup> pro Anstrich
02399-004	StoAqua Top Satin getönt	5 l Dose/300 l Palette	31,55 €/l
02399-005	StoAqua Top Satin getönt	2,5 l Dose/400 l Palette	31,82 €/l

### StoAqua Top Wood Oil

Wasser-in-Öl-Emulsion zum Schutz und zur Pflege von Hölzern im Innen- und Außenbereich

		ca. Verbrauch	0,08 - 0,10 l/m <sup>2</sup> pro Anstrich
00214-001	StoAqua Top Wood Oil getönt	1 l Dose/6 l Pack	55,70 €/l
00214-002	StoAqua Top Wood Oil farblos	1 l Dose/6 l Pack	50,25 €/l
00214-003	StoAqua Top Wood Oil getönt	2,5 l Dose/10 l Pack	51,62 €/l
00214-004	StoAqua Top Wood Oil farblos	2,5 l Dose/10 l Pack	46,17 €/l
00214-005	StoAqua Top Wood Oil getönt	5 l Dose/10 l Pack	51,62 €/l
00214-006	StoAqua Top Wood Oil farblos	5 l Dose/10 l Pack	46,17 €/l

## Wässrige Acrylatlasuren

### StoAqua Top In

Offenporige, wasserverdünnbare Holz-Wachslasur

		ca. Verbrauch	0,10 - 0,12 l/m <sup>2</sup> pro Anstrich
02499-004	StoAqua Top In getönt	2,5 l Dose/400 l Palette	27,42 €/l

# Werkzeuge und Maschinen



Sie lieben Ihren Job? Wir haben das ideale Equipment für Sie: optimal aufeinander abgestimmte Werkzeuge und Maschinen. Unsere Silo- und Maschinenteknik auf der Baustelle spart Kraft, Zeit und Geld. Damit Sie für alle Projekte die passende Maschinenteknik einsetzen können, bieten wir perfekte Baustellenlogistik und Beratung.

Aus Liebe zum Bauen. **Bewusst bauen.**







# Werkzeuge und Maschinen

266 Persönlicher Arbeitsschutz  
 268 Abkleben und Abdecken  
 270 Untergrundvorbehandlung  
 273 Glätten, Spachteln und Verputzen  
 276 Farbe und Lack auftragen  
 279 Leitern  
 279 Arbeitshilfen  
 280 Systemwerkzeug – WDVS  
 282 Systemwerkzeug – StoSignature  
 283 Systemwerkzeug – Innendämmsysteme  
 284 Systemwerkzeug – Akustik

284 Verpress- und Sprühgeräte  
 285 Airless-Geräte  
 289 Trichterpistolen  
 289 Durchlaufmischer, Förderpumpen  
 291 Kompressoren  
 292 Licht, Strom  
 293 WDVS-Schneidegeräte  
 294 Fräser und Schleifer  
 296 Rührwerke  
 296 Bohrmaschinen  
 296 Abwasseraufbereitungsanlagen  
 297 Absauggeräte  
 297 Industriewaagen





### Sto-Latzhose Active

Arbeits hose in modern er Optik und mit hohem Tragekomfort

<b>11002-055</b>	Sto-Latzhose Active Gr. 44	1 Stück	43,61 €/St.
<b>11002-056</b>	Sto-Latzhose Active Gr. 46	1 Stück	43,61 €/St.
<b>11002-057</b>	Sto-Latzhose Active Gr. 48	1 Stück	43,61 €/St.
<b>11002-058</b>	Sto-Latzhose Active Gr. 50	1 Stück	43,61 €/St.
<b>11002-059</b>	Sto-Latzhose Active Gr. 52	1 Stück	43,61 €/St.
<b>11002-060</b>	Sto-Latzhose Active Gr. 54	1 Stück	43,61 €/St.
<b>11002-061</b>	Sto-Latzhose Active Gr. 56	1 Stück	43,61 €/St.
<b>11002-062</b>	Sto-Latzhose Active Gr. 58	1 Stück	43,61 €/St.
<b>11002-063</b>	Sto-Latzhose Active Gr. 60	1 Stück	43,61 €/St.

### Sto-Bundhose Active

Funktionsarbeits hose in modern er Optik und hohem Tragekomfort

<b>08074-004</b>	Sto-Bundhose Active Gr. 34	1 Stück	38,94 €/St.
<b>08074-005</b>	Sto-Bundhose Active Gr. 36	1 Stück	38,94 €/St.
<b>08074-006</b>	Sto-Bundhose Active Gr. 38	1 Stück	38,94 €/St.
<b>08074-007</b>	Sto-Bundhose Active Gr. 40	1 Stück	38,94 €/St.
<b>08074-008</b>	Sto-Bundhose Active Gr. 42	1 Stück	38,94 €/St.
<b>08074-009</b>	Sto-Bundhose Active Gr. 44	1 Stück	38,94 €/St.
<b>08074-010</b>	Sto-Bundhose Active Gr. 46	1 Stück	38,94 €/St.
<b>08074-011</b>	Sto-Bundhose Active Gr. 48	1 Stück	38,94 €/St.
<b>08074-012</b>	Sto-Bundhose Active Gr. 50	1 Stück	38,94 €/St.
<b>08074-013</b>	Sto-Bundhose Active Gr. 52	1 Stück	38,94 €/St.
<b>08074-014</b>	Sto-Bundhose Active Gr. 54	1 Stück	38,94 €/St.
<b>08074-015</b>	Sto-Bundhose Active Gr. 56	1 Stück	38,94 €/St.
<b>08074-016</b>	Sto-Bundhose Active Gr. 58	1 Stück	38,94 €/St.

### Sto-Bermuda Active

Kurze Funktionsarbeits hose in modern er Optik und hohem Tragekomfort

<b>11026-045</b>	Sto-Bermuda Active Gr. S	1 Stück/320 Stück Palette	36,13 €/St.
<b>11026-046</b>	Sto-Bermuda Active Gr. M	1 Stück/320 Stück Palette	36,13 €/St.
<b>11026-047</b>	Sto-Bermuda Active Gr. L	1 Stück/320 Stück Palette	36,13 €/St.
<b>11026-048</b>	Sto-Bermuda Active Gr. XL	1 Stück/320 Stück Palette	36,13 €/St.
<b>11026-049</b>	Sto-Bermuda Active Gr. XXL	1 Stück/320 Stück Palette	36,13 €/St.

### Sto-Bundjacke Active

Funktionsarbeitsjacke in modern er Optik und hohem Tragekomfort

<b>11003-060</b>	Sto-Bundjacke Active Gr. S	1 Stück	51,47 €/St.
<b>11003-061</b>	Sto-Bundjacke Active Gr. M	1 Stück	51,47 €/St.
<b>11003-062</b>	Sto-Bundjacke Active Gr. L	1 Stück	51,47 €/St.
<b>11003-063</b>	Sto-Bundjacke Active Gr. XL	1 Stück	51,47 €/St.
<b>11003-064</b>	Sto-Bundjacke Active Gr. XXL	1 Stück	51,47 €/St.

### Winterstrickmütze

Mütze

<b>17157-067</b>	Winterstrickmütze ultramarinblau	1 Stück/12 Stück Karton	4,87 €/St.
<b>17157-068</b>	Winterstrickmütze weiß	1 Stück/12 Stück Karton	4,87 €/St.

### Sto-Kniepolster

Kniepolster aus Schaumstoff

<b>11006-003</b>	Sto-Kniepolster	1 Paar Tüte	8,88 €/Paar
------------------	-----------------	-------------	-------------



### Sto-Winterjacke Profi

Hochwertige, modisch gefütterte Winterjacke mit langem Rückenteil und Bündchen

17151-018	Sto-Winterjacke Profi Gr. M	1 Stück	64,63 €/St.
17151-019	Sto-Winterjacke Profi Gr. L	1 Stück	64,63 €/St.
17151-020	Sto-Winterjacke Profi Gr. XL	1 Stück	64,63 €/St.
17151-021	Sto-Winterjacke Profi Gr. XXL	1 Stück	64,63 €/St.

### Sto-Einweg-Overall Standard

Atmungsaktiver Einweg-Overall mit Kapuze

17155-002	Sto-Einweg-Overall Standard weiß, 4/XL	1 Stück/25 Stück Karton	3,26 €/St.
-----------	--	-------------------------	------------

### Sto-Nylonhandschuhe Light

Nylonhandschuhe mit PU-Beschichtung

17153-039	Sto-Nylonhandschuh Light, Größe 9	1 Paar	0,89 €/Paar
17153-040	Sto-Nylonhandschuh Light, Größe 10	1 Paar	0,89 €/Paar
17153-041	Sto-Nylonhandschuh Light, Größe 11	1 Paar	0,89 €/Paar

### Sto-Handschuh Multi Grip

Montagehandschuhe mit PU-Beschichtung

17153-053	Sto-Handschuh Multi Grip Gr. 9	1 Paar	2,69 €/Paar
17153-054	Sto-Handschuh Multi Grip Gr. 10	1 Paar	2,69 €/Paar
17153-076	Sto-Handschuh Multi Grip Gr. 11	1 Paar	2,69 €/Paar

### Sto-Handschuhe Nitril

Montagehandschuhe in anatomischer Passform mit elastischem Strickbund

17153-002	Sto-Handschuhe Nitril gelb, Größe 9	1 Paar/12 Paar Pack	1,07 €/Paar
17153-003	Sto-Handschuhe Nitril gelb, Größe 10	1 Paar/12 Paar Pack	1,07 €/Paar
17153-004	Sto-Handschuhe Nitril gelb, Größe 11	1 Paar/12 Paar Pack	1,63 €/Paar

### Sto-Handschuh Fine Grip

Montagehandschuhe mit Latexschaumbeschichtung

17153-051	Sto-Handschuh Fine Grip Gr. 9	1 Paar	1,63 €/Paar
17153-052	Sto-Handschuh Fine Grip Gr. 10	1 Paar	1,63 €/Paar
17153-075	Sto-Handschuh Fine Grip Gr. 11	1 Paar	1,63 €/Paar

### 3M Feinstaubmaske FFP2

Feinstaubmaske zum Schutz gegen Stäube bis zum 10-fachen des MAK-Wertes

08346-005	3M Feinstaubmaske P2	1 Stück	7,46 €/St.
-----------	----------------------	---------	------------

### Schutzbrille klar

Schutzbrille in sportlichem Design

17156-023	Schutzbrille klar in sportlichem Design	1 Beutel	3,36 €/St.
-----------	---	----------	------------

### Schutzbrille getönt

Schutzbrille in sportlichem Design

17156-024	Schutzbrille getönt in sportlichem Design	1 Beutel	3,36 €/St.
-----------	---	----------	------------

### Pevalin Spezial Handreinigungs-Creme

Hellgelbe, cremig-pastöse Öl-in-Wasser-Emulsion, mit Orangenduft

08386-015	Pevalin Spezial Handreinigungs-Creme 0,5 l Dose	1 Dose	7,47 €/St.
08386-017	Pevalin Spezial Handreinigungs-Creme 3,0 l Dose	1 Dose	29,43 €/St.

### Soudal-Swipex Reinigungstücher

Extra große Reinigungstücher mit ausgesuchten Wirkstoffen und Hautpflegemitteln

08386-023	Soudal-Swipex Reinigungstücher	1 Dose	16,88 €/St.
-----------	--------------------------------	--------	-------------



## Ableben und Abdecken

### 3M Scotch™ 244 Super Malerabdeckband-Gold

Goldfarbenes, glattes und extra dünnes Papierband mit mittlerer Klebekraft

<b>08221-016</b>	3M Scotch 244 Super Malerabdeckband - Gold 18 mm x 50 m	1 Rolle/48 Stück Karton	5,44 €/St.
<b>08221-017</b>	3M Scotch 244 Super Malerabdeckband - Gold 24 mm x 50 m	1 Rolle/36 Stück Karton	6,23 €/St.
<b>08221-018</b>	3M Scotch 244 Super Malerabdeckband - Gold 30 mm x 50 m	1 Rolle/32 Stück Karton	7,66 €/St.
<b>08221-019</b>	3M Scotch 244 Super Malerabdeckband - Gold 36 mm x 50 m	1 Rolle/24 Stück Karton	10,08 €/St.
<b>08221-020</b>	3M Scotch 244 Super Malerabdeckband - Gold 48 mm x 50 m	1 Rolle/24 Stück Karton	14,26 €/St.

### Abdeckband Gold

Glattes Papierklebeband

<b>17420-005</b>	Abdeckband gold 19 mm	1 Stück/48 Stück Karton	3,22 €/St.
<b>17420-002</b>	Abdeckband gold 25 mm	1 Stück/36 Stück Karton	4,11 €/St.
<b>17420-006</b>	Abdeckband gold 30 mm	1 Stück/32 Stück Karton	4,89 €/St.
<b>17420-003</b>	Abdeckband gold 38 mm	1 Stück/24 Stück Karton	6,29 €/St.

### 3M Scotch™ 2090 Malerabdeckband - Blau

Blaues, leicht gekrepptes Papierband mit mittlerer Klebekraft

<b>08368-012</b>	3M Scotch 2090 Malerabdeckband - Blau 24 mm x 50 m	1 Rolle/36 Stück Karton	4,87 €/St.
<b>08368-013</b>	3M Scotch 2090 Malerabdeckband - Blau 30 mm x 50 m	1 Rolle/32 Stück Karton	6,13 €/St.
<b>08368-014</b>	3M Scotch 2090 Malerabdeckband - Blau 36 mm x 50 m	1 Rolle/24 Stück Karton	6,97 €/St.
<b>08368-015</b>	3M Scotch 2090 Malerabdeckband - Blau 48 mm x 50 m	1 Rolle/24 Stück Karton	9,76 €/St.

### Abdeckband Blau

UV-beständiges Kreppklebeband

<b>17419-001</b>	Abdeckband Blau 25 mm	1 Stück/36 Stück Karton	3,26 €/St.
<b>17419-002</b>	Abdeckband Blau 30 mm	1 Stück/32 Stück Karton	4,16 €/St.
<b>17419-003</b>	Abdeckband Blau 50 mm	1 Stück/24 Stück Karton	6,18 €/St.

### 3M Scotch™ Abdeckband 2060 - Grün

Grünes, leicht gekrepptes Papierband mit sehr hoher Klebekraft

<b>17011-008</b>	3M Scotch Abdeckband 2060 grün 18 mm x 50 m	1 Rolle/48 Stück Palette	4,14 €/St.
<b>17011-005</b>	3M Scotch Abdeckband 2060 grün 24 mm x 50 m	1 Rolle/36 Stück Karton	6,23 €/St.
<b>17011-006</b>	3M Scotch Abdeckband 2060 grün 36 mm x 50 m	1 Rolle/24 Stück Karton	7,67 €/St.
<b>17011-007</b>	3M Scotch Abdeckband 2060 grün 48 mm x 50 m	1 Rolle/24 Stück Karton	9,95 €/St.

### 3M Standard Abdeckband 201

Leicht gekrepptes Papierband mit hoher Klebekraft in Profi-Qualität

<b>08304-026</b>	3M Standard Abdeckband 201 18 mm x 50 m	1 Rolle/48 Stück Karton	1,85 €/St.
<b>08304-027</b>	3M Standard Abdeckband 201 24 mm x 50 m	1 Rolle/36 Stück Karton	2,46 €/St.
<b>08304-029</b>	3M Standard Abdeckband 201 30 mm x 50 m	1 Rolle/1536 Stück Palette	3,09 €/St.
<b>08304-028</b>	3M Standard Abdeckband 201 36 mm x 50 m	1 Rolle/24 Stück Karton	4,86 €/St.
<b>08304-025</b>	3M Standard Abdeckband 201 48 mm x 50 m	1 Rolle/24 Stück Karton	4,86 €/St.

### Gewebeband UV

Hochwertiges Gewebeband aus PE-lamiertem Gewebe mit UV-Filter

<b>17029-013</b>	Gewebeband UV-proof 25 mm	1 Stück/48 Stück Karton	3,32 €/St.
<b>17029-014</b>	Gewebeband UV-proof 38 mm	1 Stück/32 Stück Karton	4,99 €/St.
<b>17029-015</b>	Gewebeband UV-proof 50 mm	1 Stück/24 Stück Karton	6,71 €/St.

### 3M Scotch™ 399 Betongewebeband

Polyethylenbeschichtetes, reiß- und wasserfestes Gewebeband mit sehr hoher Klebekraft

<b>08348-002</b>	3M Scotch 399 Betongewebeband gelb 44 mm x 50 m	1 Rolle/24 Stück Karton	10,98 €/St.
------------------	---	-------------------------	-------------



### Bauklebeband Quergerillt

PVC-Klebeband in Profi-Qualität

<b>17422-002</b>	Bauklebeband Quergerillt 50 mm	1 Stück/18 Stück Karton	4,58 €/St.
------------------	--------------------------------	-------------------------	------------

### Sto-Klebeband PE

Stabiles, glattes Schutzband aus umweltfreundlicher Polyethylenfolie mit mittlerer Klebekraft

<b>17019-005</b>	Sto-Klebeband PE 48 mm x 33 m	1 Rolle/18 Stück Karton	4,01 €/St.
------------------	-------------------------------	-------------------------	------------

### Sto-Gewebeband Gelb

Klebeband aus polyethylenbeschichtetem Gewebe mit hoher Klebekraft

<b>08348-007</b>	Sto-Gewebeband Gelb 44 mm x 50 m	1 Rolle/20 Stück Karton	8,14 €/St.
------------------	----------------------------------	-------------------------	------------

### Quick Mask außen

Abdeckfolie mit UV-beständigem Gewebeklebeband

<b>17427-004</b>	Quick Mask Aussen 55 cm x 20 m	1 Rolle/60 Stück Karton	3,89 €/St.
<b>17427-005</b>	Quick Mask Aussen 110 cm x 20 m	1 Rolle/30 Stück Karton	5,73 €/St.
<b>17427-006</b>	Quick Mask Aussen 140 cm x 20 m	1 Rolle/30 Stück Karton	6,92 €/St.

### Quick Mask Gold

Abdeckfolie mit goldfarbenem Abdeckband

<b>17427-007</b>	Quick Mask Gold 55 cm	1 Rolle/70 Stück Karton	4,26 €/St.
<b>17427-008</b>	Quick Mask Gold 140 cm	1 Rolle/35 Stück Karton	5,55 €/St.
<b>17427-009</b>	Quick Mask Gold 270 cm	1 Rolle/30 Stück Karton	6,83 €/St.

### Quick Mask innen

Abdeckfolie mit Kreppklebeband

<b>17427-001</b>	Quick Mask Innen 55 cm x 33 m	1 Rolle/60 Stück Karton	3,92 €/St.
<b>17427-002</b>	Quick Mask Innen 110 cm x 33 m	1 Rolle/20 Stück Karton	4,51 €/St.
<b>17427-003</b>	Quick Mask Innen 140 cm x 33 m	1 Rolle/20 Stück Karton	6,98 €/St.

### Sto-Abdeckvlies

Abdeckvlies, folienkaschiert

<b>08251-001</b>	Sto-Abdeckvlies ca. 100 cm x 25 m	1 Rolle/30 Stück Palette	22,68 €/St.
------------------	-----------------------------------	--------------------------	-------------

### Spezial Abdeckvlies Selbsthaftend

Selbsthaftendes Luftpolster-Schutzvlies mit PE-Folie

<b>08251-010</b>	Spezial Abdeckvlies Selbsthaftend 100 cm x 50 m	1 Rolle	101,09 €/St.
------------------	---	---------	--------------

### Abdeckfolie LDPE

LDPE-Abdeckfolie

<b>17426-001</b>	Abdeckfolie LDPE Typ 50 0,025 mm 2 x 50 m	1 Rolle	12,32 €/St.
<b>08250-030</b>	Abdeckfolie LDPE Typ 30 0,015 mm 2 x 50 m	1 Rolle	10,69 €/St.
<b>08250-031</b>	Abdeckfolie LDPE Typ 400 0,2 mm 2 x 50 m	1 Rolle	70,43 €/St.
<b>08387-016</b>	Abdeckfolie LDPE Typ 100 0,05 mm 2 x 50 m	1 Rolle/200 Stück Palette	17,61 €/St.
<b>08387-017</b>	Abdeckfolie LDPE Typ 200 0,1 mm 2 x 50 m	1 Rolle/133 Stück Palette	35,21 €/St.

### Sto-Abdeckvlies Profi

Abdeckvlies verstärkt, folienkaschiert

<b>08251-011</b>	Sto-Abdeckvlies Profi	1 Stück	37,80 €/St.
------------------	-----------------------	---------	-------------

### Abdeckpapier Braun

Abdeckpapier

<b>17424-001</b>	Abdeckpapier Braun 15 cm x 50 m	1 Rolle/30 Stück Karton	2,59 €/St.
<b>17424-002</b>	Abdeckpapier Braun 30 cm x 50 m	1 Rolle/9 Stück Karton	4,72 €/St.



### Abdeckfolie HDPE

HDPE-Abdeckfolie

<b>17425-001</b>	Abdeckfolie HDPE 0,008 mm 2 m x 50 m	1 Rolle/10 Stück Karton	6,32 €/St.
------------------	--------------------------------------	-------------------------	------------

### Sto-Regenfallrohr Folie

Temporäres Regenfallrohr aus transparenter PE-Folie

<b>08387-007</b>	Sto-Regenfallrohr Folie transparent, 150 lfm pro Rolle	1 Karton/1 Rolle	51,08 €/St.
------------------	--	------------------	-------------

### Sto-Glasfaser-Fugenband

Fugendeckstreifen aus Glasvlies

<b>17043-006</b>	Sto-Glasfaser-Fugenband 50 mm x 25 m	1 Rolle/40 Stück Karton	5,60 €/St.
------------------	--------------------------------------	-------------------------	------------

### Sto-Gewebefugenband

Selbstklebendes Glasfaser-Gewebeband aus 100 % Fiberglas

<b>17043-004</b>	Sto-Gewebefugenband 48 mm x 50 m	1 Rolle/24 Stück Karton	13,86 €/St.
------------------	----------------------------------	-------------------------	-------------

<b>17043-003</b>	Sto-Gewebefugenband 100 mm x 25 m	1 Rolle/36 Stück Karton	13,72 €/St.
------------------	-----------------------------------	-------------------------	-------------

### Sto-Müllbeutel 120 L

Müllbeutel aus LDPE-Folie

<b>08387-005</b>	Sto-Müllbeutel blau 700 x 1100 mm, 120 l, 25 Stück pro Rolle	1 Rolle/6 Stück Karton	12,65 €/St.
------------------	--	------------------------	-------------

## Untergrundvorbehandlung

### Sto-Tapetenschaber

Tapetenschaber aus Stahl

<b>08371-003</b>	Sto-Tapetenschaber, Länge 250 mm, 100 mm Klinge	1 Stück/10 Stück Karton	7,69 €/St.
------------------	---	-------------------------	------------

### Sto-Ersatzklingen für Tapetenschaber

Ersatzklingen aus Stahl

<b>08371-013</b>	Sto-Ersatzklingen für Tapetenschaber 100 mm	10 Stück Pack	15,98 €/St.
------------------	---	---------------	-------------

### Sto-WDVS-Schleifbrett

Aluminium Schleifbrett mit Holzgriff und Klettverschluss

<b>08335-053</b>	Schleifbrett PVC mit Blechauflage	1 Stück	14,60 €/St.
------------------	-----------------------------------	---------	-------------

<b>08335-004</b>	Sto-Schleifbrett WDVS 240 x 120 mm	1 Stück	27,69 €/St.
------------------	------------------------------------	---------	-------------

<b>08335-002</b>	Sto-Schleifbrett WDVS 420 x 200 mm	1 Stück	33,66 €/St.
------------------	------------------------------------	---------	-------------

<b>08335-052</b>	Sto-Schleifbrett WDVS 200 x 120 mm	1 Stück	26,63 €/St.
------------------	------------------------------------	---------	-------------

### Sto-WDVS-Schleifpapier

Ersatzschleifpapier für Sto-WDVS-Schleifbrett mit Klettverschluss

<b>08335-003</b>	Sto-Schleifpapier WDVS 240 x 120 mm K16	1 Stück	4,28 €/St.
------------------	---	---------	------------

<b>08335-001</b>	Sto-Schleifpapier WDVS 420 x 200 mm K16	1 Stück	6,92 €/St.
------------------	---	---------	------------

<b>08335-051</b>	Sto-Schleifpapier WDVS 200 x 120 mm	1 Stück	4,10 €/St.
------------------	-------------------------------------	---------	------------

### Sto-Handscheifer Standard

Handblockscheifer ohne Absaugung für 212 x 105 mm Schleifpapier

<b>08296-001</b>	Sto-Handscheifer Standard 212 x 105 mm	1 Stück	11,01 €/St.
------------------	--	---------	-------------



### 3M 235 Malerschleifpapier Rolle

Flexibles und feuchtigkeitsbeständiges Schleifpapier

08297-001	3M 235 Malerschleifpapier Rolle 115 mm x 23 m, P 80	1 Rolle	37,16 €/St.
08297-003	3M 235 Malerschleifpapier Rolle 115 mm x 23 m, P 120	1 Rolle	37,16 €/St.
08297-004	3M 235 Malerschleifpapier Rolle 115 mm x 23 m, P 180	1 Rolle	37,16 €/St.

### Sto-Viskose-Schwamm

Hochwertiger, besonders saugstarker Schwamm aus Kunststoffschaum

08370-001	Sto-Viskose-Schwamm 150 x 105 x 35 mm	1 Stück/10 Stück Karton	6,74 €/St.
-----------	---------------------------------------	-------------------------	------------

### Sto-Fliesen-Hydro-Handschwamm

Schwamm aus weichem und feinem Kunststoffschaum

08318-002	Sto-Fliesen-Hydro-Handschwamm 165 x 110 x 60 mm	1 Stück	2,15 €/St.
-----------	---	---------	------------

### 3M Scotch-Brite Fleckenradierer

Weißer Radierschwamm

08337-012	3M Scotch-Brite Fleckenradierer 110 x 70 x 30 mm	1 Stück/6 Stück Pack	7,93 €/PAK
-----------	--	----------------------	------------

### 3M Reinigungs-Spray auf Limonenbasis

Effektiver Reiniger auf Limonenbasis

17070-004	3M Reinigungs-Spray	1 Dose/12 Stück Karton	31,45 €/St.
-----------	---------------------	------------------------	-------------

### Sto-Ultra Cleaner

Kraftvoller, alkoholischer Universalreiniger auf Basis von Orangerterpene

17070-011	Sto-Ultra Cleaner 500 ml auf Limonenbasis	1 Dose/12 Stück Karton	16,85 €/St.
-----------	---	------------------------	-------------

### Soudal PU Remover

Schnell wirkender, geruchsarmer Spezialentferner

17074-001	Soudal PU Remover hellbeige, 100 ml Dose mit Spachtel und Pinsel	1 Stück/144 Stück Karton	8,42 €/St.
-----------	--	--------------------------	------------

### Sto-Pistolenreiniger

Spezialreiniger auf Acetonbasis

00490-006	Sto-Pistolenreiniger 500 ml	1 Dose/12 Stück Karton	8,65 €/St.
-----------	-----------------------------	------------------------	------------

### Sto-Pistolenschaum SE

Einkomponentiger PU-Füllschaum

00506-007	Sto-Pistolenschaum SE B1 750 ml	1 Dose/12 Stück Karton	19,44 €/St.
-----------	---------------------------------	------------------------	-------------

### Geiger STOP

Entferner für Algen-, Moos- und Schimmelbefall

17072-017	Geiger STOP gegen Schimmel 500 ml	1 Flasche/12 Stück Karton	15,07 €/St.
17072-018	Geiger STOP gegen Schimmel 1000 ml	1 Flasche/6 Stück Karton	27,40 €/St.

### StoColor Isol Spray

Isoliergrund als Voranstrich

17072-021	StoColor Isol Spray weiß 400 ml	1 Dose/6 Stück Karton	15,31 €/St.
-----------	---------------------------------	-----------------------	-------------

### Geiger S-E-1 Anlauger

Starkes Schmutzlösungsmittel in Pulverform

17072-008	Geiger S-E-1 Anlauger 500 g Pulver	1 Stück/12 Stück Karton	11,47 €/St.
-----------	------------------------------------	-------------------------	-------------

### Soudal Profi-Pistolenschaum B3

Gebrauchsfertiger, einkomponentiger, selbstexpandierender, Polyurethanhartschaum, B3

17090-026	Soudal Profi-Pistolenschaum B3 champagner, 750 ml	1 Dose/12 Stück Karton	7,58 €/St.
-----------	---	------------------------	------------



### Sto-Füllschaumpistole Standard

Füllschaumpistole zur Verarbeitung von PU-Schäumen

<b>08324-002</b>	Sto-Füllschaumpistole Standard	1 Stück/25 Stück Karton	33,45 €/St.
------------------	--------------------------------	-------------------------	-------------

### Sto-Kanüle für Füllschaumpistolen

Kanüle für Sto-Füllschaumpistole Standard, Sto-Füllschaumpistole Standard kurz und Sto-Füllschaumpistole Profi I

<b>08324-024</b>	Sto-Kanülen für Füllschaumpistolen	10 Stück Pack	5,66 €/St.
<b>08324-025</b>	Dosiernadel 300 mm mit Gewinde, Teflonbeschichtung	1 Stück	28,64 €/St.

### Sto-Fugenkitt WF

Acryl-Dichtungsmasse

<b>00508-001</b>	Sto-Fugenkitt WF weichmacherfrei 310 ml	1 Kartusche/20 Stück Karton	7,13 €/St.
------------------	---	-----------------------------	------------

### Sto-Formflex Acryl

Hochwertiger, plastoelastischer, einkomponentiger Dichtstoff

<b>17090-012</b>	Sto-Formflex Acryl weiß, 310 ml	1 Kartusche/24 Stück Karton	1,90 €/St.
------------------	---------------------------------	-----------------------------	------------

### Soudal Repa-Cryl

Hochwertige plastoelastische, einkomponentige, körnige Spachtelmasse

<b>17090-001</b>	Soudal Repa-Cryl weiß, 310 ml	1 Kartusche/15 Stück Karton	2,87 €/St.
------------------	-------------------------------	-----------------------------	------------

### Soudal Fix All Flexi

Hochwertiger, neutraler, dauerelastischer Konstruktionskleber auf MS-Polymer-Basis

<b>17090-004</b>	Soudal Fix All Flexi weiß, 290 ml	1 Kartusche/12 Stück Karton	11,11 €/St.
------------------	-----------------------------------	-----------------------------	-------------

### Soudal Montagekleber 50 A

Anwendungsfertiger, einkomponentiger, lösemittelfreier und haftstarker Montagekleber mit hoher Anfangshaftung

<b>17090-005</b>	Soudal Montagekleber 50 A weiß, 310 ml	1 Kartusche/15 Stück Karton	3,78 €/St.
------------------	--	-----------------------------	------------

### StoColl Fix

Fixierhilfe und Klebmasse

		<b>ca. Verbrauch</b>	
<b>00016-001</b>	StoColl Fix 290 ml Kartusche	4,00 - 8,00 m <sup>2</sup> /Stück	1 Kartusche/12 Stück Karton 14,12 €/St.
<b>00016-002</b>	StoColl Fix 600 ml Schlauchbeutel		12 Stück Karton/720 Stück Palette 22,91 €/St.





## Glätten, Spachteln, Verputzen

### Sto-Flächenspachtel mit Softgriff abgerundet

Flächenspachtel mit Profilhalter aus Aluminium und Softgriff

<b>08290-015</b>	Sto-Flächenspachtel mit Softgriff abgerundet 480 mm	1 Stück	19,20 €/St.
<b>08290-016</b>	Sto-Flächenspachtel mit Softgriff abgerundet 570 mm	1 Stück	14,60 €/St.

### Sto-Flächenspachtel mit Holzgriff abgerundet

Flächenspachtel mit Holzgriff

<b>08290-002</b>	Sto-Flächenspachtel mit Holzgriff abgerundet 600 mm	1 Stück	16,85 €/St.
------------------	---	---------	-------------

### Sto-Stieltülle

Stielhalterung aus Leichtmetall

<b>08289-007</b>	Sto-Stieltülle ø 25 mm	1 Stück	5,05 €/St.
------------------	------------------------	---------	------------

### Sto-Flächenspachtel Duo

Rostfreie Rapidspachtel aus gehärtetem und poliertem Federbandstahl

<b>08266-005</b>	Sto-Flächenspachtel Duo 270 mm	1 Stück	15,84 €/St.
------------------	--------------------------------	---------	-------------

### Sto-Deckenspachtel

Deckenspachtel aus rostfreiem Stahl mit Griffleiste

<b>17202-007</b>	Sto-Deckenspachtel, 600 mm	1 Karton	48,86 €/St.
<b>17202-008</b>	Sto-Deckenspachtel, 800 mm	1 Karton	59,53 €/St.
<b>17202-009</b>	Sto-Deckenspachtel, 1000 mm	1 Karton	91,54 €/St.

### Sto-Deckenspachtel Verlängerung

Verlängerungsstiel für Sto-Deckenspachtel

<b>17202-012</b>	Stieladapter für Putz- und Glättspachtel	1 Stück	18,53 €/St.
<b>17202-013</b>	Teleskopstiel 123 - 220 cm für Stieladapter	1 Karton	30,89 €/St.
<b>17202-010</b>	Sto-Deckenspachtel Verlängerung, 2 x 500 mm	1 Stück/10 Stück Palette	60,74 €/St.
<b>17202-011</b>	Sto-Deckenspachtel Verlängerung, 2 x 1000 mm	1 Stück/10 Stück Palette	84,67 €/St.

### Sto-Japanspachtelsatz mit Kunststoffrücken

4-teiliges Japanspachtel-Set aus rostfreiem Federbandstahl

<b>08303-004</b>	Sto-Japanspachtelsatz mit Kunststoffrücken 50 mm, 80 mm, 105 mm, 120 mm	1 Stück	5,34 €/St.
------------------	---	---------	------------

### Sto-Stuckateurspachtel

Stuckateurspachtel aus gehärtetem, rostfreiem Federbandstahl

<b>08356-001</b>	Sto-Stuckateurspachtel 80 mm	1 Stück/12 Stück Karton	9,09 €/St.
<b>08356-002</b>	Sto-Stuckateurspachtel 100 mm	1 Stück/12 Stück Karton	9,87 €/St.
<b>08356-035</b>	Sto-Stuckateurspachtel 120 mm	1 Stück/12 Stück Karton	10,40 €/St.

### Sto-Malerspachtel Profi

Malerspachtel mit durchgehender Stahlklinge und Holzgriff

<b>08313-028</b>	Sto-Malerspachtel Profi 50 mm	1 Stück	3,14 €/St.
<b>08313-029</b>	Sto-Malerspachtel Profi 80 mm	1 Stück	3,60 €/St.
<b>08313-046</b>	Sto-Malerspachtel Profi 120 mm	1 Stück	4,72 €/St.

### Sto-Gipseisen

Geschmiedetes Stuckateureisen

<b>08355-005</b>	Sto-Gipseisen 15 mm	1 Stück	5,25 €/St.
<b>08355-002</b>	Sto-Gipseisen 20 mm	1 Stück	5,25 €/St.
<b>08355-007</b>	Sto-Gipseisen 25 mm	1 Stück	5,63 €/St.
<b>08355-008</b>	Sto-Gipseisen 30 mm	1 Stück	5,63 €/St.



### Sto-Fugenkelle

Fugenkelle mit flachem, flexiblem Stahlblatt und Holzheft

08285-020	Sto-Fugenkelle 8 x 170 mm	1 Stück/12 Stück Karton	12,86 €/St.
08285-019	Sto-Fugenkelle 10 x 170 mm	1 Stück/12 Stück Karton	12,86 €/St.
08285-021	Sto-Fugenkelle 10 x 60 mm	1 Stück/576 Stück Palette	6,97 €/St.

### Sto-Fugblech

Fugblech zum Verfüllen der Fugen zwischen Klinker und zwischen Klinkerriemchen mit Fugenmörtel

09643-001	Sto-Fugblech 280 x 190 mm	1 Stück/2 Stück Karton	56,49 €/St.
-----------	---------------------------	------------------------	-------------

### Sto-Glättkelle Basic

Glättekelle aus Stahl mit gebogenem Holzgriff

08288-047	Sto-Glättekelle Basic 280x130 mm Stahl	1 Stück	7,87 €/St.
-----------	--	---------	------------

### Sto-Glättekelle Profi

Glättekelle aus rostfreiem Stahl mit gebogenem Holzgriff

08288-001	Sto-Glättekelle Profi 280 x 130 x 0,7 mm	1 Stück	8,99 €/St.
-----------	--	---------	------------

### Sto-Schweizer Glättekelle

Aufziehkelle aus Edelstahl

08288-002	Sto-Schweizer Glättekelle 500 x 130 x 0,7 mm	1 Stück	22,45 €/St.
-----------	--	---------	-------------

### Sto-Glättekelle Kunststoff mit Kunststoffgriff

Glättekelle aus Kunststoff

08289-009	Sto-Glättekelle mit Kunststoffgriff 280 x 140 x 2 mm	1 Stück	6,42 €/St.
08289-010	Sto-Glättekelle mit Kunststoffgriff 280 x 140 x 3 mm	1 Stück	7,05 €/St.

### Sto-Glättekelle Kunststoff

Glättekelle aus Kunststoff

08289-001	Sto-Glättekelle Kunststoff 280 x 135 x 2 mm	1 Stück	13,77 €/St.
08289-002	Sto-Glättekelle Kunststoff spezial 280 x 135 x 1 mm	1 Stück	18,72 €/St.

### Sto-Glättekelle gezahnt

Glättekelle aus rostfreiem Stahl mit gebogenem Holzgriff

08288-045	Sto-Glättekelle gezahnt 280 x 130 mm, 4 x 6 x 4	1 Stück	20,95 €/St.
08288-008	Sto-Glättekelle gezahnt 280 x 130 mm, 4 x 4	1 Stück	10,15 €/St.
08288-009	Sto-Glättekelle gezahnt 280 x 130 mm, 6 x 6	1 Stück	10,15 €/St.
08288-010	Sto-Glättekelle gezahnt 280 x 130 mm, 8 x 8	1 Stück	10,15 €/St.

### Sto-Schweizer Glättekelle gezahnt

Gezahnte Aufziehkelle aus Edelstahl

08288-039	Sto-Schweizer Glättekelle gezahnt 480 x 120 mm, 4 x 4	1 Stück	22,45 €/St.
08288-040	Sto-Schweizer Glättekelle gezahnt 480 x 120 mm, 6 x 6	1 Stück	22,45 €/St.
08288-042	Sto-Schweizer Glättekelle gezahnt 480 x 120 mm, 10 x 10	1 Stück	22,45 €/St.

### Sto-Zahnkelle

Gezahnte Kelle aus Edelstahl

08255-002	Sto-Zahnkelle 280 x 130 mm 10 x 10 x 10 mm	1 Stück	20,68 €/St.
08255-005	Sto-Zahnkelle 280 x 130 mm 15 x 15 x 30 mm	1 Stück	20,68 €/St.

### Sto-Zahnkelle W

Spezialkelle aus Edelstahl

08255-014	Sto-Zahnkelle W 280 x 130 mm 18 x 18 mm	1 Stück	29,29 €/St.
-----------	---	---------	-------------



### Sto-Zahnleistenkelle

Zahnleistenkelle aus gehärtetem, rostfreiem Federbandstahl mit aufgeschweißter rostfreier Klemmleiste

<b>08255-001</b>	Sto-Zahnleistenkelle 280 x 100 mm	1 Stück	20,67 €/St.
------------------	-----------------------------------	---------	-------------

### Sto-Zahnleisten

Ersatzzahnleisten aus gehärtetem Federbandstahl

<b>08373-002</b>	Sto-Zahnleiste, 280 x 25 mm, Zahnform B1	1 Stück/12 Stück Karton	2,45 €/St.
<b>08373-004</b>	Sto-Zahnleiste, 280 x 25 mm, Zahnform C1	1 Stück/12 Stück Karton	2,51 €/St.
<b>08373-001</b>	Sto-Zahnleiste, 280 x 25 mm, Zahnform C2	1 Stück/12 Stück Karton	2,51 €/St.
<b>08373-008</b>	Sto-Zahnleiste, 280 x 25 mm, Zahnform 7	1 Stück/12 Stück Karton	2,45 €/St.
<b>08373-007</b>	Sto-Zahnleiste, 280 x 25 mm, Zahnform 78	1 Stück/12 Stück Karton	2,07 €/St.

### Sto-Maurerkelle

Maurerkelle aus gehärtetem rostfreiem Federbandstahl in Schwanenhals-Form

<b>08316-029</b>	Sto-Maurerkelle 160 mm	1 Stück	6,97 €/St.
<b>08316-001</b>	Sto-Maurerkelle 180 mm	1 Stück	10,67 €/St.

### Sto-Berner Putzkelle

Maurerkelle aus gehärtetem, rostfreiem Federbandstahl

<b>08327-001</b>	Sto-Berner Putzkelle 140 mm	1 Stück	10,79 €/St.
------------------	-----------------------------	---------	-------------

### Sto-Außeneckenkelle

Eckenkelle aus rostfreiem Federbandstahl mit Holzgriff

<b>08268-001</b>	Sto-Außeneckenkelle 65 x 65 mm	1 Stück	12,09 €/St.
------------------	--------------------------------	---------	-------------

### Sto-Inneneckenkelle

Eckenkelle aus rostfreiem Federbandstahl mit Holzgriff

<b>08268-009</b>	Sto-Inneneckenkelle 65 x 65 mm	1 Stück	6,54 €/St.
------------------	--------------------------------	---------	------------

### StoLook Schwammscheibe

Harte Schwammscheibe

<b>08301-001</b>	StoLook Schwammscheibe 220 x 140 mm	1 Stück	12,23 €/St.
------------------	-------------------------------------	---------	-------------

### Sto-Klett-Trägerbrett ohne Belag

Klett-Trägerbrett aus Kunststoff

<b>08241-006</b>	Sto-Klett-Trägerbrett ohne Belag 270 x 130 mm	1 Stück	12,69 €/St.
------------------	---	---------	-------------

### Sto-Schwammgummibelag

Schwammgummibelag mit Velours-Vliesrücken

<b>08241-009</b>	Sto-Schwammgummibelag grob 280 x 140 mm für Klett-Trägerbrett	1 Stück	9,61 €/St.
<b>08241-010</b>	Sto-Schwammgummibelag fein 280 x 140 mm für Klett-Trägerbrett	1 Stück	11,40 €/St.

### Sto-Hydro-Rasterschwammauflage

Gerasterter Schwammbelag mit Velours-Vliesrücken

<b>08241-007</b>	Sto-Rasterschwammauflage 300 x 150 mm für Klett-Trägerbrett	1 Stück	8,20 €/St.
------------------	---	---------	------------

### Sto-Reibebrett mit Latexbelag

Reibebrett aus Kunststoff mit Latexbelag

<b>08328-003</b>	Sto-Reibebrett mit Latexbelag 280 x 140 mm	1 Stück	9,96 €/St.
------------------	--	---------	------------



## Farbe und Lack auftragen

### Gebol-Flachpinsel Ultimo

Flachpinsel mit S.U.B. Borste

<b>17100-053</b>	Gebol-Flachpinsel Ultimo Borstenlänge 30 mm	1 Stück	1,97 €/St.
<b>17100-054</b>	Gebol-Flachpinsel Ultimo Borstenlänge 40 mm	1 Stück	2,81 €/St.
<b>17100-055</b>	Gebol-Flachpinsel Ultimo Borstenlänge 50 mm	1 Stück	3,09 €/St.
<b>17100-056</b>	Gebol-Flachpinsel Ultimo Borstenlänge 60 mm	1 Stück	3,82 €/St.
<b>17100-057</b>	Gebol-Flachpinsel Ultimo Borstenlänge 80 mm	1 Stück	5,62 €/St.

### Sto-Flachpinsel Profi

Hochwertiger Flachpinsel mit schwarzer Borste in gelber Polyamidfassung

<b>17100-041</b>	Sto-Flachpinsel Profi 40 mm, Borstenlänge 51 mm	1 Stück/12 Stück Karton	7,46 €/St.
<b>17100-042</b>	Sto-Flachpinsel Profi 50 mm, Borstenlänge 58 mm	1 Stück/12 Stück Karton	9,49 €/St.
<b>17100-043</b>	Sto-Flachpinsel Profi 60 mm, Borstenlänge 64 mm	1 Stück/12 Stück Karton	11,85 €/St.
<b>17100-044</b>	Sto-Flachpinsel Profi 75 mm, Borstenlänge 64 mm	1 Stück/6 Stück Karton	14,49 €/St.

### Sto-Flachpinsel Standard

Flachpinsel mit heller Borste in Nickelblechfassung

<b>17100-002</b>	Sto-Flachpinsel Standard 40 mm, Borstenlänge 51 mm	1 Stück	2,66 €/St.
<b>17100-003</b>	Sto-Flachpinsel Standard 50 mm, Borstenlänge 58 mm	1 Stück	4,26 €/St.
<b>17100-004</b>	Sto-Flachpinsel Standard 60 mm, Borstenlänge 58 mm	1 Stück	5,42 €/St.
<b>17100-005</b>	Sto-Flachpinsel Standard 70 mm, Borstenlänge 64 mm	1 Stück	7,12 €/St.
<b>17100-007</b>	Sto-Flachpinsel Standard 100 mm, Borstenlänge 64 mm	1 Stück	12,54 €/St.

### Sto-Heizkörperpinsel Profi

Hochwertiger Heizkörperpinsel mit schwarzer Borste in gelber Polyamidfassung

<b>17101-016</b>	Sto-Heizkörperpinsel Profi 35 mm, Borstenlänge 51 mm	1 Stück/12 Stück Karton	5,70 €/St.
<b>17101-017</b>	Sto-Heizkörperpinsel Profi 50 mm, Borstenlänge 51 mm	1 Stück/12 Stück Karton	6,54 €/St.
<b>17101-018</b>	Sto-Heizkörperpinsel Profi 60 mm, Borstenlänge 58 mm	1 Stück/12 Stück Karton	7,79 €/St.

### Sto-Heizkörperpinsel Standard hell

Heizkörperpinsel mit heller Borste in Weißblechfassung

<b>17101-001</b>	Sto-Heizkörperpinsel Standard hell 25 mm, Borstenlänge 43 mm	1 Stück	1,99 €/St.
<b>17101-002</b>	Sto-Heizkörperpinsel Standard hell 35 mm, Borstenlänge 49 mm	1 Stück	1,74 €/St.
<b>17101-003</b>	Sto-Heizkörperpinsel Standard hell 50 mm, Borstenlänge 56 mm	1 Stück	2,18 €/St.
<b>17101-004</b>	Sto-Heizkörperpinsel Standard hell 60 mm, Borstenlänge 62 mm	1 Stück	3,34 €/St.
<b>17101-005</b>	Sto-Heizkörperpinsel Standard hell 70 mm, Borstenlänge 62 mm	1 Stück	3,94 €/St.

### Gebol-Heizkörperpinsel Ultimo

Hochwertiger Heizkörperpinsel mit innovativer Kunstborstenkombination in Edelstahlfassung

<b>17101-025</b>	Gebol-Heizkörperpinsel Ultimo Borstenlänge 40 mm	1 Stück	3,20 €/St.
<b>17101-026</b>	Gebol-Heizkörperpinsel Ultimo Borstenlänge 50 mm	1 Stück	3,82 €/St.
<b>17101-027</b>	Gebol-Heizkörperpinsel Ultimo Borstenlänge 60 mm	1 Stück	4,49 €/St.

### Sto-Fassadenstreicher Profi schwarz

Hochwertiger Fassadenstreicher mit schwarzer Borste in gelber Polyamidfassung

<b>17102-006</b>	Sto-Fassadenstreicher Profi schwarz 50mm, Borstenlänge 56mm	1 Stück	9,23 €/St.
<b>17102-007</b>	Sto-Fassadenstreicher Profi schwarz 60mm, Borstenlänge 56mm	1 Stück	10,01 €/St.
<b>17102-008</b>	Sto-Fassadenstreicher Profi schwarz 75mm, Borstenlänge 62mm	1 Stück	13,80 €/St.



### Sto-Flächenstreicher Profi

Hochwertige Flächenstreichbürste mit schwarzer Borste in gelber Polyamidfassung

<b>17103-011</b>	Sto-Fassadenstreicher Profi 100 mm, Borstenlänge 76 mm	1 Stück	16,74 €/St.
------------------	--	---------	-------------

### Sto-Flächenstreicher Standard grau

Flächenstreicher mit grauer Borste in Messingblechfassung

<b>17103-004</b>	Sto-Flächenstreicher Standard grau 80 mm, Borstenlänge 65 mm	1 Stück	11,31 €/St.
<b>17103-005</b>	Sto-Flächenstreicher Standard grau 100 mm, Borstenlänge 65 mm	1 Stück	13,00 €/St.
<b>17103-006</b>	Sto-Flächenstreicher Standard grau 120 mm, Borstenlänge 65 mm	1 Stück	15,45 €/St.

### Flächenstreicher Ultimo

Hochwertiger Flachpinsel mit Kunstborstenkombination

<b>17103-016</b>	Flächenstreicher Ultimo Borstenlänge 100 mm	1 Stück	7,64 €/St.
<b>17103-017</b>	Flächenstreicher Ultimo Borstenlänge 120 mm	1 Stück	8,76 €/St.
<b>17103-018</b>	Flächenstreicher Ultimo Borstenlänge 140 mm	1 Stück	9,88 €/St.

### Sto-Deckenbürste Standard hell

Deckenbürste mit heller Borste in Alukörper

<b>17107-001</b>	Sto-Deckenbürste Standard hell 180x80mm, Borstenlänge 100mm	1 Stück	28,33 €/St.
------------------	---	---------	-------------

### Sto-Deckenbürste Basic Silverpren

Gestanzte Tiefgrundbürste mit grauer Silverprenkunstfaser in Kunststoffkörper

<b>17107-006</b>	Sto-Deckenbürste Basic Silverpren 170x70 mm, Borstenl. 72 mm	1 Stück	4,49 €/St.
------------------	--	---------	------------

### Sto-FineCoat Roller

Hochwertige Walze fusselfrei aus Spezialgarn für glatte Untergründe

<b>17800-035</b>	Sto-FineCoat Roller 180 mm D: 96 mm Flor 18 mm	1 Stück	7,71 €/St.
<b>17800-030</b>	Sto-FineCoat Roller 250 mm D: 96 mm Flor 18 mm	1 Stück	10,03 €/St.

### Sto-FineCoat Heizkörperroller

Hochwertige Walze fusselfrei aus Spezialgarn für glatte Untergründe

<b>17800-031</b>	Sto-FineCoat Heizkörperroller 100 mm Flor 18 mm	1 Stück	1,39 €/St.
------------------	---	---------	------------

### Sto-Fassadenwalze FIL

Hochwertige, gepolsterte Walze, fusselfrei mit 100 % Polyamid-Endlosgarn

<b>17800-020</b>	Sto-Fassadenwalze FIL 270 mm gepolstert, Flor 18 mm	1 Stück/10 Stück Karton	9,45 €/St.
------------------	---	-------------------------	------------

### Sto-Fassadenwalze Standard

Gepolsterte Walze mit langlebigem Langflor-Polyamid-Bezug

<b>17811-003</b>	Sto-Fassadenwalze Standard 270 mm D: 96 mm Flor 18 mm	1 Stück	7,73 €/St.
------------------	---	---------	------------

### Sto-Mammutwalze FIL

Hochwertige Walze fusselfrei mit 100 % Polyamid-Endlosgarn

<b>17800-021</b>	Sto-Mammutwalze FIL 250 mm D: 96 mm Flor 18 mm	1 Stück/10 Stück Karton	17,05 €/St.
------------------	--	-------------------------	-------------

### Sto-Mammutwalze Standard

Walze mit langlebigem Langflor-Polyamid-Bezug

<b>17811-004</b>	Sto-Mammutwalze Standard 250 mm D: 94 mm Flor 18 mm	1 Stück	10,13 €/St.
------------------	---	---------	-------------



### Sto-Malerwalze FIL Langflor

Hochwertige Walze fusselfrei mit 100 % Polyamid-Endlosgarn

<b>17800-025</b>	Sto-Malerwalze FIL 250 mm ungepolstert Langflor 18 mm	1 Stück/10 Stück Karton	13,00 €/St.
------------------	---	-------------------------	-------------

### Sto-Malerwalze FIL Kurzflor

Hochwertige Walze fusselfrei mit 100 % Polyamid-Endlosgarn

<b>17800-023</b>	Sto-Malerwalze FIL 250 mm ungepolstert Kurzflor 11 mm	1 Stück/10 Stück Karton	10,98 €/St.
------------------	---	-------------------------	-------------

### Sto-Malerwalze Standard Kurzflor

Walze mit langlebigem Kurzflor-Polyamid-Bezug

<b>17811-008</b>	Sto-Malerwalze Standard 250 mm D:72 mm Flor 12 mm	1 Stück	7,65 €/St.
------------------	---	---------	------------

### Sto-Heizkörperwalze Microfaser

Walze mit flusenfreiem, lösemittelbeständigem Microfaserbezug

<b>08279-006</b>	Sto-Heizkörperwalze Microfaser 100 mm Flor 8 mm	1 Stück/10 Stück Karton	0,96 €/St.
------------------	---	-------------------------	------------

### Sto-Kleinrollerwalze Standard

Walze mit langlebigem Kurzflor-Polyamid-Bezug

<b>17811-009</b>	Sto-Kleinrollerwalze Standard 120 mm Flor 12 mm	1 Stück	2,81 €/St.
------------------	---	---------	------------

### Sto-Heizkörperwalze Standard

Walze mit langlebigem Kurzflor-Polyamid-Bezug

<b>17811-010</b>	Sto-Heizkörperwalze Standard 100 mm Flor 12 mm	1 Stück	0,96 €/St.
------------------	--	---------	------------

### Sto-Heizkörperwalze FIL Kurzflor

Hochwertige Walze fusselfrei mit 100 % Polyamid-Endlosgarn

<b>17800-028</b>	Sto-Heizkörperwalze FIL 100 mm ungepolstert Kurzflor 11 mm	1 Stück/10 Stück Karton	1,77 €/St.
------------------	--	-------------------------	------------

### Sto-Eckenroller

Kleinroller mit besonders langlebigem Polyamid-Bezug

<b>17800-007</b>	Sto-Eckenroller komplett Polyamid Flor 21 mm	1 Stück	13,61 €/St.
------------------	--	---------	-------------

### Sto-Heizkörperwalze Lackstar

Walze mit lösemittelbeständigem Spezialbezug aus 100 % PES-Endlosfaser

<b>17816-001</b>	Sto-Heizkörperwalze Lackstar 100 mm Flor 5 mm	1 Stück	1,49 €/St.
------------------	---	---------	------------

### Sto-Heizkörperwalze Schaumstoff gerillt

Walze in gerillter Form

<b>17815-001</b>	Sto-Heizkörperwalze Schaumstoff gerillt 110 mm	1 Stück	1,00 €/St.
------------------	--	---------	------------

### Sto-Heizkörperwalze Schaumstoff

Walze, extra fein

<b>08307-008</b>	Sto-Heizkörperwalze Schaumstoff extrafein gerade 50 mm	1 Stück	0,66 €/St.
------------------	--	---------	------------

### Sto-Heizkörperwalze Nylon RS13

Walze mit äußerst strapazierfähigem lösemittelbeständigem Polyamid-Bezug mit texturierter, gekräuselnder Nylon-Faser

<b>08279-004</b>	Sto-Heizkörperwalze Nylon RS13 100 mm Flor 13 mm	1 Stück	1,04 €/St.
------------------	--	---------	------------



### Sto-Farbrollerbügel

Ergonomisch geformter Griff mit Bügel aus verzinktem Stahl

<b>08302-009</b>	Sto-Farbrollerbügel für Walzenbreite 100-120 mm	1 Stück/20 Stück Karton	1,56 €/St.
<b>08302-010</b>	Sto-Farbrollerbügel für Walzenbreite 100-120 mm	1 Stück/20 Stück Karton	1,67 €/St.
<b>08254-009</b>	Sto-Farbrollerbügel für Walzenbreite 180-200 mm	1 Stück/20 Stück Karton	2,80 €/St.
<b>08254-010</b>	Sto-Farbrollerbügel für Walzenbreite 250-270 mm	1 Stück/20 Stück Karton	2,37 €/St.

### Sto-Teleskopstange Aluminium

Stabile und variable Teleskopstange aus schwarz eloxiertem Aluminium

<b>08369-018</b>	Sto-Teleskopstange Aluminium gelb 500-750 mm	1 Stück	15,63 €/St.
<b>08369-009</b>	Sto-Teleskopstange Aluminium gelb 1150-2000 mm	1 Stück	11,57 €/St.
<b>08369-010</b>	Sto-Teleskopstange Aluminium gelb 1650-3000 mm	1 Stück	13,66 €/St.
<b>08369-011</b>	Sto-Teleskopstange Aluminium gelb 2150-4000 mm	1 Stück	25,38 €/St.

### Sto-Abstreifgitter Metall

Glanzverzinktes Farbabstreifgitter aus Metall

<b>08253-008</b>	Sto-Abstreifgitter Metall 21 x 11 cm	1 Stück	2,01 €/St.
<b>08253-002</b>	Sto-Abstreifgitter Metall 30 x 26 cm	1 Stück	2,45 €/St.

### Sto-Abstreifgitter

Abstreifgitter aus Kunststoff

<b>08253-009</b>	Sto-Abstreifgitter Kunststoff 110 x 210 mm	1 Stück	0,69 €/St.
<b>08253-010</b>	Sto-Abstreifgitter Kunststoff 220 x 250 mm	1 Stück	1,29 €/St.
<b>08253-011</b>	Sto-Abstreifgitter Kunststoff 270 x 290 mm	1 Stück	1,32 €/St.

### Sto-Farbwanne

Gelbe Farbwanne aus Kunststoff

<b>08281-005</b>	Sto-Farbwanne Kunststoff gelb 150 x 270 mm	1 Stück/25 Stück Karton	0,75 €/St.
<b>08281-006</b>	Sto-Farbwanne Kunststoff gelb 220 x 200 mm	1 Stück/20 Stück Karton	0,99 €/St.
<b>08281-004</b>	Sto-Farbwanne Kunststoff gelb 220 x 270 mm	1 Stück/10 Stück Karton	1,59 €/St.

### Sto-Malerhäferl

Behälter zum Aufrühren von Farbe für Ausbesserungsarbeiten

<b>08281-015</b>	Sto-Malerhäferl	1 Stück	5,17 €/St.
<b>08281-016</b>	Sto-Malerhäferl Deckel	1 Stück	0,57 €/St.

### Sto-Abstauber Basic

Abstauber mit langer heller Borste im Holzkörper

<b>17109-001</b>	Sto-Abstauber Basic 160 mm, Borstenlänge 60 mm	1 Stück	8,04 €/St.
------------------	--	---------	------------

### Arbeitshilfen

#### Sprossenstehleiter Holz

Sprossenstehleiter geprüft nach ÖNORM EN 131-2

<b>18199-007</b>	Sprossenstehleiter Holz 2x4 laut Önorm	1 Stück	52,92 €/St.
<b>18199-008</b>	Sprossenstehleiter Holz 2x5, laut Önorm	1 Stück	63,72 €/St.
<b>18199-009</b>	Sprossenstehleiter Holz 2x6 laut Önorm	1 Stück	74,52 €/St.
<b>18200-010</b>	Gummischuh grau f. Holzsprossenstehleiter	1 Stück	3,93 €/St.
<b>18200-014</b>	Leiterntasche rundum geschlossen 25x9 cm	1 Stück	19,66 €/St.



### Sto-Wasserwaage

Eloxierte Wasserwaage aus Aluminium

<b>08372-004</b>	Sto-Wasserwaage Aluminium AZB 100 cm mit 2 Libellen	1 Stück	17,97 €/St.
<b>08372-006</b>	Sto-Wasserwaage Aluminium AZB 150 cm mit 2 Libellen	1 Stück	26,40 €/St.
<b>08372-008</b>	Sto-Wasserwaage Aluminium AZB 200 cm mit 2 Libellen	1 Stück	34,82 €/St.

### Sto-Schlagschnurgerät

Schlagschnurgerät aus Aluminium

<b>08334-003</b>	Sto-Schlagschnurgerät Aluminium 30 m	1 Stück	13,15 €/St.
------------------	--------------------------------------	---------	-------------

### Sto-Farbpuder

Nachfüllpulver

<b>08334-004</b>	Sto-Farbpuder blau 100 g pro Flasche	1 Flasche	3,37 €/St.
------------------	--------------------------------------	-----------	------------

### Sto-Maurerschnur

Schnur aus Polypropylen

<b>08334-005</b>	Sto-Maurerschnur rot-weiß 50 m, Stärke 2 mm	1 Stück	7,30 €/St.
------------------	---	---------	------------

### Olfa Cuttermesser L-1

Cuttermesser mit Feststellrad

<b>08362-038</b>	Olfa Cuttermesser L-1	1 Stück	11,05 €/St.
------------------	-----------------------	---------	-------------

### Olfa Cuttermesser L5-AL

Cuttermesser mit Auto-Lock-System

<b>08362-039</b>	Olfa Cuttermesser L5-AL 18 mm	1 Stück	8,88 €/St.
------------------	-------------------------------	---------	------------

### Olfa Cuttermesser XH-AL

Cuttermesser mit 25 mm Klinge

<b>08362-041</b>	Olfa Cuttermesser XH-AL 25 mm	1 Stück	12,92 €/St.
------------------	-------------------------------	---------	-------------

### Olfa Cutter Ersatzklingen

Ersatzklingen für Olfa Cutter

<b>08362-040</b>	Olfa Cutter Excel Black Ersatzklingen 18 mm (10 St./Spender)	1 Pack	4,72 €/St.
<b>08362-042</b>	Olfa Cutter Ersatzklingen für Messer 25 mm (5 St./Spender)	1,0 Pack	5,05 €/PAK

### Systemwerkzeuge - WDVS

#### Sto-Thermodübel II MT

Mehrteiliges Montagetool zum Setzen von Dübeln

<b>00934-033</b>	Sto-Thermodübel II MT Montagetool	1 Dose	130,64 €/St.
------------------	-----------------------------------	--------	--------------

#### Sto-Ersatzteilbit

Hilfsmittel zum Setzen von Dübeln

<b>00934-005</b>	Sto-Ersatzteilbit T25 lang, (3 Stück/Tüte)	3 Stück/Tüte	19,34 €/St.
<b>00934-006</b>	Sto-Ersatzteilbit T25 kurz, (3 Stück/Tüte)	3 Stück/Tüte	43,19 €/St.
<b>00934-007</b>	Sto-Ersatzteilbit T30 kurz, (3 Stück/Tüte)	3 Stück/Tüte	43,64 €/St.
<b>00934-026</b>	Sto-Ersatzteilbit T 30 lang TDII	1 Stück/Tüte	18,72 €/St.





### Sto-Thermodübel MTK

Ersatzteilesatz bestehend aus 3 Ersatzbits und 3 Ersatzschneidblechen

<b>00934-002</b>	Sto-Thermodübel MTK (Ersatzteilkit)	1 Dose	67,50 €/St.
------------------	-------------------------------------	--------	-------------

### Sto-Thermodübel II MT SDS-Verstellschaft

Verstellschaft für das Sto-Thermodübel II MT mit SDS-plus Einsteckende

<b>00934-027</b>	Sto-Thermodübel II MT SDS-Verstellschaft	1 Stück/Tüte	55,20 €/St.
------------------	--	--------------	-------------

### Sto-Ecotwist MT

Montagetool zum Setzen des Sto-Ecotwist

<b>09333-003</b>	Sto-Ecotwist MT 260 mm (Montagetool)	1 Stück/10 Stück Karton	40,96 €/St.
<b>09333-004</b>	Sto-Ecotwist MT 400 mm (Montagetool)	1 Stück/6 Stück Karton	68,97 €/St.

### Sto-Schraubdübel K-RACE MT

Montagetool zum Setzen des Sto-Schraubdübels K-RACE 8/60

<b>00007-012</b>	Sto-Schraubdübel K-RACE 8/60 MT	1 Karton/288 Stück Palette	106,46 €/St.
------------------	---------------------------------	----------------------------	--------------

### Sto-Thermo Senkfräser Aluminium

Werkzeug aus Aluminium zum Setzen des Sto-Thermo-Rondells

<b>08258-018</b>	Sto-Thermo Senkfräser Aluminium 64 mm	1 Stück	83,79 €/St.
------------------	---------------------------------------	---------	-------------

### Sto-Thermo Senkfräser Kunststoff

Werkzeug aus Kunststoff zum Setzen des Sto-Thermo-Rondells

<b>08258-008</b>	Sto-Thermo Senkfräser Kunststoff 63 mm	1 Tüte	40,71 €/St.
------------------	--	--------	-------------

### Sto-Putzfräser

Werkzeug aus Stahl zum Fräsen von lokalen Putzbeschichtungen

<b>08258-029</b>	Sto-Putzfräser Stahl 60 mm	1 Stück	277,72 €/St.
------------------	----------------------------	---------	--------------

### Nutfräser

Fräser für Hartschaum- und Steinwolleplatten

<b>12631-002</b>	NutfräserTYP2(3,7x1,7x2,0)8mm- Schaft(Trapezform) Ino=631636	1 Stück	145,13 €/St.
<b>12631-003</b>	NutfräserTYP3(3,0x1,6)8mm-Schaft(Kegelform) Inotec-Nr.631637	1 Stück	162,89 €/St.

### SDS-Plus Bohrer

Schlagbohrer für Bohrhammer

<b>18334-011</b>	SDS-plus-Hammerbohrer 8/210 4	1 Stück	15,01 €/St.
<b>18334-012</b>	SDS-plus-Hammerbohrer 8/260 4	1 Stück	17,17 €/St.
<b>18334-013</b>	SDS-plus-Hammerbohrer 8/310 4	1 Stück	21,49 €/St.
<b>18334-014</b>	SDS-plus-Hammerbohrer 8/460 4	1 Stück	43,09 €/St.

### Sto-Gehrungsschere Löwe

Qualitätswerkzeug mit Griffen aus Kunststoff

<b>08287-001</b>	Sto-Gehrungsschere Löwe 220 mm	1 Karton	66,50 €/St.
------------------	--------------------------------	----------	-------------

### Sto-Gehrungsschere mit Trapezklinge

Schere mit 60 mm Trapezklinge

<b>08287-005</b>	Sto-Gehrungsschere mit Trapez-Klinge mit 2 Anschlägen 45°, Gradeinteilung 45°-75°-90°-135°	1 Karton	62,72 €/St.
------------------	--	----------	-------------

### Sto-Auflagenschere

Auflagenschere aus Kunststoff

<b>08312-001</b>	Sto-Auflagenschere grün 200 mm	1 Stück	29,52 €/St.
------------------	--------------------------------	---------	-------------

**Sto-Stufenbohrer**

Spezial-Stufenbohrer

<b>00934-029</b>	Sto-Stufenbohrer 150 mm	1 Stück	68,91 €/St.
------------------	-------------------------	---------	-------------

**Sto-Stufenbohrer Verlängerung**

Verlängerung für den Spezial-Stufenbohrer

<b>00934-030</b>	Sto-Stufenbohrer Verlängerung 150 mm	1 Stück	93,64 €/St.
<b>00934-031</b>	Sto-Stufenbohrer Verlängerung 220 mm	1 Stück	97,84 €/St.

**Sto-Stufenbohrer Konusaustreiber**

Ersatzkonusaustreiber für Sto-Stufenbohrer Verlängerung

<b>00934-032</b>	Sto-Stufenbohrer Konusaustreiber	1 Stück	35,23 €/St.
------------------	----------------------------------	---------	-------------

**Sto-Bordprofilsäge**

Spezialsäge für StoFentra Profi

<b>17416-019</b>	Sto-Bordprofilsäge basic 250 mm	1 Stück	23,12 €/St.
------------------	---------------------------------	---------	-------------

**Sto-Profilsäge**

Handsäge mit Blatt aus gehärtetem Bandstahl

<b>08374-001</b>	Sto-Profilsäge Blattlänge 500 mm	1 Stück/4 Stück Karton	44,12 €/St.
------------------	----------------------------------	------------------------	-------------

**Sto-Handstichsäge**

Säge in 1a-Stahlqualität mit lackiertem Holzgriff

<b>17416-002</b>	Sto-Handstichsäge, Blattlänge 300 mm	1 Stück	9,22 €/St.
------------------	--------------------------------------	---------	------------

**Sto-Fugendichtband Klammer**

Klammer für Sto-Fugendichtband

<b>08293-014</b>	Fugendichtband Klammer im Set	2 Stück Karton/240 Stück Palette	10,90 €/St.
------------------	-------------------------------	----------------------------------	-------------

**Systemwerkzeuge - StoSignature****Sto-Decorroller Farfalla**

Walze zur Gestaltung von dekorativen Oberflächen

<b>08219-022</b>	Sto-Decorroller Farfalla 250 mm	1 Stück	34,81 €/St.
------------------	---------------------------------	---------	-------------

**Sto-Reliefwalze**

Walze zum Erzielen von farbigen, strukturierten Effekten

<b>08219-006</b>	Sto-Reliefwalze Eiche 180 mm	1 Stück	16,36 €/St.
------------------	------------------------------	---------	-------------

**Sto-Strukturwalze Erbsloch**

Schaumwalze, geschäumt

<b>08354-012</b>	Sto-Strukturwalze Erbsloch 250 mm, ø 74 mm, Schaumstoff	1 Stück	11,26 €/St.
------------------	---	---------	-------------

**Sto-Strukturwalze grob**

Schaumwalze, geschäumt

<b>08354-010</b>	Sto-Strukturwalze grob gerade 110 mm, ø 35 mm, Schaumstoff	1 Stück	1,44 €/St.
<b>08354-011</b>	Sto-Strukturwalze grob beidseitig rund 250 mm, ø 74 mm, Schaumstoff	1 Stück	6,85 €/St.

**StoCalce Marmorino-Glättekelle**

Glättekelle aus rostfreiem Spezialstahl mit abgerundeten Blattecken

<b>08376-001</b>	StoCalce Marmorino-Glättekelle 200 x 80/70 mm	1 Stück	41,96 €/St.
<b>08376-002</b>	StoCalce Marmorino-Glättekelle 240 x 100/80 mm	1 Stück	43,59 €/St.
<b>08376-003</b>	StoCalce Marmorino-Glättekelle 280 x 100/90 mm	1 Stück	45,21 €/St.



### Sto-Federspachtel

Spezialspachtel aus rostfreiem Federbandstahl

<b>08283-001</b>	Sto-Federspachtel 160 mm	1 Stück	25,40 €/St.
------------------	--------------------------	---------	-------------

### StoLook Schwammscheibe

Harte Schwammscheibe

<b>08301-001</b>	StoLook Schwammscheibe 220 x 140 mm	1 Stück	12,23 €/St.
------------------	-------------------------------------	---------	-------------

### Sto-Strukturbürste

Strukturbürste mit Kunststofffaser in Holzkörper

<b>08218-003</b>	Sto-Strukturbürste mit roten Nylonborsten	1 Stück	31,43 €/St.
------------------	---	---------	-------------

### Sto-Rolle Terrazzo Effect

Spezielle Rolle aus Hartgummi mit Holzstiel

<b>17818-002</b>	Sto-Rolle Terrazzo Effect 250 mm	1 Karton	80,81 €/St.
------------------	----------------------------------	----------	-------------

### StoLook Rocker

Stempel zum Strukturieren von Oberflächen

<b>08301-004</b>	StoLook Rocker 290 x 160 mm	1 Karton	38,78 €/St.
------------------	-----------------------------	----------	-------------

### StoLook Rocker Texture

Stempelbelag zum Strukturieren von Oberflächen

<b>08301-005</b>	StoLook Rocker Caiman 290 x 160 mm	1 Beutel/10 Stück Karton	136,12 €/St.
------------------	------------------------------------	--------------------------	--------------

### Maserboy

Zum Erzielen einer Holzstruktur durch Materialabtrag

<b>17143-004</b>	Maserboy klein 100 mm	6 Stück Karton	11,22 €/St.
<b>17143-005</b>	Maserboy groß 150 mm	6 Stück Karton	17,13 €/St.

## Systemwerkzeuge - Innendämmsysteme

### Sto-Zahntraufel-Vibra-L

Lange Zahntraufel aus rostfreiem Stahl

<b>09553-003</b>	Sto-Zahntraufel-Vibra L2 500x140 mm	1 Stück/5 Stück Karton	59,82 €/St.
<b>09553-004</b>	Sto-Zahntraufel-Vibra L4 500x140 mm	1 Stück/5 Stück Karton	59,82 €/St.
<b>09553-006</b>	Sto-Zahntraufel-Vibra L8 500x140 mm	1 Stück/5 Stück Karton	59,82 €/St.

### Sto-Zahntraufel-Vibra-S

Kurze Zahntraufel aus rostfreiem Stahl

<b>09553-001</b>	Sto-Zahntraufel-Vibra S2 280x130 mm	1 Stück/5 Stück Karton	23,92 €/St.
<b>09553-002</b>	Sto-Zahntraufel-Vibra S4 280x130 mm	1 Stück/5 Stück Karton	23,92 €/St.
<b>09553-005</b>	Sto-Zahntraufel-Vibra S8 280x130 mm	1 Stück/5 Stück Karton	23,92 €/St.



## Systemwerkzeuge - Akustik

### Sto-Handscheifer Standard

Standard-Schleifmedium aus Kunststoff

<b>08296-003</b>	Sto-Handscheifer Standard 240 x 85 mm	1 Stück	7,54 €/St.
------------------	---------------------------------------	---------	------------

### Sto-Schleifgitter

Schleifmedium in Gitterform

<b>08296-124</b>	Sto-Schleifgitter 280 x 93 mm P 100	10 Stück Bund	15,29 €/St.
<b>08296-125</b>	Sto-Schleifgitter 280 x 93 mm P120	10 Stück Pack	15,29 €/St.

### Sto-Spezialglätter

Rostfreier Spezialglätter

<b>08288-029</b>	Sto-Spezialglätter 800 x 120 mm	1 Stück	119,42 €/St.
------------------	---------------------------------	---------	--------------

### M12 Akku-Kartuschenpresse 600A-0

Akku-Kartuschenpresse von Milwaukee für 600-ml-Kartuschen und -Schlauchbeutel

<b>18045-004</b>	M12 Akku-Kartuschenpresse 600A-0	1 Karton/60 Stück Palette	205,21 €/St.
------------------	----------------------------------	---------------------------	--------------

### M12 Akku-Kartuschenpresse 600A-201B

Akku-Kartuschenpresse von Milwaukee für 600-ml-Kartuschen und -Schlauchbeutel, mit Ladegerät und 2.0 Ah Akku

<b>18045-003</b>	M12 Akku-Kartuschenpresse 600A-201B	1 Karton/33 Stück Palette	288,94 €/St.
------------------	-------------------------------------	---------------------------	--------------

### M12 Akku Starterset NRG-202

Starterset von Milwaukee mit 2 Stück M12 Akku 12 V 2.0 Ah und einem M12 Ladegerät

<b>18045-002</b>	M12 Akku Starterset NRG-202	1 Karton/360 Stück Palette	108,50 €/St.
------------------	-----------------------------	----------------------------	--------------

### M12 Akku 12 V 2.0 Ah

Lithium-Ionen-Akku von Milwaukee mit REDLINK™-Elektronik, 12 V, 2.0 Ah

<b>18045-001</b>	M12 Akku 12 V 2.0 Ah	1 Karton/1440 Stück Palette	58,97 €/St.
------------------	----------------------	-----------------------------	-------------

### Teleskopstangensystem Komplettsset Typ 2

Teleskopstangensystem zur Entfernung von Algen an Fassaden und Wärmedämm-Verbundsystemen

<b>18658-002</b>	Teleskopstangensystem zur Algenentfernung an Fassaden	1 Stück	4.828,64 €/St.
------------------	---	---------	----------------

## Verpress- und Sprühgeräte

### Inject A4000 Airlessgerät

Membran Airlesspumpe

<b>18659-002</b>	Inject A4000 Airlessgerät	1 Stück	2.018,31 €/St.
------------------	---------------------------	---------	----------------

### Verpress-Set für Inject A4000

Verpress-Set

<b>18659-003</b>	Verpress-Set für Inject A4000	1 Stück	408,29 €/St.
------------------	-------------------------------	---------	--------------

### Inject HP1

Elektrische Kolbenpumpe für Injektionscreme

<b>18980-063</b>	Inject HP1 Kolbenpumpe	1 Stück	1.508,19 €/St.
------------------	------------------------	---------	----------------



## Airless - Geräte

### Graco ST MAX™ II 595 PC PRO Airless-spritzgerät

Airlesspumpe für Farben

18166-003	Graco ST MAX II 595 PC PRO Airless-spritzgerät	1 Stück	3.481,92 €/St.
-----------	--	---------	----------------

### Graco Ultra® MAX II 795 Premium Airless-spritzgerät

Airlesspumpe für Farben

18165-006	Graco Ultra Max II 795 Airlessgerät	1 Stück	8.777,65 €/St.
-----------	-------------------------------------	---------	----------------

### Graco Mark V Max Airlessgerät

Airlesspumpe für Farben, Brandschutzmittel und airless-spritzbare Spachtelmassen

18593-011	Graco Mark V Max Airlessgerät	1 Stück	11.215,15 €/St.
-----------	-------------------------------	---------	-----------------

### Graco Mark VII Max Airlessgerät

Airless-spritzgerät für Farbe und airless-spritzbare Spachtelmassen

18593-012	Graco Mark VII Max Airlessgerät	1 Stück	11.856,37 €/St.
-----------	---------------------------------	---------	-----------------

### Graco Mark X™ Airless-spritzgerät

Airlesspumpe für airless-spritzbare Spachtelmassen

18593-008	Graco Mark X Airlessgerät	1 Stück	8.367,84 €/St.
-----------	---------------------------	---------	----------------

### Graco T-MAX™ 506 Airless-spritzgerät

Airlesspumpe für airless-spritzbare Spachtelmassen und dekorative Materialien

18908-003	Graco T-MAX™ 506 Airless-spritzgerät	1 Stück	9.736,47 €/St.
-----------	--------------------------------------	---------	----------------

### Graco T-MAX™ 657 Airless-spritzgerät

Airlesspumpe für airless-spritzbare Spachtelmassen und dekorative Materialien

18908-004	Graco T-MAX™ 657 Airless-spritzgerät	1 Stück	11.075,48 €/St.
-----------	--------------------------------------	---------	-----------------

### Graco Airlessgerät GX 21

Airless-spritzgerät für Renovierungsarbeiten im Lackierbereich

18165-011	Graco Airlessgerät GX 21	1 Stück	1.344,47 €/St.
-----------	--------------------------	---------	----------------

### Graco Airlessgerät GX FF

Airless-spritzgerät für Renovierungsarbeiten

18165-012	Graco Airlessgerät GX FF	1 Stück	1.473,55 €/St.
-----------	--------------------------	---------	----------------

### Graco ProXChange Pumpenaustauschsystem

Zubehör für die GX-Geräte von Graco

18978-443	Graco ProXChange Pumpenaustauschsystem	1 Stück	140,17 €/St.
-----------	--	---------	--------------

### Graco Ultra Airless Handheld DC 230 V

Akkubetriebenes Airless-spritzgerät

18166-006	Graco Ultra Airless Handheld DC 230 V	1 Stück	1.013,15 €/St.
-----------	---------------------------------------	---------	----------------

### Graco FlexLiner® Farbbecher

1-Liter-Einwegbehälter für Airless-Handspritzgeräte

18596-005	Graco FlexLiner Farbbecher	1 Tüte	43,09 €/St.
-----------	----------------------------	--------	-------------



### Graco Umkehrdüse FFLP

Düse für dünnflüssige Medien und Lacke

18148-055	Graco Umkehrdüse FFLP 208 grün	1 Stück	83,55 €/St.
18148-056	Graco Umkehrdüse FFLP 210 grün	1 Stück	83,55 €/St.
18148-057	Graco Umkehrdüse FFLP 308 grün	1 Stück	83,55 €/St.
18148-029	Graco Umkehrdüse FFLP 312 grün	1 Stück	83,55 €/St.
18148-030	Graco Umkehrdüse FFLP 314 grün	1 Stück	83,55 €/St.
18148-031	Graco Umkehrdüse FFLP 410 grün	1 Stück	83,55 €/St.
18148-032	Graco Umkehrdüse FFLP 412 grün	1 Stück	83,55 €/St.
18148-033	Graco Umkehrdüse FFLP 414 grün	1 Stück	83,55 €/St.
18148-051	Graco Umkehrdüse FFLP 518 grün	1 Stück	80,97 €/St.

### Graco Umkehrdüse LP

Airlessdüse für Dispersions- und Silikatfarben

18148-034	Graco Umkehrdüse LP217 blau	1 Stück	83,55 €/St.
18148-047	Graco Umkehrdüse LP219 blau	1 Stück	83,55 €/St.
18146-014	Graco Umkehrdüse LP319 blau	1 Stück	83,55 €/St.
18146-015	Graco Umkehrdüse LP419 blau	1 Stück	83,55 €/St.
18148-035	Graco Umkehrdüse LP421 blau	1 Stück	83,55 €/St.
18148-048	Graco Umkehrdüse LP517 blau	1 Stück	83,55 €/St.
18148-049	Graco Umkehrdüse LP519 blau	1 Stück	83,55 €/St.
18148-036	Graco Umkehrdüse LP521 blau	1 Stück	83,55 €/St.
18148-037	Graco Umkehrdüse LP523 blau	1 Stück	83,55 €/St.
18148-038	Graco Umkehrdüse LP617 blau	1 Stück	83,55 €/St.
18148-039	Graco Umkehrdüse LP619 blau	1 Stück	83,55 €/St.
18148-040	Graco Umkehrdüse LP621 blau	1 Stück	83,55 €/St.
18148-041	Graco Umkehrdüse LP623 blau	1 Stück	83,55 €/St.
18148-052	Graco Umkehrdüse LP721 blau	1 Stück	80,97 €/St.

### Graco Umkehrdüse HDA

Düse für Spachtelmassen und Farben

18148-043	Graco Umkehrdüse HDA 531 braun	1 Stück	83,55 €/St.
18148-042	Graco Umkehrdüse HDA 533 braun	1 Stück	83,55 €/St.
18148-024	Graco Umkehrdüse HDA 535 braun	1 Stück	83,55 €/St.
18148-044	Graco Umkehrdüse HDA 541 braun	1 Stück	83,55 €/St.
18148-045	Graco Umkehrdüse HDA 543 braun	1 Stück	83,55 €/St.
18148-050	Graco Umkehrdüse HDA 545 braun	1 Stück	83,55 €/St.
18148-025	Graco Umkehrdüse HDA 645 braun	1 Stück	83,55 €/St.
18148-026	Graco Umkehrdüse HDA 651 braun	1 Stück	83,55 €/St.
18148-046	Graco Umkehrdüse HDA 655 braun	1 Stück	83,55 €/St.
18148-027	Graco Umkehrdüse HDA 661 braun	1 Stück	83,55 €/St.

### Graco Umkehrdüse WA

Wide Range Airless Düse für Dispersions- und Silikatfarben

18148-001	Graco Düsentyp WA 0,021" blau	1 Stück	90,64 €/St.
18148-002	Graco Düsentyp WA 0,023" blau	1 Stück	90,64 €/St.
18148-004	Graco Düsentyp WA 0,027" blau	1 Stück	90,64 €/St.

### Graco Umkehrdüse LL

Düse für Straßenmarkierungen und das Graco OFS-System

18148-022	Graco Umkehrdüse LL 5/421 gelb	1 Stück	121,78 €/St.
18148-023	Graco Umkehrdüse LL 5/423 gelb	1 Stück	121,78 €/St.

### Graco RAC X Düsenumschalter 7/8"

Düsenhalter für Graco Düsen FFA, PAA, HDA und WA

18150-001	Graco RAC X Düsenumschalter 7/8"	1 Stück	55,24 €/St.
-----------	----------------------------------	---------	-------------



### Graco Düsenverlängerungen mit RAC X

Verlängerung zum Direktaufschrauben auf die Pistole

<b>18151-005</b>	Graco Düsenverlängerung RAC X, 25 cm für Graco Pistolen	1 Stück	137,33 €/St.
<b>18151-006</b>	Graco Düsenverlängerung RAC X, 40 cm für Graco Pistolen	1 Stück	144,43 €/St.
<b>18151-007</b>	Graco Düsenverlängerung RAC X, 50 cm für Graco Pistolen	1 Stück	155,76 €/St.
<b>18151-008</b>	Graco Düsenverlängerung RAC X, 75 cm für Graco Pistolen	1 Stück	164,25 €/St.

### Graco HD-Fixverlängerung

Fixe Verlängerung HD ohne Düsenumkehrschalter

<b>18155-001</b>	Graco HD-Fixverlängerung, 0,25 m	1 Stück	184,08 €/St.
<b>18155-002</b>	Graco HD-Fixverlängerung, 0,50 m	1 Stück	193,98 €/St.
<b>18155-003</b>	Graco HD-Fixverlängerung, 1,00 m	1 Stück	232,23 €/St.
<b>18155-004</b>	Graco HD-Fixverlängerung, 1,50 m	1 Stück	232,23 €/St.
<b>18155-005</b>	Graco HD-Fixverlängerung, 2,00 m	1 Stück	250,62 €/St.

### Graco Texspray Pistole

Airlesspistole ohne Filter für Farb- und Spachtelmassen

<b>18595-001</b>	Graco Texspray Pistole	1 Stück	874,94 €/St.
------------------	------------------------	---------	--------------

### Graco Contractor™-Pistole

Airlesspistole zum Farbspritzen

<b>18160-001</b>	Graco Contractor™-Pistole	1 Stück	431,31 €/St.
------------------	---------------------------	---------	--------------

### Graco Contractor™ Inline-Pistole

Airlesspistole zum Farbspritzen

<b>18598-001</b>	Graco Contractor™ Inline-Pistole	1 Stück	445,99 €/St.
------------------	----------------------------------	---------	--------------

### Graco Pistolenfilter

Pistolenfilter für Contractor™ I und FTx™-Pistole

<b>18608-001</b>	Graco Pistolenfilter, MW 50	1 Stück	14,19 €/St.
<b>18609-001</b>	Graco Pistolenfilter, MW 100	1 Stück	14,19 €/St.

### Graco Pistolenfilter

Pistolenfilter für Contractor™ II und FTx™ II-Pistole

<b>18161-001</b>	Graco Pistolenfilter, MW 60	1 Stück	10,21 €/St.
<b>18161-002</b>	Graco Pistolenfilter, MW 100	1 Stück	10,21 €/St.

### Graco Verteilerfilter Easy Out™ kurz

Materialfilter für Graco ST MAX™ II

<b>18154-004</b>	Graco Verteilerfilter Easy Out™ kurz, MW 60	1 Stück	28,34 €/St.
<b>18154-003</b>	Graco Verteilerfilter Easy Out™ kurz, MW 100	1 Stück	28,34 €/St.

### Graco Verteilerfilter Easy Out™ lang

Materialfilter für Graco Ultra® Max II, Mark V™

<b>18154-001</b>	Graco Verteilerfilter Easy Out™ lang, MW 60	1 Stück	32,58 €/St.
<b>18154-002</b>	Graco Verteilerfilter Easy Out™ lang, MW 100	1 Stück	32,58 €/St.

### Graco TMX Filter MW 18

Filter für T-MAX™-Lanze

<b>18978-389</b>	Graco TMX Filter MW 18	1 Stück	96,30 €/St.
------------------	------------------------	---------	-------------

### Graco Ansaugfilter MW 16

Ansaugfilter

<b>18139-001</b>	Graco Ansaugfilter MW 16	1 Stück	31,17 €/St.
------------------	--------------------------	---------	-------------



### Graco Ansaugfilter

Ansaugfilter für Airless-Spritzgeräte

<b>18139-002</b>	Graco Ansaugfilter 695/795, V,VII, X	1 Stück	48,17 €/St.
<b>18139-003</b>	Graco Ansaugfilter ST Max II	1 Stück	29,74 €/St.

### Graco BlueMax™ II -Airless-Schlauch

Airless-Schlauch

<b>18159-003</b>	Graco BlueMax™ II -Airless-Schlauch 3/8", 15 m	1 Stück	325,65 €/St.
<b>18159-002</b>	Graco BlueMax™ II -Airless-Schlauch 1/4", 15 m	1 Stück	184,08 €/St.
<b>18978-321</b>	Graco BlueMax™ II -Airless-Schlauch 1/2", 15 m	1 Stück	918,82 €/St.

### Graco-Heizschlauch °C-Max

Beheizbares Airless-Schlauchsystem

<b>18978-434</b>	Graco-Heizschlauch C Max 1513	1 Stück	4.044,79 €/St.
<b>18978-435</b>	Graco-Heizschlauch C Max 3023	1 Stück	4.534,64 €/St.

### Graco Verbindungsnippel

Verbindungsnippel zum Verbinden von Airless-Schläuchen und Pistolen

<b>18142-002</b>	Graco Verbindungsnippel 1/4" AG x 1/4" AG	1 Stück	8,39 €/St.
<b>18142-001</b>	Graco Verbindungsnippel 3/8" AG x 3/8" AG	1 Stück	3,14 €/St.
<b>18978-285</b>	Graco Verbindungsnippel 1/2" AG x 3/8" AG	1 Stück	12,91 €/St.

### Graco CleanShot™ Shot-Off Ventilsatz

Ventilsatz zum Dosieren des Materialflusses an der Düse

<b>18597-001</b>	Graco CleanShot™ Shot-Off Ventilsatz	1 Stück	375,21 €/St.
------------------	--------------------------------------	---------	--------------

### Graco JetRoller

Zubehör für Airless-Spritzgeräte für Spritz- und Rollauftrag in einem Arbeitsgang

<b>18064-002</b>	Graco JetRoller	1 Stück	733,38 €/St.
------------------	-----------------	---------	--------------

### Graco Materialbehälter 90 I

Materialbehälter für Mark V™ und X™

<b>18978-329</b>	Graco Materialbehälter 90 I für Mark V™ und X™	1 Stück	796,35 €/St.
------------------	--	---------	--------------

### Graco Sackpresse für Materialbehälter 90 I

Sackpresse zur Montage am Materialbehälter Mark V™ und X™

<b>18978-328</b>	Graco Sackpresse für Materialbehälter 90 I	1 Stück	833,64 €/St.
------------------	--	---------	--------------

### Graco Sackpressensatz für T-MAX™ 506/657

Sackpresse zum Auspressen von Spachtelmassesäcken

<b>18978-367</b>	Graco Sackpressensatz für T-MAX™ 506/657	1 Stück	1.470,96 €/St.
------------------	--	---------	----------------

### Graco Pump Armor™-Flüssigkeit

Flüssigkeit zum Schutz vor Korrosion in der Airlesspumpe

<b>18610-001</b>	Graco Pump Armor™-Flüssigkeit 1l	1 Stück	35,41 €/St.
------------------	----------------------------------	---------	-------------

### Graco TSL™-Flüssigkeit

Halsdichtungsschmiermittel

<b>18613-001</b>	Graco TSL™-Flüssigkeit 0,25 l	1 Stück	31,17 €/St.
------------------	-------------------------------	---------	-------------





## Trichterpistole

### Sto-Trichterpistole

Verarbeitung von Putzen, sowie pastösen Decken- und Wandbelägen

<b>18854-001</b>	Sto-Trichterpistole komplett	1 Karton	410,19 €/St.
<b>18854-002</b>	Ersatzdüse Trichterpistole 4 mm	1 Stück	17,14 €/St.
<b>18854-003</b>	Ersatzdüse Trichterpistole 6 mm	1 Stück	17,14 €/St.
<b>18854-004</b>	Ersatzdüse Trichterpistole 8 mm	1 Stück	17,14 €/St.
<b>18854-005</b>	Ersatzdüse Trichterpistole 10 mm	1 Stück	17,14 €/St.

### Trichterpistole "Zwei in eins"

Verarbeitung von Rau- und Faserputzen sowie von Farbchips und Pailletten

<b>18876-001</b>	Trichterpistole "Zwei in eins"	1 Karton/24 Stück Palette	285,06 €/St.
------------------	--------------------------------	---------------------------	--------------

## Durchlaufmischer, Förderpumpen

### MAI 2Mix Merkur

Durchlaufmischer mit Kunststoffmischrohr

<b>18978-379</b>	MAI 2Mix Merkur Durchlaufmischer	1 Stück	3.706,56 €/St.
------------------	----------------------------------	---------	----------------

### MAI 2Pump Lyra-Set

Förderpumpe mit variabler Förderleistung für spritzfertiges Material

<b>12104-018</b>	MAI 2Pump Lyra Set 230 V	1 Stück	10.387,96 €/St.
<b>12104-019</b>	MAI 2Pump Lyra Set 400 V	1 Stück	10.952,24 €/St.

### HighPumpSmall-Set

kompakte und leichte Schneckenpumpe

<b>12104-015</b>	HighPumpSmall Set komplett spritzfertig 230V	1 Stück	3.246,05 €/St.
------------------	--	---------	----------------

### Stator grün für HighPump Small

Schneckenmantel grün für HighPump Small

<b>12104-017</b>	Stator grün für HighPumpSmall	1 Stück	122,67 €/St.
------------------	-------------------------------	---------	--------------

### Rotor grün für HighPump Small

Förderschnecke für die HighPump Small

<b>12104-016</b>	Rotor grün für HighPumpSmall	1 Stück	170,27 €/St.
------------------	------------------------------	---------	--------------

### Sto-Spritzrohrset im Koffer

Spritzrohrset für dickflüssige und körnige Produkte bis 3 mm

<b>12900-001</b>	Spritzrohr-Set im Koffer mit Düsen	1 Stück	603,06 €/St.
------------------	------------------------------------	---------	--------------

### Sto-Spritzrohr klein kurze Ausführung

Spritzrohr mit 2 m Schlauchpeitsche ohne Düsen

<b>12900-007</b>	Spritzrohr kleine kurze Ausführung	1 Stück	636,83 €/St.
------------------	------------------------------------	---------	--------------

### Eckstück für Spritzrohr

Eckstück für Spritzrohr Klein

<b>12900-002</b>	Eckstück für Spritzrohr	1 Stück	250,13 €/St.
------------------	-------------------------	---------	--------------



### Düse für Spritzrohr klein

Düse aus Edelstahl

<b>12030-004</b>	Düse für Spritzrohr klein 4,5 mm	1 Stück	59,19 €/St.
<b>12030-002</b>	Düse für Spritzrohr klein 6,5 mm	1 Stück	59,19 €/St.
<b>12030-009</b>	Düse für Spritzrohr klein 8,5 mm	1 Stück	59,19 €/St.
<b>12030-010</b>	Düse für Spritzrohr klein 10,5 mm	1 Stück	59,19 €/St.

### Spritzrohrverlängerung 80 cm

Spritzrohrverlängerung mit GEKA-Kupplung

<b>12900-005</b>	Spritzrohrverlängerung, 80 cm	1 Stück	169,92 €/St.
------------------	-------------------------------	---------	--------------

### Inocoll Kleberpistole

Kleberpistole zur maschinellen Verarbeitung von WDVS-Kleber

<b>12040-010</b>	Inocoll Kleberpistole mit Schlauchpeitsche	1 Stück	1.115,62 €/St.
------------------	--	---------	----------------

### Sto-Wasserschlauch 3/4"

Wasserschlauch mit GEKA-Kupplungen

<b>12210-015</b>	Wasserschlauch mit Kupplung 3/4", 10 m	1 Stück	112,65 €/St.
<b>12210-016</b>	Wasserschlauch mit Kupplung 3/4", 20 m	1 Stück	209,85 €/St.

### Sto-Wasser-/Luftschlauch 1/2"

Schlauch mit GEKA-Kupplung

<b>12210-013</b>	Wasser/Luftschlauch mit Kupplung 1/2", 10 m	1 Stück	61,77 €/St.
<b>12210-014</b>	Wasser/Luftschlauch mit Kupplung 1/2", 20 m	1 Stück	99,76 €/St.

### Kombimaterialschlauch 1"

Kombischlauch zum Spritzen mit Luftschlauch

<b>12740-006</b>	Kombimaterialschlauch mit Kupplung 1", 10m	1 Stück	256,82 €/St.
------------------	--	---------	--------------

### Kombimaterialschlauch 3/4"

Kombischlauch zum Spritzen mit Luftschlauch

<b>12740-002</b>	Kombimaterialschlauch mit Kupplung 3/4", 10m	1 Stück	252,50 €/St.
------------------	--	---------	--------------

### Mörtelschlauch

Spezialschlauch zum Pumpen von Nassmörtel unter hohem Druck

<b>12210-002</b>	Mörtelschlauch NW 25 mm, 10 m	1 Stück	267,06 €/St.
<b>12210-003</b>	Mörtelschlauch NW 25 mm, 20 m	1 Stück	396,76 €/St.
<b>12210-006</b>	Mörtelschlauch NW 35 mm, 10 m	1 Stück	317,41 €/St.
<b>12210-008</b>	Mörtelschlauch NW 35 mm, 20 m	1 Stück	519,37 €/St.

### Kupplungsreduzierung 35V auf 25V

Verbinder zweier Mörtelschläuche

<b>12199-003</b>	Kupplungsreduzierung 35V-25V	1 Stück	21,12 €/St.
------------------	------------------------------	---------	-------------

### Sto-Schlauchhalter mit Haken

Polyamidband mit Haken

<b>12192-003</b>	Schlauchhalter mit Haken	1 Stück	34,56 €/St.
------------------	--------------------------	---------	-------------

**Sto-Stopferspülschlauch**

Spülschlauch

<b>18670-001</b>	Stopferspülschlauch, 10 m	1 Stück	99,58 €/St.
------------------	---------------------------	---------	-------------

**Sto-Schwammkugel**

Reinigungskugel

<b>12210-017</b>	Sto-Schwammkugel 20 mm	1 Stück	1,61 €/St.
<b>12210-018</b>	Sto-Schwammkugel 30 mm	1 Stück	2,13 €/St.
<b>12210-019</b>	Sto-Schwammkugel 45 mm	1 Stück	5,61 €/St.

**Druckerhöhungspumpe**

Selbstansaugende Pumpe für sauberes Wasser

<b>12476-002</b>	Druckerhöhungspumpe	1 Stück	499,02 €/St.
------------------	---------------------	---------	--------------

**Kompressoren****Sto-Kompressor C 330**

Fahrbarer Kompressor

<b>18980-008</b>	Sto-Kompressor C330	1 Stück	1.055,81 €/St.
------------------	---------------------	---------	----------------

**Druckluftschlauch**

Druckluftschlauch mit Schnellkupplung und Stecktülle

<b>18454-001</b>	Druckluftschlauch gelb, 11 m	1 Stück	36,29 €/St.
------------------	------------------------------	---------	-------------

**Ausblaspistole BM-SN**

Ausblaspistole mit Stecknippel in Leichtmetallausführung

<b>18016-002</b>	Ausblaspistole BM-SN mit Stecknippel	1 Stück	17,02 €/St.
------------------	--------------------------------------	---------	-------------

**Licht, Strom****Akku-LED-Strahler**

Arbeitsleuchte mit Aluminiumgehäuse und gehärtetem Glas

<b>18171-011</b>	Akku-LED-Strahler	1 Karton	117,94 €/St.
------------------	-------------------	----------	--------------

**Verlängerungskabel 400 V 32 A**

Verlängerungskabel in robuster Ausführung

<b>18382-004</b>	Verlängerungskabel 400 V 32 A 4,0 mm <sup>2</sup> , 20 m	1 Stück	207,94 €/St.
------------------	--	---------	--------------

**Verlängerungskabel 400 V 16 A**

Verlängerungskabel in robuster Ausführung

<b>18382-002</b>	Verlängerungskabel 400 V 16 A 2,5 mm <sup>2</sup> , 20 m	1 Stück	137,76 €/St.
------------------	--	---------	--------------

**Verlängerungskabel 220 V**

Verlängerungskabel in robuster Ausführung

<b>18382-001</b>	Verlängerungskabel 220 V 2,5 mm <sup>2</sup> , 10 m	1 Stück	67,85 €/St.
------------------	---	---------	-------------

**CEE-Adapter**

Stecker 16 A, Kupplung 32 A

<b>12912-002</b>	CEE-Adapter mit Stecker 16 A, Kupplung 32 A	1 Stück	65,88 €/St.
------------------	---	---------	-------------

**Fernsteuernkabel**

Kabel mit Schalter und Kontrollleuchte

<b>18068-001</b>	Fernsteuernkabel mit Schalter und Kontrollleuchte, 10 m	1 Stück	209,23 €/St.
<b>12456-001</b>	Fernsteuernkabel mit Schalter und Kontrollleuchte, 26 m	1 Stück	209,23 €/St.
<b>12456-016</b>	Fernsteuernkabel mit Schalter und Kontrollleuchte, 52 m	1 Stück	253,93 €/St.

**Sto-Fernsteuerverlängerungskabel**

Verlängerungskabel

<b>18069-001</b>	Fernsteuerverlängerungskabel mit Stecker und Kupplung, 10 m	1 Stück	209,23 €/St.
<b>12456-017</b>	Fernsteuerverlängerungskabel mit Stecker und Kupplung, 26 m	1 Stück	168,81 €/St.
<b>12456-008</b>	Fernsteuerverlängerungskabel mit Stecker und Kupplung, 52 m	1 Stück	209,23 €/St.

**Sto-Fernsteuerschalter**

Schalter für Fernsteuerverlängerungskabel

<b>12456-006</b>	Fernsteuerschalter mit Kontrollleuchte und Stecker 0,2 m	1 Stück	193,34 €/St.
------------------	--	---------	--------------

**WDVS-Schneidegeräte****Spewe-Hartschaum-Schneidegerät GT127-34**

Kompakt-Schneidegerät für Hartschaumplatten

<b>12350-090</b>	Spewe-Hartschaumschneidegerät GT127-34	1 Stück	2.134,08 €/St.
------------------	--	---------	----------------

**Eckschneider ES**

Aufsatz für das Spewe-Hartschaum-Schneidegerät GT127-34

<b>12350-091</b>	Eckschneider ES	1 Stück	833,61 €/St.
------------------	-----------------	---------	--------------

**Spewe Hartschaumschneidegerät 212 SL**

Kompakt-Schneidegerät für Hartschaumplatten mit Heißdraht

<b>12350-107</b>	Spewe Hartschaumschneidegerät 212 SL mit Koffer	1 Karton	1.460,16 €/St.
------------------	---	----------	----------------

**Sto-Eckschneider 212 SL**

Aufsatz zum Spewe Hartschaumschneidegerät 212 SL

<b>12350-106</b>	Sto-Eckschneider 212 SL mit Nylontasche	1 Karton	621,99 €/St.
------------------	---	----------	--------------

**Spewe Hartschaumschneidegerät 212 SL Akku**

Kompaktes, akkubetriebenes Schneidegerät für Polystyrolplatten

<b>12350-109</b>	Sto-Hartschaumschneidegerät 212 SL CAS	1 Karton	2.173,78 €/St.
------------------	--	----------	----------------

**Spewe Hartschaum-Schneidegerät 5305S**

Kompaktes Schneidegerät für Hartschaumplatten

<b>12350-096</b>	Spewe Hartschaum-Schneidegerät 5305SK	1 Stück	1.797,12 €/St.
------------------	---------------------------------------	---------	----------------

**Spewe Hartschaumschneidegerät 590GH-28**

Kompaktes Schneidegerät für Dämmplatten aus Polystyrol

<b>12350-108</b>	Spewe Hartschaumschneidegerät 590GH-28	1 Stück	775,01 €/St.
------------------	--	---------	--------------

**Spewe Mineralwollschneidgerät 1900 ML-30**

Mineralwollschneidegerät für Platten

<b>18632-002</b>	Spewe Mineralwollschneidgerät 1900 ML	1 Stück	1.955,76 €/St.
------------------	---------------------------------------	---------	----------------

**Akku-Säbelsäge für Mineralwollschneidgerät 1900 ML-30**

Akku-Säbelsäge für Mineralwollschneidgerät 1900 ML

<b>18632-003</b>	Akku Säbelsäge f. Mineralwollschneidgerät 1900 ML-30	1 Stück	621,99 €/St.
------------------	--	---------	--------------

<b>18632-012</b>	Akku Säbelsäge Metabo SSE18 LTX BL Compact	1 Karton	403,23 €/St.
------------------	--	----------	--------------

**Sto-Dämmstoffmesser**

Doppelschneidiges Messer mit Klinge aus rostfreiem Edelstahl

<b>08352-003</b>	Sto-Dämmstoffmesser 420 mm, rostfrei	1 Stück	21,83 €/St.
------------------	--------------------------------------	---------	-------------

**Ersatzdraht**

Ersatzdraht für Schneidegeräte

<b>12350-065</b>	Ersatzdraht ø 0,65 mm, 20 m	1 Rolle	35,41 €/St.
------------------	-----------------------------	---------	-------------

**Ersatzdraht für Eckschneider**

Ersatzdraht für Eckschneider

<b>18466-001</b>	Ersatzdraht für Eckschneider Drahtdicke: 0,4 mm, Rolle 6m	1 Stück	24,08 €/St.
------------------	---	---------	-------------

**Universalklammern**

Abstützen und Zusammenhalten einzelner Dämmplatten

<b>12350-006</b>	Universalklammern	1 Bund	41,53 €/St.
------------------	-------------------	--------	-------------

**Fräser und Schleifer****Flex Giraffe GE 5**

Langhals Schleifer für Wand und Decken

<b>18563-022</b>	Flex Giraffe GE 5	1 Stück	863,72 €/St.
------------------	-------------------	---------	--------------

**Flex Giraffe GE 5 R**

Langhals Schleifer mit Randnahschleifkopf

<b>18563-021</b>	Flex Giraffe GE 5 R	1 Stück	942,36 €/St.
------------------	---------------------	---------	--------------

**Rokamat Universal-Schleifgerät**

Einhandschleifmaschine mit zwei gegenläufigen Schleifscheiben

<b>12200-001</b>	Rokamat Universal-Schleifgerät	1 Stück	1.630,22 €/St.
------------------	--------------------------------	---------	----------------

**Schleifscheiben K 16**

Schleifpapier für Universalschleifer

<b>12200-009</b>	Schleifscheiben K 16	1 Paar	10,91 €/Paar
------------------	----------------------	--------	--------------

**Flex Giraffe GDE10 Set Turbo Jet**

Sanierschleifer für Wand und Decke

<b>18563-013</b>	Flex Giraffe GDE10 Set Turbo Jet	1 Stück	1.414,35 €/St.
------------------	----------------------------------	---------	----------------

**Flex Betonschleifer LD 24-6 180**

Sanierschleifer für Beton

<b>18122-002</b>	Flex Betonschleifer LD 24-6 180	1 Stück	915,67 €/St.
------------------	---------------------------------	---------	--------------

**Flex Sanierschleifer LD16-8 125 R**

Sanierschleifer

<b>18280-017</b>	Flex Sanierschleifer LDE 16-8 125 R	1 Stück	621,31 €/St.
------------------	-------------------------------------	---------	--------------

**Flex PKD Schleifteller für LD15-10 125 R**

Schleifteller

<b>18978-440</b>	Flex PKD Schleifteller für LD15-10 125 R	1 Stück	266,19 €/St.
------------------	--	---------	--------------

**Flex Winkelschleifer 125 mm**

Kompakter, universell einsetzbarer Winkelschleifer mit 125 mm Schleifteller

<b>18365-006</b>	Flex Winkelschleifer 125 mm	1 Karton	305,15 €/St.
------------------	-----------------------------	----------	--------------

**Flex Turbojet Schleifteller für LD15-10 125 R**

Schleifteller

<b>18978-441</b>	Flex Turbojet Schleifteller für LD15-10 125 R	1 Stück	168,50 €/St.
------------------	---	---------	--------------

**Multiloch-Klettschleifpapier**

Schleifmittel für Langhals Schleifer

<b>18007-014</b>	Multiloch-Klettschleifpapier P80	1 Stück	48,71 €/St.
<b>18007-015</b>	Multiloch-Klettschleifpapier P100	1 Stück	45,20 €/St.
<b>18007-016</b>	Multiloch-Klettschleifpapier P120	1 Stück	45,20 €/St.
<b>18007-017</b>	Multiloch-Klettschleifpapier P150	1 Stück	45,20 €/St.



## Schleifpapier-Klett

Klett-Schleifscheibe

<b>18007-007</b>	Schleifpapier-Klett Korn 60 f.Flex Giraffe Inhalt:25 Stück	1 Karton	110,16 €/St.
<b>18007-008</b>	Schleifpapier-Klett Korn 80 f.Flex Giraffe Inhalt:25 Stück	1 Karton	112,71 €/St.
<b>18007-009</b>	Schleifpapier-Klett Korn 100 f.Flex Giraffe Inhalt:25 Stück	1 Karton	106,91 €/St.
<b>18007-011</b>	Schleifpapier-Klett Korn 40 f.Flex Giraffe Inhalt:25 Stück	1 Karton	114,96 €/St.
<b>18007-012</b>	Schleifpapier-Klett Korn 120 f. Flex Giraffe Inhalt 25 Stück	1 Karton	109,19 €/St.
<b>18007-013</b>	Schleifpapier-Klett Korn 150 f. Flex Giraffe Inhalt: 25 Stück	1 Karton	106,91 €/St.

## Schleifpapier Select Dreieckig

Schleifpapier für Dreieckschleifer

<b>18493-020</b>	Schleifscheibe dreieckig P80 10 St.		81,00 €/St.
<b>18493-021</b>	Schleifscheibe dreieckig P100 f. Langhalsschleifer		77,61 €/St.
<b>18493-022</b>	Schleifscheibe dreieckig P120 f. Langhalsschleifer		77,61 €/St.

## Flex Thermowirljet-Diamantschleifteller

Schleifteller für Sanierschleifer WST 1000 FV

<b>18563-009</b>	Flex Thermowirljet-Diamantschleifteller	1 Stück	278,93 €/St.
------------------	---	---------	--------------

## Flex Estrichwirljet-Diamantschleifteller

Schleifteller für Sanierschleifer WST 1000 FV

<b>18563-010</b>	Flex Estrichwirljet-Diamantschleifteller	1 Stück	278,93 €/St.
------------------	--	---------	--------------

## Flex Betonwirljet-Diamantschleifteller

Schleifteller für Sanierschleifer WST 1000 FV

<b>18563-008</b>	Flex Betonwirljet-Diamantschleifteller	1 Stück	278,93 €/St.
------------------	--	---------	--------------

## Flex Turbo-Jet Diamantschleifteller

Flex Diamantschleifteller für WST 1000 FV

<b>18563-016</b>	Flex Turbojet Diamantschleifteller für WST 1000 FV	1 Stück	261,94 €/St.
------------------	--	---------	--------------

## Flex Diamantschleifteller

Diamantschleifteller mit 9 mm Segmentkonstruktion

<b>18039-002</b>	Trocken-Diamantschleifteller 125 mm	1 Stück	185,48 €/St.
<b>18039-001</b>	Trocken-Diamantschleifteller 180 mm	1 Stück	317,14 €/St.

## Schwaborn Bodenschleifmaschine DSM 250

Schleifmaschine zum Schleifen und Polieren von Beton-, Estrichböden

<b>18810-004</b>	Bodenschleifmaschine DSM 250	1 Stück	3.504,98 €/St.
------------------	------------------------------	---------	----------------

## Schwaborn Diamantsegment ETX EX-GC

Diamantsegment in verschiedenen Körnungen

<b>18810-003</b>	Diamantsegment ETX EX-GC 20	1 Stück	110,99 €/St.
<b>18810-002</b>	Diamantsegment ETX EX-GC 40	1 Stück	110,99 €/St.



## Rührwerke

### Flex MXE 1000 Rührwerk

Rührwerk

<b>18276-007</b>	Flex MXE 1000 Rührwerk	1 Stück	262,32 €/St.
------------------	------------------------	---------	--------------

### Flex MXE 1200 Rührwerk

Rührwerk

<b>18277-008</b>	Flex MXE 1200 Rührwerk	1 Stück	327,64 €/St.
------------------	------------------------	---------	--------------

### Flex Wendelrührer WR3R

Rührstab

<b>18387-005</b>	Flex Wendelrührer WR3R 120 mm x M 14	1 Stück	44,50 €/St.
------------------	--------------------------------------	---------	-------------

<b>18387-006</b>	Flex Wendelrührer WR3R 140 mm x M 14	1 Stück	49,58 €/St.
------------------	--------------------------------------	---------	-------------

### Scheibenrührer SR2 120 mm

Rührstab

<b>18387-004</b>	Scheibenrührer SR2 120 mm	1 Stück	17,87 €/St.
------------------	---------------------------	---------	-------------

## Bohrmaschinen

### Flex Bohrhammer CHE 2-28 SDS-plus

Kombibohrhammer

<b>18730-004</b>	Flex Bohrhammer CHE 2-28 SDS-plus	1 Stück	372,29 €/St.
------------------	-----------------------------------	---------	--------------

## Abwasseraufbereitungsanlagen

### Abwasserreinigungsanlage AS 80 K

Abwasserreinigungsanlage für die Werkstatt

<b>18656-001</b>	Abwasserreinigungsanlage AS 80 K	1 Stück	3.919,97 €/St.
------------------	----------------------------------	---------	----------------

### Abwasserreinigungsanlage AS 80 A

Abwasserreinigungsanlage für die Werkstatt

<b>18656-003</b>	Abwasserreinigungsanlage AS 80 A	1 Stück	3.189,89 €/St.
------------------	----------------------------------	---------	----------------

### Abwasserreinigungsanlage AS 50 A

Abwasserreinigungsanlage für die Werkstatt

<b>18656-002</b>	Abwasserreinigungsanlage AS 50 A	1 Stück	2.527,20 €/St.
------------------	----------------------------------	---------	----------------

### Dauerfilter für Abwasseranlage AS

Dauerfilter für die Abwasseranlage AS

<b>18441-001</b>	Dauerfilter für Abwasseranlagen AS	1 Stück	17,60 €/St.
------------------	------------------------------------	---------	-------------

### Mehrwegfilter für Abwasseranlagen AS

Filtersack für Abwasseranlage AS

<b>18702-001</b>	Mehrwegfilter für Abwasseranlagen AS	1 Stück	46,07 €/St.
------------------	--------------------------------------	---------	-------------





## Absauggeräte

### Flex Staubsauger VCE 33L AC

Industriestaubsauger mit Antistatikschlauch

<b>18253-016</b>	Flex Staubsauger VCE 33L AC	1 Stück	616,64 €/St.
------------------	-----------------------------	---------	--------------

### Flex Papierfiltersäcke für Staubsauger VCE 33L AC

Papierfiltersack

<b>12250-007</b>	Flex Papierfiltersäcke für Staubsauger VCE 33L AC	1 Stück	29,48 €/St.
------------------	---	---------	-------------

### Flex Flachfaltenfilter für Staubsauger VCE

Flachfaltenfilter

<b>18978-439</b>	Flex Flachfaltenfilter für Staubsauger VCE	1 Stück	67,77 €/St.
------------------	--	---------	-------------

## Industriewaagen

### Digitale Industriepattformwaage

Plattformwaage für den Einsatz auf der Baustelle

<b>18978-442</b>	Digitale Industriepattformwaage DE	1 Stück	266,91 €/St.
------------------	------------------------------------	---------	--------------



## Vertragsbedingungen für StoSilo Großgebäude

(StoSilo, StoSilo Comb, StoSilo Fass EW, StoSilo Minimix, StoSilo Minicomb, StoSilo Vario und StoSilo Fill EW)

### Vorbemerkung

Bei allen Lieferungen, die im StoSilo, StoSilo Comb, StoSilo Fass EW, StoSilo Minimix/-comb, StoSilo Vario und StoSilo Fill EW sowie in anderen Mehrwegverpackungen der Sto Ges.m.b.H. erfolgen, gelten für die Überlassung dieser Mehrweggebäude und Mehrwegverpackungen sowie für die Überlassung von entsprechendem Zubehör und allen damit verbundenen Leistungen zwischen der Sto Ges.m.b.H. und dem Besteller, dem Mehrweggebäude oder Mehrwegverpackungen überlassen werden (nachfolgend „Verwender“), die folgenden Regelungen in der aufgeführten Reihenfolge:

- 1 Diese Vertragsbedingungen.
- 2 Die Allgemeinen Lieferbedingungen der Sto Ges.m.b.H.

### (§ 1) Anlieferung/Aufstellung

- (1) Der Verwender hat für einen geeigneten Aufstell- bzw. Abladeplatz für die Mehrweggebäude zu sorgen und diesen vorzubereiten. Der Aufstell- bzw. Abladeplatz muss so beschaffen sein, dass eine ungehinderte und gefahrfreie Anlieferung und Aufstellung der Mehrweggebäude möglich ist. Ein Aufstellplatz für ein Mehrweggebäude muss so gestaltet sein, dass für das Mehrweggebäude keinerlei Gefahren bestehen. Es muss insbesondere vom Verwender sichergestellt werden, dass ein standsicherer, fester und für die Belastung durch ein Mehrweggebäude geeigneter Untergrund vorhanden ist.
- (2) Der Verwender gewährleistet zu jeder Tages- und Nachtzeit freie Zufahrt zum Abstell- bzw. Abladeplatz.
- (3) Der Verwender wird geeignetes Personal zur Mitwirkung bei der Aufstellung bzw. beim Abladen zur Verfügung stellen.
- (4) Der Verwender wird sicherstellen, dass die Zufahrt zum Aufstell- bzw. Abladeplatz so beschaffen ist, dass sie von Transportfahrzeugen mit einem Gewicht von 35 t befahren werden kann, ohne dass die Zufahrt oder das Transportfahrzeug beschädigt wird.

- (5) Für etwa zur Aufstellung von Mehrweggebäuden oder dem Abladen von sonstigen Mehrwegverpackungen erforderliche privatrechtliche oder öffentlich-rechtliche Genehmigungen, insbesondere bei Aufstellung auf fremden Grundstücken oder auf öffentlichen Straßen, Plätzen oder Fußgängerwegen, wird der Verwender die erforderlichen Genehmigungen einholen. Alle entsprechenden öffentlich-rechtlichen oder privatrechtlichen Verpflichtungen, z. B. auch die Verpflichtung, eine Beleuchtung bei Dunkelheit anzubringen, wird der Verwender erfüllen. Der Verwender wird darüber hinaus alle sonstigen in Zusammenhang mit der Aufstellung zu beachtenden öffentlich-rechtlichen Vorschriften und technischen Richtlinien sowie Auflagen einhalten und dafür Sorge tragen, dass seine Mitarbeiter über diese Vorschriften und Richtlinien informiert sind und diese einhalten. Der Verwender wird alle Bußgelder und Kosten tragen, die dadurch entstehen, dass der Verwender erforderliche Genehmigungen nicht eingeholt oder gegen öffentlich-rechtliche Vorschriften, Richtlinien und Auflagen verstoßen hat. Falls die Sto Ges.m.b.H. als Eigentümer der Mehrweggebäude oder Mehrwegverpackungen auf Grund solcher Verletzungen von Pflichten, Richtlinien und Auflagen oder fehlender Genehmigungen in Anspruch genommen werden sollte, stellt der Verwender die Sto Ges.m.b.H. von allen daraus entstehenden Ansprüchen und Kosten frei.

- (6) Für die Aufstellung/Nachbefüllung und Abholung eines Mehrweggebäudes durch ein Hebefahrzeug der Sto Ges.m.b.H. hat der Verwender ein Entgelt pro Gebäude entsprechend neuer Gebühren zu zahlen.

### (§ 2) Behandlung/Betrieb/Haftung des Verwenders

- (1) Die Sto Ges.m.b.H. ist verantwortlich für die Anlieferung und Abholung der Mehrweggebäude. Die Verantwortlichkeit der Sto Ges.m.b.H. besteht, solange das Mehrweggebäude fest mit der Hebevorrichtung des Transportfahrzeuges verbunden ist. Danach bzw. davor ist der Verwender für das Mehrweggebäude gemäß der folgenden Bestimmungen verantwortlich.
- (2) Der Verwender verpflichtet sich, die ihm überlassenen

Mehrweggebäude und zur Verfügung gestelltes Zubehör sorgfältig zu behandeln und vor Diebstahl und Beschädigung zu schützen sowie alle dazu erforderlichen Maßnahmen und Vorkehrungen zu treffen. Er haftet für alle Schäden, die durch die Nutzung an den überlassenen Gegenständen entstehen, soweit die Schädigung nicht in den Verantwortungsbereich der Sto Ges.m.b.H. fällt.

- (3) Soweit die Mehrweggebäude oder das zur Verfügung gestellte Zubehör einen elektrischen Anschluss benötigen, wird der Verwender für einen sicheren elektrischen Anschluss, insbesondere für einen FI-Schutzschalter Sorge tragen und alle insoweit bestehenden Bestimmungen, insbesondere der Bauberufsgenossenschaft, einhalten.

### (§ 3) Abmeldung/Abholung

- (1) Der Verwender wird nach Entleerung der Mehrweggebäude oder der Mehrwegverpackungen oder wenn die Mehrweggebäude oder Mehrwegverpackungen aus anderen Gründen nicht mehr genutzt werden und insbesondere dann, wenn die Arbeiten auf der Baustelle, auf der die Mehrweggebäude aufgestellt waren, beendet sind, dies der Versandabteilung der Sto Ges.m.b.H., die die Mehrweggebäude ausgeliefert hat, unter Angabe der Mehrweggebäude-Nr. unverzüglich melden.

- (2) Vor der Rückgabe sind die entleerten Mehrweggebäude und das Zubehör, insbesondere Durchlaufmischer, Mörtelpumpen, die Absperrklappe am StoSilo sowie Werkzeuge und Schläuche, vom Verwender sorgfältig zu reinigen. Der Verwender hat insbesondere dafür Sorge zu tragen, dass sich bei Rückgabe kein Schmutzwasser, Abfälle oder sonstige Fremdstoffe in den Mehrweggebäuden befinden.

- (3) Das eventuell dem Verwender mitüberlassene Zubehör, wie z. B. Sondensteuerung, Mischrohr, Mischwelle und Rüttler muss gereinigt und sorgfältig an den dafür bestimmten Halterungen am Mehrweggebäude befestigt werden. Das StoSilo Fass EW ist zusammen mit dem dazugehörigen Deckel zurückzugeben. Nur wenn das StoSilo Fass EW mit dem dazugehörigen Deckel zurückgegeben wird, ist der Pfandbetrag von der Sto Ges.m.b.H. an den Verwender zurückzuzahlen. Andernfalls verfällt der Pfandbetrag. Für StoSilo Fill EW wird ein Pfand erhoben.

- (4) Sollte sich bei der Abholung ergeben, dass entgegen der vorstehenden Regelung eine Reinigung der Mehrweggebäude oder des Zubehörs nicht vorgenommen wurde oder sich Fremdstoffe in dem Mehrweggebäude befinden, so hat der Verwender die dadurch entstandenen Kosten, insbesondere für eine von der Sto Ges.m.b.H. vorgenommene Reinigung, zu tragen. Für etwaige Schäden, die auf mangelnde Reinigung zurückzuführen sind, ist der Verwender ersatzpflichtig.

- (5) Im Übrigen gelten für die Abholung durch die Sto Ges.m.b.H. die Regeln, die auch für die Anlieferung gemäß § 1 Abs. 2–5 gelten, entsprechend.

### (§ 4) Umsetzungen

Umsetzungen und Umstellungen von Mehrweggebäuden dürfen ausschließlich von der Sto Ges.m.b.H. durchgeführt werden.

### (§ 5) Miete und Entgelt

Grundlage für die Berechnung der Miete ist das Anlieferungsdatum und das Datum der Rückmeldung gemäß § 3 Abs. 1. Der Tag der Anlieferung und der Tag der Rückmeldung sind mietfrei.

- (1) Für die Nutzung der zur Verfügung gestellten Großgebäude StoSilo Minimix/-comb und StoSilo Comb wird ein Entgelt für die Nutzung erhoben.

- (2) Soweit vorstehend nichts anderes geregelt ist, beinhalten die Preise und das vorgenannte Entgelt alle Serviceleistungen einschließlich der Zurverfügungstellung eventuell erforderlicher wendender Ersatzteile, soweit sie nicht durch mutwillige oder fahrlässige Beschädigung erforderlich werden

sowie Versand- und Transportkosten, soweit sie sich im branchenüblichen Rahmen halten. Mehrkosten bei Transport und Versand insbesondere auf Grund von kundenspezifischen Anlieferungswünschen (z. B. Sonntags- und Nachtfahrten, Zwischenlagerung, Fahrzeugbereithaltung, fremde Hilfe, Fachpersonal etc.) oder anderer Silotypen werden dem Verwender gesondert in Rechnung gestellt. Dem Verwender werden auch Kosten, die sich auf Grund einer mangelhaften Reinigung ergeben bzw. auf defekt zurückgegebene Großgebäude zurückzuführen sind, gesondert berechnet.

- (3) Alle in diesen Vertragsbedingungen genannten Preise verstehen sich zzgl. gesetzlicher Umsatzsteuer.

### (§ 6) Materialrücknahmen

- (1) Bei getöntem oder vermischem Material besteht keine Rücknahme- und Rückvergütungsmöglichkeit.

- (2) Für die Rücknahme von Naturmaterial gilt folgendes:

- a) Restmengen von Pulvermaterialien können auf Wunsch des Kunden ab 100 kg in Säcken zur Verfügung gestellt werden.
- b) Die Rückwegung wird nur auf besonderen Wunsch bei Silos ab 3 t vorgenommen (z. B. StoSilo Minimix/- comb 3.0). Rückwegung ist bei Silos ab 6 m<sup>3</sup> möglich. Rückvergütung: für die Aufwendungen/Wiedereinlagerung etc. werden 20 % des Netto-Warenwertes in Abzug gebracht.
- c) Bei Rücknahme von Farben oder pastösen Materialien von Mengen über 100 kg pro Mehrweggebäude bzw. Mehrwegverpackung erfolgt eine Rückvergütung in Höhe des jeweiligen Rechnungswertes abzüglich EUR 0,73 pro kg Fracht und Bearbeitungskosten.
- d) Volle, nicht gebrauchte Mehrweggebäude mit Naturmaterial werden gegen entsprechende Rückvergütung zurückgenommen. Es werden jedoch die Kosten für Fracht und Bearbeitung dem Verwender in Rechnung gestellt.

### (§ 7) Gewährleistung der Sto Ges.m.b.H.

- (1) Gewährleistungsrecht und -ansprüche sowie Schadensersatzansprüche auf Grund von Mängeln des Mehrweggebäudes oder anderer Mehrwegverpackungen und des Zubehörs, die nicht von der Sto Ges.m.b.H. verschuldet sind, sind ausgeschlossen.

- (2) Ersatz für Schäden, die auf von der Sto Ges.m.b.H. verschuldete Mängel der Sto Mehrweggebäude zurückzuführen sind, wird nur bei Vorsatz und grober Fahrlässigkeit geleistet.

- (3) Für Schäden, die durch Ausfallzeiten beim Verwender auf Grund von verschuldeten Mängeln an den Mehrweggebäuden, anderen Mehrwegverpackungen oder Zubehör entstehen, haftet die Sto Ges.m.b.H. nicht, es sei denn, sie hat die Mängel vorsätzlich oder grob fahrlässig verursacht.

### (§ 8) Haftung der Sto Ges.m.b.H.

Soweit in § 7 nichts Abweichendes geregelt ist, sind Schadensersatzansprüche des Verwenders, gleich aus welchem Rechtsgrund, insbesondere aus unerlaubter Handlung, Produzentenhaftung, falscher oder unterlassener Beratung, Verschulden bei Vertragsschluss und positiver Forderungsverletzung für leichte Fahrlässigkeit ausgeschlossen, sofern die Sto Ges.m.b.H. nicht wesentliche Vertragspflichten verletzt hat. Sollen Schadensersatzansprüche wegen der Verletzung von leicht fahrlässig herbeigeführten wesentlichen Vertragsverletzungen bestehen, sind sie der Höhe nach auf den Ersatz der vorhersehbaren vertragstypischen Schäden beschränkt. Dieser Haftungsausschluss gilt nicht für eine vom Verschulden unabhängige Haftung, insbesondere für das Fehlen zugesicherter Eigenschaften und für Produktfehler nach dem Produkthaftungsgesetz.









## Hauptsitz

### Sto Ges.m.b.H.

Richtstraße 47  
A 9500 Villach  
Telefon 04242 33133  
Telefax 04242 34347  
info.at@sto.com  
www.sto.at

## Sto Verkaufszentrum Österreich

### Feldkirch

Interpark Focus 14  
AT-6832 Röthis  
Telefon 05523 69201  
Telefax 05523 69201-1900  
vc.feldkirch.at@sto.com

### Innsbruck

Heiligkreuzer Feld 28  
AT-6065 Hall in Tirol  
Telefon 0512 342880  
Telefax 0512 342880-80  
vc.innsbruck.at@sto.com

### Salzburg

Wasserfeldstraße 20  
AT-5020 Salzburg  
Telefon 0662 853064  
Telefax 0662 853064-5122  
vc.salzburg.at@sto.com

### Linz

Gewerbepark Wagram 7  
AT-4061 Pasching  
Telefon 07229 64100  
Telefax 07229 64100-4190  
vc.linz.at@sto.com

### Ober-Grafendorf

Industriestraße 14  
AT-3200 Ober-Grafendorf  
Telefon 02747 7430  
Telefax 02747 2941  
vc.obergrafendorf.at@sto.com

### Wien

Vorarlberger Allee 35  
AT-1230 Wien  
Telefon 01 6152762  
Telefax 01 6152762-2900  
vc.wien.at@sto.com

### Graz

Otto-Baumgartner-Straße 7  
AT-8055 Neu-Seiersberg  
Telefon 0316 296800  
Telefax 0316 296800-8900  
vc.graz.at@sto.com

### Villach

Handwerkstraße 4  
AT-9500 Villach  
Telefon 04242 33133  
Telefax 04242 33133-9900  
vc.villach.at@sto.com

## Sto Verkaufszentrum CEE-Länder

### Slowenien

Sto Ges.m.b.H.  
Verkaufszentrum Ljubljana  
Brezje pri Grosupljem 69  
SI-1290 Grosuplje  
Telefon +386 1 544 37 10  
pc.ljubljana.si@sto.com

### Kroatien

Sto Ges.m.b.H.  
Verkaufszentrum Zagreb  
Ulica Franje Lučića 32A  
HR-10090 Zagreb  
Telefon +385 1 3499 624  
pc.zagreb.hr@sto.com

### Serbien

Sto Ges.m.b.H.  
Verkaufsbüro Belgrad  
Omladinskih brigada 86k  
RS-11070 Novi Beograd  
Telefon +381 11 6350127  
Telefax +381 11 6350129  
info.rs@sto.com